

INVOLIGHT

Краткое руководство по эксплуатации



LEDARCH2410

Всепогодный светодиодный прожектор для архитектурного освещения

RGBW



Изображение знака  обозначает минимальное расстояние от освещенных предметов. В данном случае минимальное расстояние составляет 0,1 м.

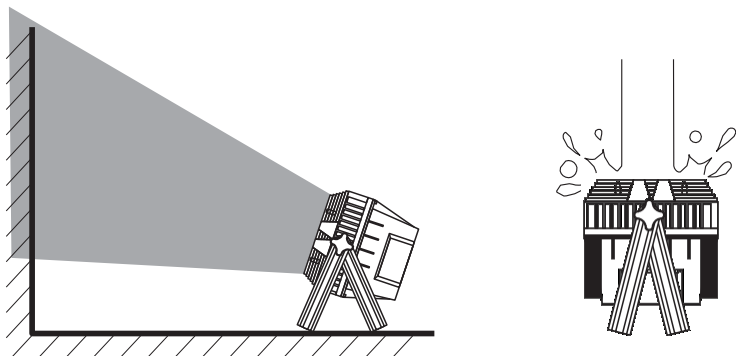

ВАЖНО! Это устройство не предназначено для работы под водой! Для подключения питания и DMX сигнала необходимо использовать только оригинальные кабели! Убедитесь, что резьбовые соединения кабельных разъемов не повреждены, плотно закручены и не содержат инородных тел, таких как пыль или грязь на резьбе.
ВАЖНО! При работе на открытом воздухе неиспользуемые кабели питания и DMX OUT кабели должны быть закрыты торцевыми крышками.

Комплект поставки:

- 1x „LEDARCH2410“,
- 1x Кабель питания,
- 1x Кольцо с резьбовой безопасости для страховочного тросика
- 4x Кабеля-переходника (DMX вход/выход, Сетевой вход/выход),
- 1x Руководство по эксплуатации

Функции:

Разъемы, индикация и элементы управления:

Задняя часть панели:

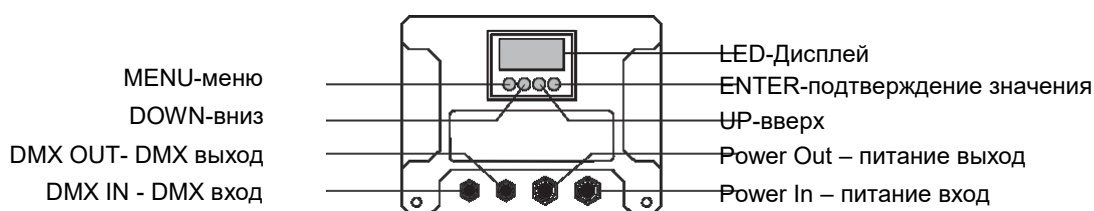

Режим работы и настройки по меню:

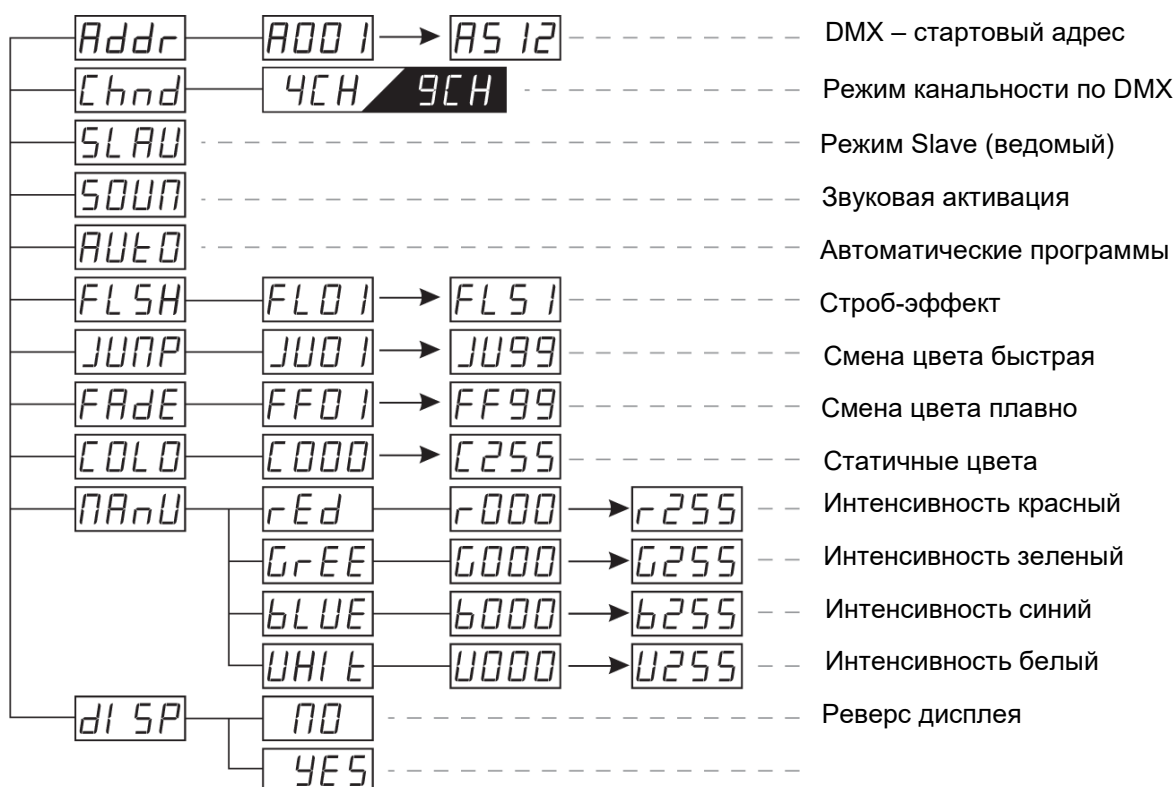

Значение DMX-каналов в таблице:

Примечание: Для настройки и управления по DMX необходимы базовые знания в области «DMX-512»

4-канальный режим:

Канал	Функция	Значение	Описание
1	Красный	0-255	Красный диммер (интенсивность) 0 – 100%
2	Зеленый	0-255	Зеленый диммер (интенсивность) 0 – 100%
3	Синий	0-255	Синий диммер (интенсивность) 0 – 100%
4	Белый	0-255	Белый диммер (интенсивность) 0 – 100%

9-канальный режим:

Канал	Функция	Значение	Описание
2	Диммер	0-255	Мастер диммер 0 - 100%
2	Красный	0-255	Красный диммер (интенсивность) 0 – 100%
3	Зеленый	0-255	Зеленый диммер (интенсивность) 0 – 100%
4	Синий	0-255	Синий диммер (интенсивность) 0 – 100%
5	Белый	0-255	Белый диммер (интенсивность) 0 – 100%
6	Строб	0-255	Строб эффект, медленно-быстро
7	Авто-режим	0-015	Blackout
		016-135	Статичные цвета
		136-255	Автоматическое изменение цвета, медленного - быстро
8	Скорость	0-255	Регулировка скорости смены цвета
9	Звуковая активация	0-127	Звуковая активация отключена
		128-255	Звуковая активация включена

Соединения в режиме „DMX“:

DMX512 (англ. Digital Multiplex) — стандарт, описывающий метод цифровой передачи данных между контроллерами и световым оборудованием, а также дополнительным оборудованием посредством общего кабеля управления.

Стандарт DMX512 позволяет управлять по одной линии связи одновременно 512 каналами, (не путать каналы с приборами, один прибор может использовать иногда несколько десятков каналов). Каждый прибор имеет определённое количество управляемых дистанционно параметров и занимает соответствующее количество каналов в пространстве DMX512.

DMX-подключение:

Подключите XLR-кабелем DMX-«выход»(OUT) прибора с DMX-входом(IN) DMX-контроллера или другого DMX-устройства. Подключите XLR-кабелем «вход»(IN) первого DMX-прибора с «выходом»(OUT) второго и так далее, чтобы сформировать последовательное цепное соединение.

Один трех контактный XLR разъем служит в качестве DMX-выхода, один трех контактный разъем XLR DMX служит входом.

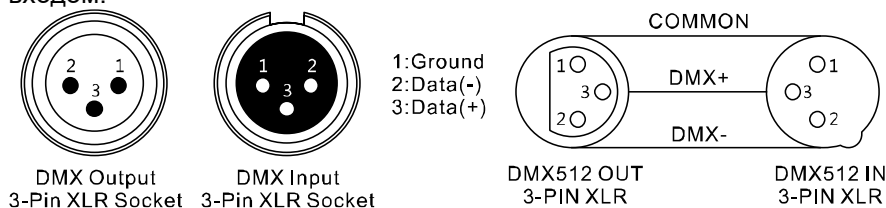

Для установок с очень длинным DMX-кабелем или из-за высоких электрических помех, например, на дискотеке, рекомендуется использовать «DMX-терминатор». «DMX терминатор» будет служить XLR-разъему как сопротивление 120 Ом. между контактами 2 и 3, и вставляется в последний выходной разъем DMX-линии.

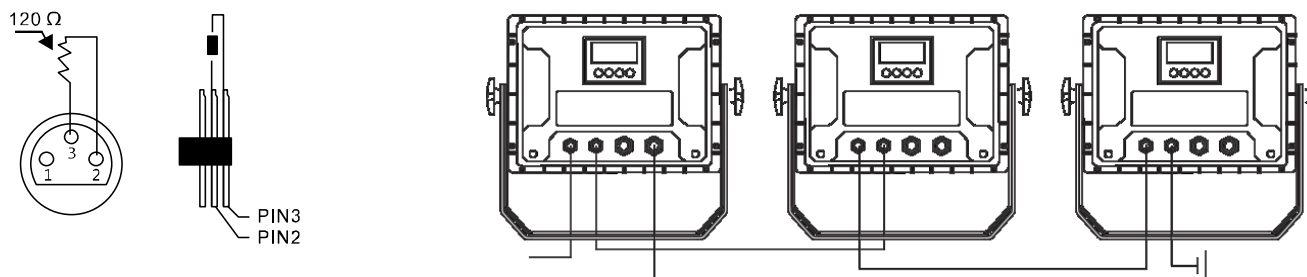

Подключения в режиме „Master/Slave“:

Эта функция позволяет синхронизировать несколько световых приборов управляя при этом одним световым устройством, выбирая режим с одного прибора, при включенном Master/Slave, другие также будут работать в этом режиме, например, синхронно от звуковой активации. Эта функция особенно полезна, чтобы начать шоу без существенной траты времени на программирование. Подключите кабелем XLR к DMX-«выходу»(OUT) световой прибор Master (главный) с DMX-входом(IN) первого вспомогательного аппарата, затем подключите DMX-«выход» первого вспомогательного аппарата с DMX-входом второго вспомогательного аппарата и так далее.

Автономный режим:

„LEDARCH2410“ может также использоваться в Автономном режиме без установки DMX-контроллера. Для этого отсоедините „LEDARCH2410“ от контроллера и активируйте встроенные программы.

Устранение неполадок:

Устройство не работает, или нет света:

Проверьте подключение к сети и главный предохранитель.

Устройство не реагирует на команды DMX контроллера:

Проверьте правильность распайки разъемов и целостность коммутационных кабелей.

Проверьте настройки DMX адреса и полярность сигнала.

Проверьте, не лежат ли кабели DMX рядом или вместе с кабелями высокого напряжения.

Попробуйте использовать другой контроллер DMX.

Если данная рекомендация не привела к успеху, обратитесь к вашему дилеру.

ПРИМЕЧАНИЕ!

Возможные неисправности при передаче данных.



Для обеспечения стабильной и безаварийной работы следует использовать DMX кабель. Обычный микрофонный кабель не подходит для передачи DMX сигнала.

Обслуживание.

ВАЖНОЕ ПРИМЕЧАНИЕ: Отключите устройство от сети перед проведением работы!

Все винты снаружи на корпусе должны быть затянуты и не содержать признаков коррозии. Корпус устройства, монтажные кронштейны и место установки (например, потолок или ферма) не должны быть деформированы, сверление дополнительных отверстий в монтажных кронштейнах не допускается.

Регулярно производите очистку доступных снаружи оптических элементов светового прибора. Частота обслуживания оптических элементов зависит от условий эксплуатации. Влажная или пыльная среда, работающие вблизи генераторы сценического дыма приводят к накоплению грязи на оптических элементах устройства. Для очистки необходимо использовать без ворсовую увлажненную ткань. Никогда не применяйте для очистки прибора спирт или растворители!

Замена предохранителя:

ВАЖНО: При замене предохранителя необходимо менять его на предохранитель того же типа и номинала. Если предохранитель перегорает неоднократно, пожалуйста, обратитесь в сервисный центр.

1. Отключите вилку от розетки и отсоедините разъем шнура питания от устройства.
2. Откройте держатель предохранителя на задней панели с помощью подходящей отвертки.
3. Извлеките неисправный предохранитель из держателя предохранителя.
4. Вставьте новый предохранитель в держатель предохранителя.
5. Вставьте держатель предохранителя на место.

Техническое обслуживание устройства должно осуществляться только квалифицированным персоналом!

Технические характеристики:

Наименование модели:	LEDARCH2410
Тип:	Всепогодный светодиодный прожектор.
Класс защиты:	IP65
Цветовая гамма:	RGBW
Количество LED:	24шт.
LED тип:	10W 4-в-1
Освещенность	37100Люкс @ 1м
Угол раскрытия луча:	25°
DMX-вход:	3-контактный разъем XLR-«вход» винтовой
DMX-выход:	3-контактный разъем XLR-«выход» винтовой
DMX режим	4 или 9 каналов по DMX
DMX функции:	Смена цвета, Смешивание цветов, Изменение программ, Строб, Диммер
Автономные режимы	Смена цвета, Смешивание цветов, Авто-программы, Строб, M/S-режим
Элементы управления	Mode, Setup, Up, Down („Режим“, „Установка“ „Вверх“, „Вниз“.)
Элементы индикации	4-значный LED-дисплей
Рабочее напряжение:	АС90-260В, 50/60Гц.
Потребляемая мощность:	280Вт
Разъем питания:	3-полюсный специальный резьбовой (In / Out)
Материал корпуса:	Металлический
Цвет корпуса:	Черный
Размеры:	220x340x280мм.
Вес:	7,5кг.

Photometric Beam Angle Data 25° Beam Angle LUX × 0.0929 = FC

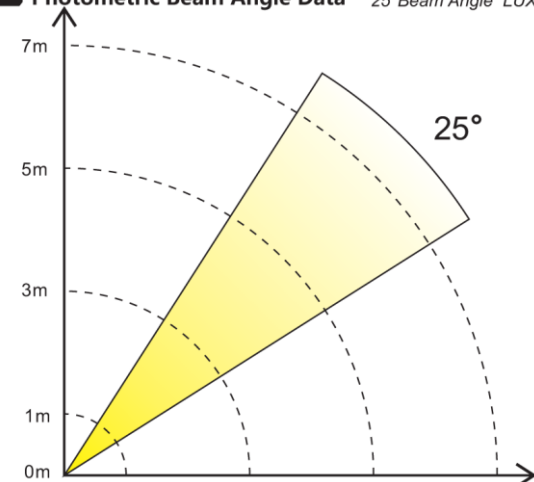

R	5960	820	270	140
G	6690	950	310	160
B	13780	1820	690	320
W	13650	1790	680	310
RGBW	37100	5020	1780	920

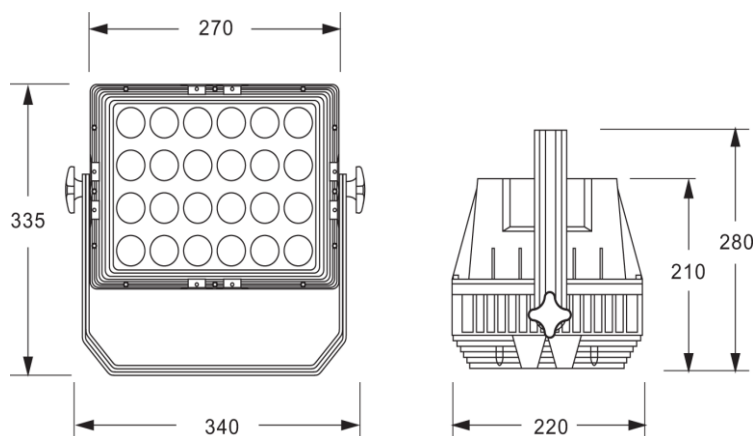

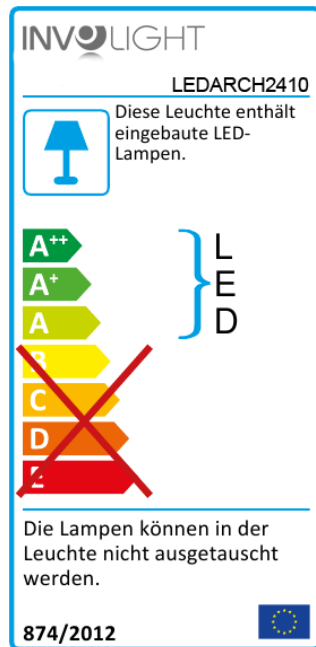

LEDARCH2410

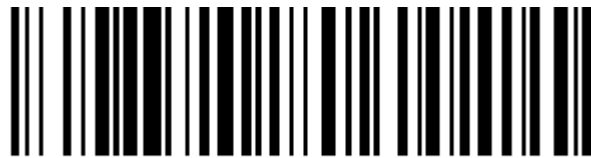

4052809267425

Bestellnummer: A-000000-05821



ООО «ИНВАСК»

Адрес: 143406, Московская область, Красногорск, ул. Ленина, дом 3 Б

Тел. (495) 565-0161 (многоканальный)

Факс (495) 565-0161, доб. 105 <http://www.invask.ru> e-

mail: invask@invask.ru **Сервис-центр «ИНВАСК»**

Адрес: 143400, Московская область, Красногорск, Коммунальный квартал, дом. 20 Тел.

(495) 563-8420, (495) 564-5228 e-mail: service@invask.ru