

Руководство администратора

Содержание

Авторское право

Товарные знаки

Об этом руководстве

Маркировка и обозначения.	7
Описания, используемые в данном руководстве.	7
Обозначение операционных систем.	7

Введение

Руководство.	9
Термины, используемые в данном руководстве.	10
Термины.	10
Пример сетевой среды.	12
Типы подключений к принтеру.	14

Параметры печати и управление

Рабочий процесс настройки и обслуживания принтера.	16
Подключение принтера к сети.	17
Настройка функции печати.	17
Настройка сервера и общей папки.	17
Настройка контактов.	17
Параметры сканирования.	18
Настройки факса.	18
Настройки безопасности.	18
Параметры печати и управления.	18

Сетевое подключение

Перед установкой сетевого подключения.	19
Сбор информации о настройке подключения.	19
Назначение IP-адреса.	20
DNS-сервер и прокси-сервер.	20
Подключение к сети с панели управления.	21
Назначение IP-адреса.	21
Подключение к локальной сети.	25

Настройки функций

Программное обеспечение для настройки.	28
Web Config (веб-страница для устройства).	28
Использование функций принтера.	29

Параметры печати для подключения сервера/клиента.	29
Параметры печати для однорангового подключения.	33
Основные параметры печати.	35
Настройка сервера или общей папки.	39
Связь между сервером и всеми функциями.	39
Настройка почтового сервера.	40
Параметры общей папки.	44
Использование контактов.	65
Функции для настройки получателя.	65
Настройка контактов.	65
Резервное копирование и импорт контактов.	70
Взаимодействие между сервером LDAP и пользователями.	70
Использование функций сканирования.	75
Сканирование с компьютера.	75
Сканирование с использованием панели управления.	76
Использование Document Capture Pro Server/Document Capture Pro.	77
Внесение системных настроек.	78
Настройка панели управления.	78
Настройки энергосбережения во время бездействия.	79
Настройка звука.	80
Синхронизация даты и времени с помощью сервера времени.	80
Настройка значения по умолчанию для сканирования и копирования (пользовательские значения по умолчанию).	81
Настройка AirPrint.	81
Использование службы Epson Connect.	82
Использование Epson Open Platform.	82
Информация об Epson Open Platform.	82
Настройка Epson Open Platform.	83
Настройка устройства аутентификации.	83

Настройки безопасности продукта

Введение в функции безопасности продукта.	84
Настройка пароля администратора.	85
Настройка пароля администратора на панели управления.	85
Настройка пароля администратора с помощью Web Config.	86

Содержание

Управление работой с панелью.	87
Включение Функция блокировки.	87
Параметры Функция блокировки для меню Общие параметры.	88
Другие пункты Функция блокировки.	92
Установка параметров и отображения функций по отдельности.	92
Ограничение доступных функций.	94
Настройка управления доступом.	94
Отключение внешнего интерфейса.	96

Настройки работы и управления

Вход в систему принтера в качестве администратора.	98
Вход в систему принтера с помощью панели управления.	98
Вход в систему принтера с помощью Web Config.	98
Подтверждение информации принтера.	99
Просмотр информации на панели управления.	99
Просмотр информации в Web Config.	99
Получение уведомлений по электронной почте, когда происходят события.	100
Информация об оповещениях по электронной почте.	100
Настройка оповещений по электронной почте.	100
Обновление микропрограммы.	102
Обновление встроенного программного обеспечения принтера с помощью панели управления.	102
Обновление микропрограммы с помощью Web Config.	103
Обновление микропрограммы без подключения к Интернету.	104
Регистрация параметров в качестве предустановок.	104
Резервное копирование настроек.	105
Экспорт настроек.	105
Импорт настроек.	105

Устранение неполадок

Советы по решению проблем.	107
Просмотр состояния принтера.	107
Просмотр сообщения об ошибке.	107
Печать отчета о подключении к сети.	115
Проверка состояния соединения.	122
Проверка подключения.	125

Инициализация сетевых настроек.	127
Неисправности.	129
Нет доступа к Web Config.	129

Приложение.

Введение в сетевое программное обеспечение.	131
Epson Device Admin.	131
EpsonNet Config.	131
EpsonNet Print (только Windows).	132
EpsonNet SetupManager.	132
Экспорт и массовая регистрация контактов с использованием инструмента.	133
Изменение настроек Wi-Fi на панели управления (WPS).	135
Настройка Wi-Fi с помощью кнопки (WPS).	135
Настройка Wi-Fi с помощью настройки PIN-кода (WPS).	136
Использование подключения Wi-Fi Direct (простая точка доступа).	137
Включение Wi-Fi Direct (простая точка доступа) на панели управления.	137
Изменение параметров Wi-Fi Direct (простая точка доступа).	137
Изменение способа подключения.	138
Переход с подключения Ethernet на подключение Wi-Fi.	138
Переход с подключения Wi-Fi на подключение Ethernet.	139
Использование порта принтера.	140
Параметры меню для Настр.	142
Параметры меню для Общие параметры.	142
Параметры меню Счетчик копий.	153
Параметры меню для Состояние подачи.	153
Параметры меню Обслуживан.	153
Параметры меню для Язык/Language.	154
Параметры меню для Состояние принтера/Печать.	154
Параметры меню для Диспетчер Контакты.	155
Меню для Параметры пользователя.	155

Настройки факса

Перед использованием функций факса.	158
Подключение к телефонной линии.	158
Совместимые телефонные линии.	158
Подключение принтера к телефонной линии	159
Подключение телефонного аппарата к принтеру.	160
Подготовка принтера к отправке и приему факсов (использование Мастер настр. факса).	162

Содержание

Отдельная настройка параметров принтера для функций факса.	164	Настройка сертификата для IPsec/ фильтрации IP.	224
Настройка Режим приема.	164	Подключение принтера к сети IEEE802.1X.	225
Установка параметров при подключении внешнего телефона.	166	Настройка сети IEEE802.1X.	225
Настройка параметров Настройки печати для приема факсов.	167	Настройка сертификата для IEEE802.1X.	227
Установка параметров для сохранения и переадресации принятых факсов.	168	Проверка состояния сети IEEE802.1X.	228
Определение настроек для блокировки нежелательных факсов.	175	Решение проблем, связанных с расширенной безопасностью.	229
Установка параметров для отправки и получения факсов на компьютере.	175	Восстановление настроек безопасности.	229
Параметры меню для Настройки факса.	177	Неполадки при использовании функций защиты сети.	230
Меню Быстродействующая кнопка.	177	Неполадки при использовании цифрового сертификата.	232
Меню Настройки отправки.	177		
Меню Настройки приема.	178		
Меню Параметры отчета.	183		
Меню Основ. настройки.	184		
Меню Настр. безопасности.	186		
Проверить подкл. факса.	187		
Мастер настр. факса.	187		
Устранение неполадок.	187		
Проблемы при отправке и получении факсов.	187		
Другие проблемы пересылки факсов.	193		
Расширенные настройки безопасности для предприятия			
Настройки безопасности и предотвращение опасных ситуаций.	196		
Настройки функций безопасности.	197		
Связь с принтером через SSL/TLS.	197		
О цифровом сертификате.	197		
Получение и импорт сертификата, подписанного ЦС.	198		
Удаление сертификата, подписанного ЦС.	203		
Настройка Сертификат ЦС.	203		
Управление использованием протоколов.	206		
Управление протоколами.	207		
Протоколы, которые можно включить и выключить.	207		
Элементы настройки протоколов.	208		
Шифрованный канал связи с использованием IPsec/фильтрации IP.	211		
Сведения о IPsec/Фильтрация IP.	211		
Настройка политики по умолчанию.	211		
Настройка политики групп.	216		
Примеры конфигурации IPsec/ Фильтрация IP.	223		

Авторское право

Никакую часть данного документа нельзя воспроизводить, хранить в поисковых системах или передавать в любой форме и любыми способами (электронными, механическими, путем копирования, записи или иными) без предварительного письменного разрешения Seiko Epson Corporation. По отношению использования содержащейся здесь информации никаких патентных обязательств не предусмотрено. Равно как не предусмотрено никакой ответственности за повреждения, произошедшие вследствие использования содержащейся здесь информации. Содержащаяся здесь информация предназначена только для использования с этим продуктом Epson. Epson не несет ответственности за любое использование этой информации по отношению к другим продуктам.

Компания Seiko Epson Corporation и ее филиалы не несут ответственности перед покупателем данного продукта или третьими сторонами за понесенные ими повреждения, потери, сборы или затраты, произошедшие в результате несчастного случая, неправильного использования или нарушения эксплуатации данного продукта или его несанкционированной переделки, ремонта или внесения изменений в данный продукт, или (за исключением США) невозможности строгого следования инструкциям по эксплуатации и техническому обслуживанию Seiko Epson Corporation.

Seiko Epson Corporation не несет ответственности за любые повреждения или проблемы, возникшие из-за использования любых функций или расходных материалов, не являющихся оригинальными продуктами EPSON (Original EPSON Products) или продуктами, одобренными EPSON (EPSON Approved Products).

Seiko Epson Corporation не несет ответственности за любые повреждения, произошедшие в результате влияния электромагнитных помех при использовании любых соединительных кабелей, не содержащихся в реестре одобренных Seiko Epson Corporation продуктов (EPSON Approved Products).

© 2017 Seiko Epson Corporation

Информация, содержащаяся в данном руководстве, и технические характеристики продукции могут быть изменены без предварительного уведомления.

Товарные знаки

- ❑ EPSON® является зарегистрированным товарным знаком. EPSON EXCEED YOUR VISION и EXCEED YOUR VISION являются товарными знаками Seiko Epson Corporation.
- ❑ Epson Scan 2 software is based in part on the work of the Independent JPEG Group.
- ❑ Google Cloud Print, Chrome, Chrome OS, and Android are trademarks of Google Inc.
- ❑ Microsoft®, Windows®, Windows Server®, and Windows Vista® are registered trademarks of Microsoft Corporation.
- ❑ Apple, Macintosh, macOS, OS X, Bonjour, Safari, AirPrint, the AirPrint Logo, iPad, iPhone, iPod touch, and iTunes are trademarks of Apple Inc., registered in the U.S. and other countries.
- ❑ Уведомление: прочие названия продуктов упоминаются в документе только в целях идентификации и могут являться товарными знаками соответствующих владельцев. Компания Epson отрицает любые права на владение данными знаками.

Об этом руководстве

Маркировка и обозначения.



Предостережение:

Инструкции, которые необходимо соблюдать во избежание травм.



Важно:

Инструкции, которые необходимо соблюдать во избежание повреждения оборудования.

Примечание:

Инструкции, содержащие полезные советы и ограничения по работе принтера.

Соответствующая информация

➔ Щелкните этот значок для получения дополнительной информации.

Описания, используемые в данном руководстве

- В зависимости от модели снимки экранов и иллюстрации могут отличаться, однако инструкции остаются теми же.
- Снимки экрана сделаны в ОС Windows Server 2012 R2. В зависимости от версии ОС детали могут отличаться.
- Некоторые пункты меню на снимках экрана могут отличаться в зависимости от модели.

Обозначение операционных систем

Windows

В данном руководстве такие термины, как Windows 10, Windows 8.1, Windows 8, Windows 7, Windows Vista, Windows XP, Windows Server 2016, Windows Server 2012 R2, Windows Server 2012, Windows Server 2008 R2, Windows Server 2008, Windows Server 2003 R2 и Windows Server 2003, используются по отношению к следующим операционным системам. Кроме того, термин Windows используется по отношению ко всем версиям.

- Операционная система Microsoft® Windows® 10
- Операционная система Microsoft® Windows® 8.1
- Операционная система Microsoft® Windows® 8
- Операционная система Microsoft® Windows® 7
- Операционная система Microsoft® Windows Vista®
- Операционная система Microsoft® Windows® XP

Об этом руководстве

- Операционная система Microsoft® Windows® XP Professional x64 Edition
- Операционная система Microsoft® Windows Server® 2016
- Операционная система Microsoft® Windows Server® 2012 R2
- Операционная система Microsoft® Windows Server® 2012
- Операционная система Microsoft® Windows Server® 2008 R2
- Операционная система Microsoft® Windows Server® 2008
- Операционная система Microsoft® Windows Server® 2003 R2
- Операционная система Microsoft® Windows Server® 2003

Mac OS

Кроме того, термин Mac OS используется по отношению к macOS Sierra, OS X El Capitan, OS X Yosemite, OS X Mavericks, OS X Mountain Lion, Mac OS X v10.7.x и Mac OS X v10.6.8.

Введение

Это общее руководство для администратора по использованию данного многофункционального устройства и управлению им.

Поскольку это общее руководство, в нем не описаны некоторые функции и не показаны некоторые меню. Поэтому предоставляется информация о настройке схожих параметров или меню.

Сведения об использовании функций см. в документе *Руководство пользователя*.

Руководство

Параметры печати и управление

Описание всего процесса от сетевого подключения до настройки всех функций и управления принтером.

Подключение

Здесь объясняется, как подключить устройство к сети. Также объясняется использование порта принтера, DNS-сервера и прокси-сервера.

Настройки функций

Здесь объясняются настройки каждой функции, например печати, сканирования и отправки факсов.

Настройки безопасности продукта

Здесь объясняются базовые настройки безопасности, такие как настройки пароля администратора и контроль доступа.

Параметры печати и управления

Описание работы и управления после начала использования принтера, например проверка информации принтера и параметры уведомлений о событиях.

Решение проблем

Здесь объясняются настройки инициализации и устранения неисправностей в сети.

Настройки факса

Описание подключения принтера к телефонной линии и настройки параметров отправки/получения и передачи для использования функций факса.

Расширенные настройки безопасности для предприятия

Описание расширенных настроек безопасности, используемых в сети, таких как связь SSL/TLS и IPsec/фильтрация IP.

Термины, используемые в данном руководстве

Термины

В данном руководстве используются следующие термины.

Администратор

Лицо, ответственное за установку и настройку устройства или сети в офисе или организации. В небольших организациях это лицо может нести ответственность за администрирование и устройств, и сети. В крупных организациях администраторы управляют сетью или устройствами в отделе или подразделении, а сетевые администраторы несут ответственность за настройки связи за пределами организации, например за выход в Интернет.

Сетевой администратор

Лицо, ответственное за управление сетевой связью. Лицо, которое настраивает маршрутизатор, прокси-сервер, DNS-сервер и почтовый сервер для управления связью через Интернет или сеть.

Пользователь

Лицо, которое использует такие устройства, как принтеры или сканеры.

Подключение сервер/клиент (общий доступ к принтеру через сервер Windows)

Подключение, которое указывает, что принтер, подключенный к серверу Windows по сети или по кабелю USB, и очередь печати на сервере могут быть сделаны общими. Связь между принтером и компьютером проходит через сервер, а принтер управляется сервером.

Одноранговое подключение (прямая печать)

Подключение, которое указывает, что принтер и компьютер подключены к сети через концентратор или точку доступа, а задание печати может выполняться непосредственно на компьютере.

Web Config (веб-страница устройства)

Веб-сервер, встроенный в устройство, называется Web Config. В нем с помощью браузера можно проверить состояние устройства.

Очереди печати

В Windows значок каждого порта, отображаемого в разделе **Устройство и принтер**, например принтера. Даже для одного устройства создаются два значка и более, если это устройство подключено к сети через два порта и более, например через стандартные сети TCP/IP и сети WSD.

Инструмент

Общий термин, связанный с программным обеспечением Epson для настройки устройства и управления им, например Epson Device Admin, EpsonNet Config, EpsonNet SetupManager и т. д.

Введение

Сканирование с использованием технологии Push

Общий термин, обозначающий сканирование с панели управления устройства. При использовании этой функции результат сканирования сохраняется в папку, вкладывается в сообщение электронной почты или сохраняется в облачную службу.

ASCII (Американский стандартный код для обмена информацией)

Одна из стандартных кодировок символов. Определено 128 символов, включая такие символы, как алфавит (a–z, A–Z), арабские цифры (0–9), обозначения, пустые символы и управляющие символы. При использовании термина ASCII в этом руководстве имеются в виду указанные ниже символы от 0x20 до 0x7E (в шестнадцатеричном формате), управляющие символы не учитываются.

	00	01	02	03	04	05	06	07	08	09	0A	0B	0C	0D	0E	0F
20	sp*	!	"	#	\$	%	&	'	()	*	+	,	-	.	/
30	0	1	2	3	4	5	6	7	8	9	:	;	<	=	>	?
40	@	A	B	C	D	E	F	G	H	I	J	K	L	M	N	O
50	P	Q	R	S	T	U	V	W	X	Y	Z	[\]	^	_
60	`	a	b	c	d	e	f	g	h	i	j	k	l	m	n	o
70	p	q	r	s	t	u	v	w	x	y	z	{		}	~	

* Обозначает пробел.

Юникод (UTF-8)

Международная стандартная кодировка, которая охватывает большинство глобальных языков. При использовании в этом руководстве термина UTF-8 имеются в виду символы кодировки в формате UTF-8.

Пример сетевой среды

Пример средней и крупной сетевой среды предприятия

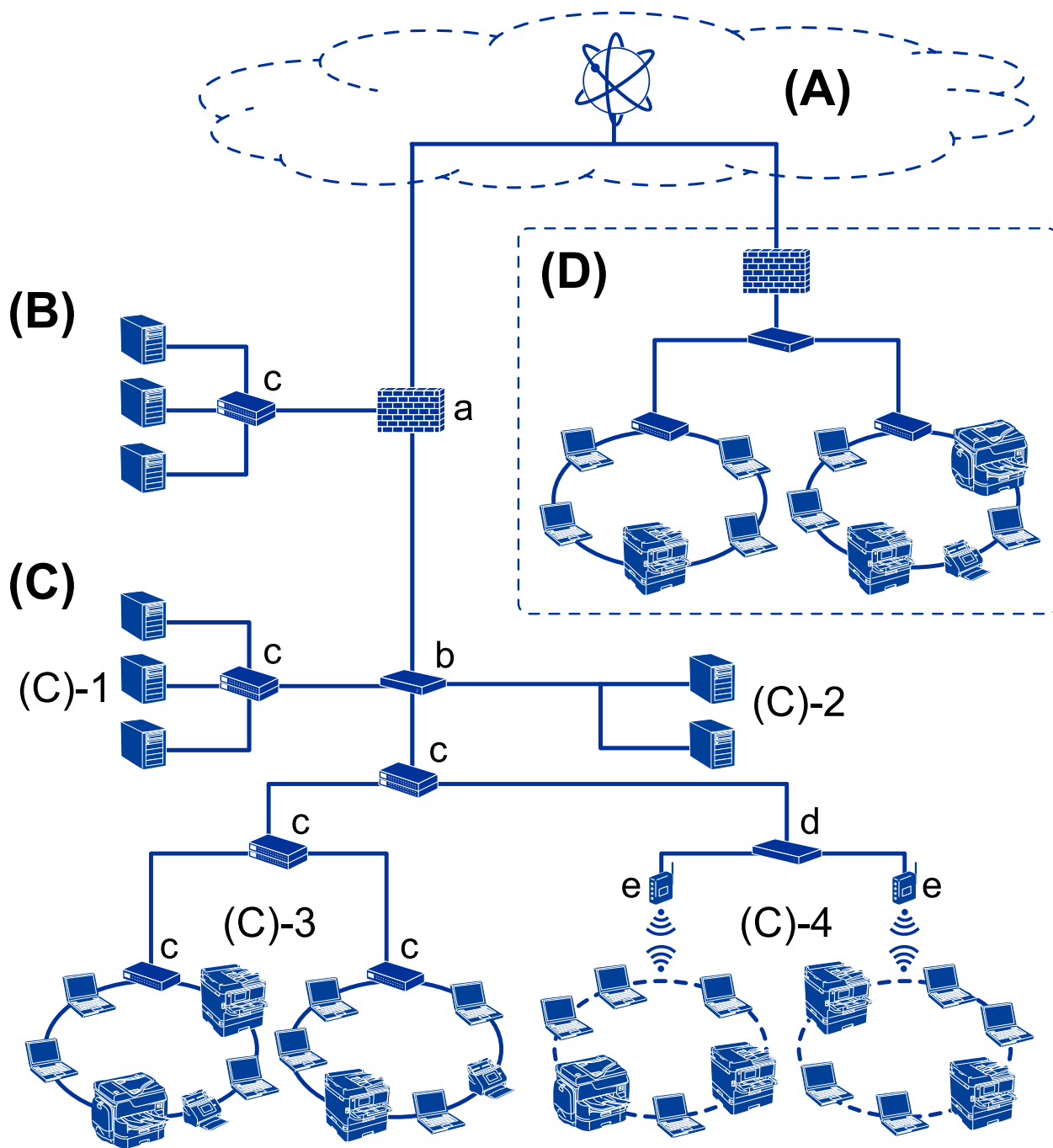

(A): Интернет

Если принтер может подключаться к Интернету, доступны следующие службы.

Epson Connect

Печать сообщений электронной почты, удаленная печать и другие

Введение

Облачные службы

Google Cloud Print, Evernote и т. д.

Сайт компании Epson

Загрузка драйверов и программного обеспечения, обновление микропрограммы принтера и т. д.

(B): DMZ (демилитаризованная зона)

Это зона между внутренней сетью (интрасетью) и внешней сетью (Интернетом); обе сети изолированы брандмауэром. Часто этот сервер открыт для внешней сети. Таким образом можно защититься от проникновения угрозы во внутреннюю сеть. Кроме того, можно защитить этот открытый сервер от неавторизованного доступа из внутренней сети.

DNS-сервер

Прокси-сервер

Сервер передачи электронной почты

Веб-сервер

FTP-сервер

(C): доверенная зона (интрасеть)

Это доверенная сеть, защищенная брандмауэром или UTM (Unified Threat Management).

(C)-1: сервер в интрасети

Это сервер для всех служб на компьютерах организации.

DNS-сервер

DHCP-сервер

Сервер электронной почты

Сервер Active Directory/LDAP

Файловый сервер

(C)-2: сервер приложений

Это сервер для работы всех приложений сервера.

Epson Print Admin

Document Capture Pro Server

(C)-3: проводная локальная сеть (Ethernet), (C)-4: беспроводная локальная сеть (Wi-Fi)

Принтеры, сканеры, компьютеры и другие устройства, подключенные к локальной сети с помощью кабеля или по радиосвязи.

(D): другое подразделение

Это сеть другого подразделения. Она соединена через Интернет, выделенную линию и т. д.

Сетевые устройства

a: брандмауэр, UTM

b: маршрутизатор

c: коммутатор локальной сети

d: контроллер беспроводной локальной сети

e: точка доступа

Пример небольшой сети предприятия



(A): Интернет

- Epson Connect
- Облачные службы
- Сервер электронной почты, FTP-сервер

(B): доверенная зона (интрасеть)

- (B)-1: проводная локальная сеть (Ethernet)
- (B)-2: беспроводная локальная сеть (Wi-Fi)

Типы подключений к принтеру

Существуют следующие два метода подключения принтера к сети.

- Подключение сервер/клиент (общий доступ к принтеру через сервер Windows)
- Одноранговое подключение (прямая печать)

Настройки подключения сервера/клиента

Это подключение, предоставляемое сервером для доступа принтеру. Для запрета подключения без использования сервера можно повысить уровень безопасности.

Введение

При использовании USB к принтеру без функции сети также может быть предоставлен общий доступ.

Способ подключения

Подключите принтер к сети через коммутатор локальной сети или точку доступа.

Можно также подключить принтер к серверу напрямую через кабель USB.

Драйвер принтера

Установите драйвер принтера на сервере Windows в зависимости от ОС клиентских компьютеров.

После получения доступа к серверу Windows и привязки принтера драйвер принтера устанавливается на клиентском компьютере и готов к использованию.

Функции

- Управляйте принтером и драйвером принтера.
- В зависимости от характеристик сервера может понадобиться время для запуска задания печати, так как все задания печати проходят через сервер печати.
- Печать при отключенном сервере Windows невозможна.

Соответствующая информация

➔ [«Термины» на стр. 10](#)

Настройки одноранговых подключений

Это подключение используется для подключения принтера к компьютеру напрямую по сети. Можно подключить только модель с поддержкой сети.

Способ подключения

Подключите принтер к сети непосредственно через концентратор или точку доступа.

Драйвер принтера

Установите драйвер принтера на каждом клиентском компьютере.

При использовании EpsonNet SetupManager можно предоставить пакет драйвера, в который входят параметры принтера.

Функции

- Задание печати начинается незамедлительно, так как задание печати передается непосредственно на принтер.
- Можно выполнять печать, пока работает принтер.

Соответствующая информация

➔ [«Термины» на стр. 10](#)

Параметры печати и управление

Рабочий процесс настройки и обслуживания принтера

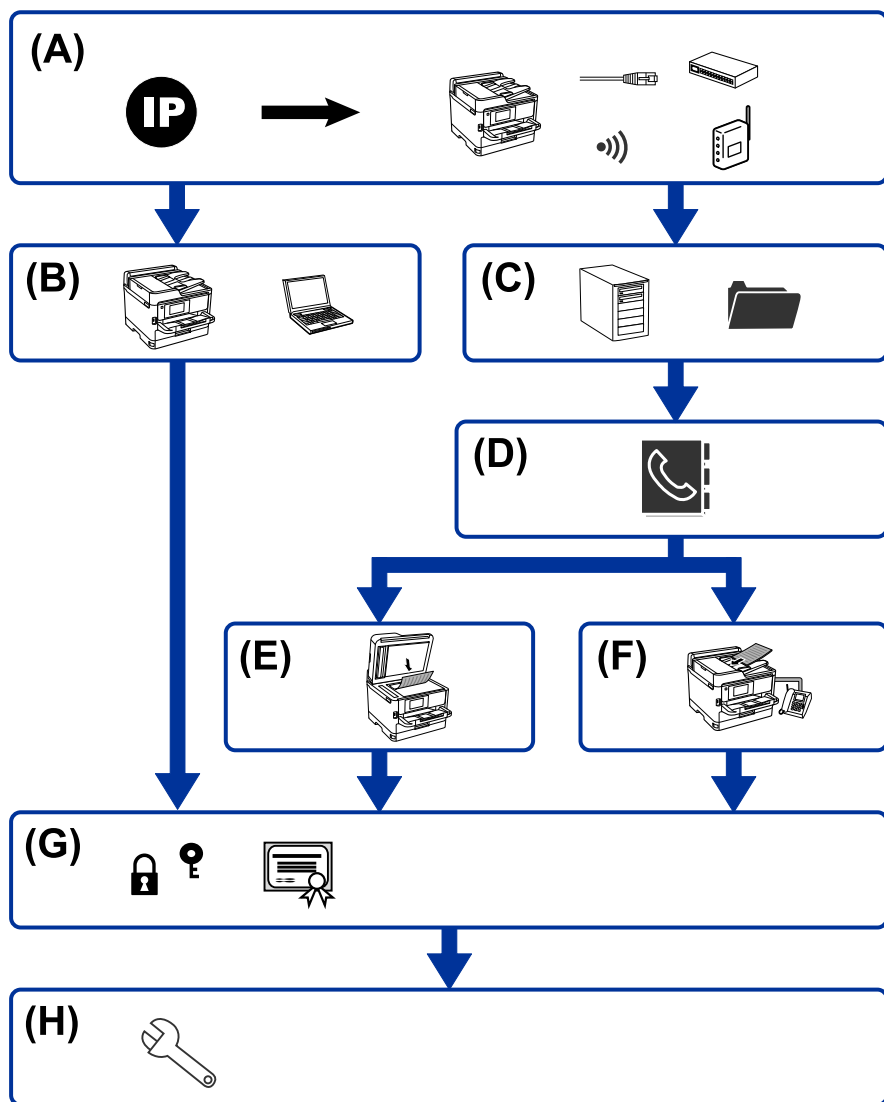

A	Подключение принтера к сети	B	Настройка функции печати
C	Настройка сервера и общей папки	D	Настройка контактов
E	Параметры сканирования	F	Настройки факса
G	Настройки безопасности	H	Параметры печати и управления

Подключение принтера к сети

Настройте на принтере IP-адрес и подсоедините его к сети.

- Установка IP-адреса
- Подключение к сети (кабельное подключение LAN/Wi-Fi)

Соответствующая информация

➔ [«Сетевое подключение» на стр. 19](#)

Настройка функции печати

Настройте параметры для использования функции печати.

- Параметры печати для подключения сервера/клиента
- Параметры печати для однорангового подключения

Соответствующая информация

➔ [«Использование функций принтера» на стр. 29](#)

Настройка сервера и общей папки

Настройте почтовый сервер для переадресации электронной почты и отправки уведомлений по электронной почте, а также настройте FTP-сервер и общую папку для передачи по FTP или через общую папку.

Кроме того, если требуется синхронизация контактов с LDAP-серверов, настройте LDAP-сервер.

- Настройка почтового сервера
- Настройка файлового сервера (настройка общей папки)
- Настройка FTP-сервера
- Настройка сервера LDAP

Соответствующая информация

➔ [«Настройка сервера или общей папки» на стр. 39](#)

Настройка контактов

Настройка параметров получателя для сканирования или отправки факсов.

- Импорт
- Регистрация контактов

Соответствующая информация

➔ [«Использование контактов» на стр. 65](#)

Параметры сканирования

Настройте параметры для использования функции сканирования.

- Настройки драйвера
- Настройка сети

Соответствующая информация

➔ [«Использование функций сканирования» на стр. 75](#)

Настройки факса

Настройте параметры для использования функции факса.

- Подключитесь к телефонной линии
- Дополнительные параметры факса

Соответствующая информация

➔ [«Настройки факса» на стр. 157](#)

Настройки безопасности

- Установка пароля администратора
- Установка управления доступом
- Управление использованием протоколов
- Расширенные настройки безопасности

Соответствующая информация

➔ [«Настройки безопасности продукта» на стр. 84](#)

➔ [«Расширенные настройки безопасности для предприятия» на стр. 195](#)

Параметры печати и управления

- Проверка состояния устройства
- Реакция на события
- Резервное копирование настроек устройства

Соответствующая информация

➔ [«Настройки работы и управления» на стр. 98](#)

Сетевое подключение

В этой главе описывается процедура для подключения принтера к сети.

Перед установкой сетевого подключения

Перед подключением к сети проверьте метод подключения и его параметры.

Сбор информации о настройке подключения

Перед подключением подготовьте необходимую информацию о параметрах сети. Предварительно узнайте следующую информацию.

Разделы	Параметры	Примечание
Метод подключения устройства	<input type="checkbox"/> Ethernet <input type="checkbox"/> Wi-Fi	<p>Выберите способ подключения принтера к сети.</p> <p>При использовании проводной локальной сети подсоедините принтер к коммутатору локальной сети.</p> <p>При использовании Wi-Fi подключитесь к сети (SSID) точки доступа.</p>
Сведения о подключении к локальной сети	<input type="checkbox"/> IP-адрес <input type="checkbox"/> Маска подсети <input type="checkbox"/> Стандартный шлюз	<p>Выберите способ назначения IP-адреса принтера.</p> <p>При назначении статического IP-адреса требуются значения всех параметров.</p> <p>При назначении динамического IP-адреса с использованием функции DHCP эта информация не требуется, поскольку настройка происходит автоматически.</p>
Сведения о подключении к Wi-Fi	<input type="checkbox"/> SSID <input type="checkbox"/> Пароль	<p>Это SSID (имя сети) и пароль точки доступа, к которой подключается принтер.</p> <p>Если установлена фильтрация MAC-адресов, перед регистрацией принтера зарегистрируйте на точке доступа его MAC-адрес.</p> <p>Поддерживаемые стандарты см. в руководстве пользователя.</p>
Сведения о DNS-сервере	<input type="checkbox"/> IP-адрес для основного DNS <input type="checkbox"/> IP-адрес для вспомогательного DNS	<p>Они требуются при назначении принтеру статического IP-адреса. Дополнительный DNS-сервер устанавливается при организации в системе избыточной конфигурации и настройке дополнительного DNS-сервера.</p> <p>Если организация небольшая и DNS-сервер не устанавливается, установите IP-адрес маршрутизатора.</p>
Сведения о прокси-сервере	<input type="checkbox"/> Имя прокси-сервера	<p>Установите при использовании в сетевой среде прокси-сервера для доступа к Интернету из интрасети и использовании функции, применяемой принтером для доступа к Интернету.</p> <p>При использовании следующих функций принтер подключается к Интернету напрямую.</p> <ul style="list-style-type: none"> <input type="checkbox"/> Службы Epson Connect <input type="checkbox"/> Облачные службы других компаний <input type="checkbox"/> Обновление микропрограммы

Сетевое подключение

Разделы	Параметры	Примечание
Информация о номере порта	<input type="checkbox"/> Номер порта для освобождения	Проверьте номер порта, используемый принтером и компьютером, затем при необходимости откройте этот порт на брандмауэре, если он заблокирован там. Номер порта, используемого принтером, см. в приложении.

Назначение IP-адреса

Существуют следующие типы назначения IP-адресов.

Статический IP-адрес

Назначение вручную принтеру (узлу) фиксированного IP-адреса.

Данные для подключения к сети (маска подсети, шлюз по умолчанию, DNS-сервер и т. д.) должны быть заданы вручную.

Такой IP-адрес не меняется даже при выключении устройства, поэтому это полезно при управлении устройствами в сети, в которой нельзя изменить IP-адрес, или при необходимости управления устройствами с использованием IP-адресов. Мы рекомендуем настраивать таким образом принтеры, серверы и другие устройства, к которым подключается много компьютеров. При использовании функций безопасности, таких как IPsec/фильтрация IP, также назначайте фиксированные IP-адреса, чтобы они не менялись.

Автоматическое назначение с использованием функции DHCP (динамические IP-адреса)

Автоматическое назначение IP-адреса принтеру (узлу) с использованием функции DHCP соответствующего сервера или маршрутизатора.

Параметры подключения к сети (маска подсети, шлюз по умолчанию, DNS-сервер и т. д.) устанавливаются автоматически, что позволяет легко подключать устройства к сети.

При выключении устройства или маршрутизатора и в зависимости от параметров DHCP-сервера при повторном подключении IP-адреса могут изменяться.

Мы рекомендуем управлять устройствами без использования IP-адресов и использовать протоколы, разрешающие IP-адреса.

Примечание:

При использовании функции DHCP для резервирования IP-адресов можно назначить один IP-адрес нескольким устройствам одновременно.

DNS-сервер и прокси-сервер

DNS-сервер позволяет связывать имя узла, имена домена адреса электронной почты и т. д. с данными IP-адреса.

Если компьютер или принтер связываются по протоколу IP с другой стороной, которая описана именем узла, именем домена и т. д., то такая связь будет невозможна.

Запрашивает эту информацию у DNS-сервера и получает IP-адрес другой стороны. Этот процесс называется разрешением имен.

Поэтому устройства, такие как компьютеры и принтеры, могут обмениваться данными, используя IP-адреса.

Сетевое подключение

Разрешение имен необходимо, чтобы принтер мог отправлять электронную почту и подключаться к Интернету.

При использовании этих функций необходимо настроить DNS-сервер.

При назначении принтеру IP-адреса с использованием функции DHCP соответствующего сервера или маршрутизатора этот адрес устанавливается автоматически.

Прокси-сервер размещается на шлюзе между сетью и Интернетом, а также связывается с компьютером, принтером и Интернетом (противоположный сервер) от имени каждого устройства. Противоположный сервер связывается только с прокси-сервером. Поэтому сведения о принтере, такие как IP-адрес и номер порта, не могут быть считаны, что повышает безопасность.

При подключении к сети Интернет через прокси-сервер настройте на принтере параметры этого сервера.

Подключение к сети с панели управления

Подключите принтер к сети с помощью панели управления принтера.

Дополнительные сведения о панели управления принтера см. в *Руководство пользователя*.

Назначение IP-адреса

Настройте базовые элементы, такие как адрес узла, Маска подсети, Шлюз по умолчанию.

В этом разделе описывается процедура настройки статического IP-адреса.

1. Включите принтер.
2. Выберите **Настр.** на главном экране или на панели управления принтера.

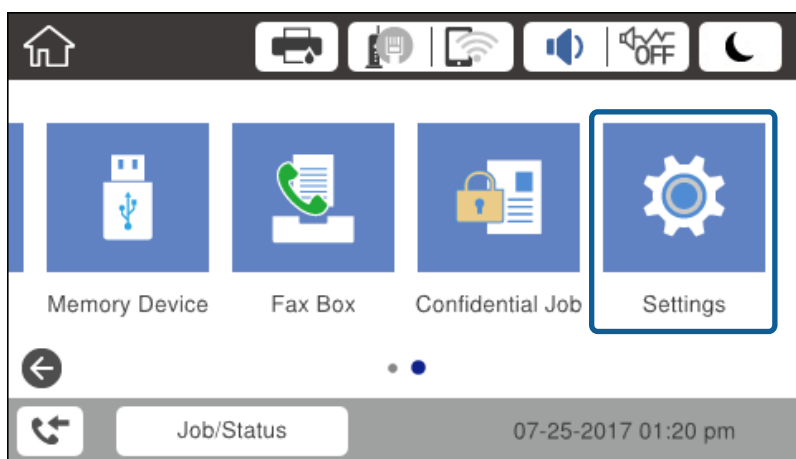

3. Выберите **Общие параметры > Настройки сети > Расширенные**.

Сетевое подключение

4. Выберите **TCP/IP**.

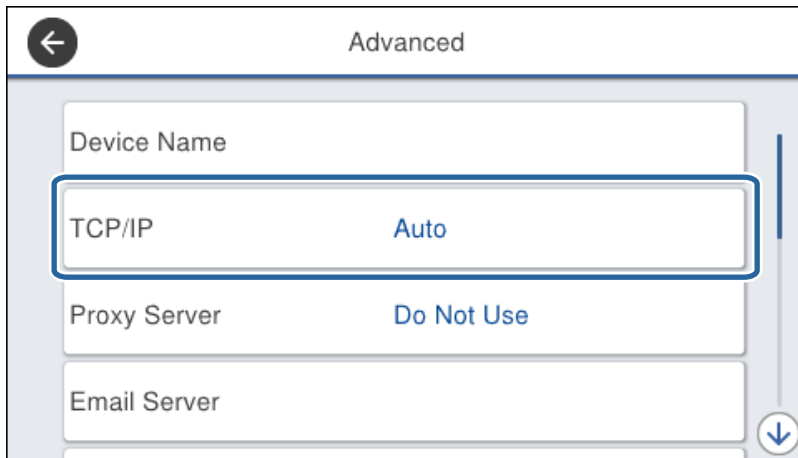

5. Выберите значение **Ручной** для параметра **Получить IP-адрес**.

Если IP-адрес определяется автоматически с помощью функции DHCP или маршрутизатора, выберите **Авто**. В этом случае параметры **IP-адрес**, **Маска подсети** и **Шлюз по умолчанию** на шагах 6–7 также задаются автоматически, поэтому перейдите к шагу 8.

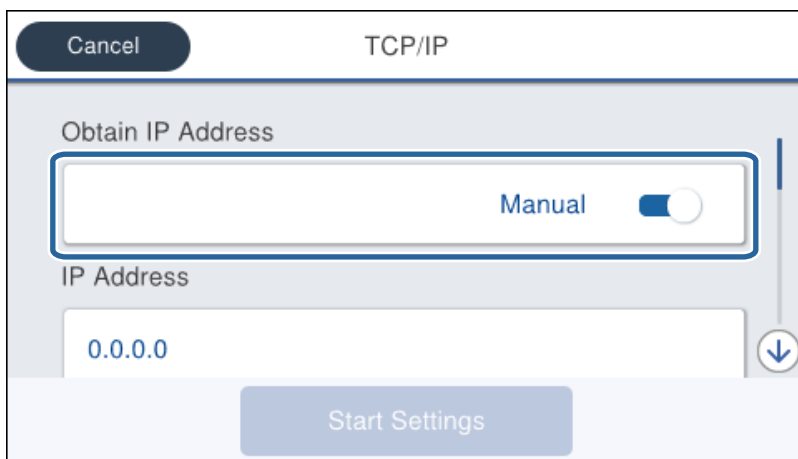

Сетевое подключение

6. Введите IP-адрес.

При выборе ◀ и ▶ фокус перемещается к следующему или предыдущему сегменту, отделенному точкой.

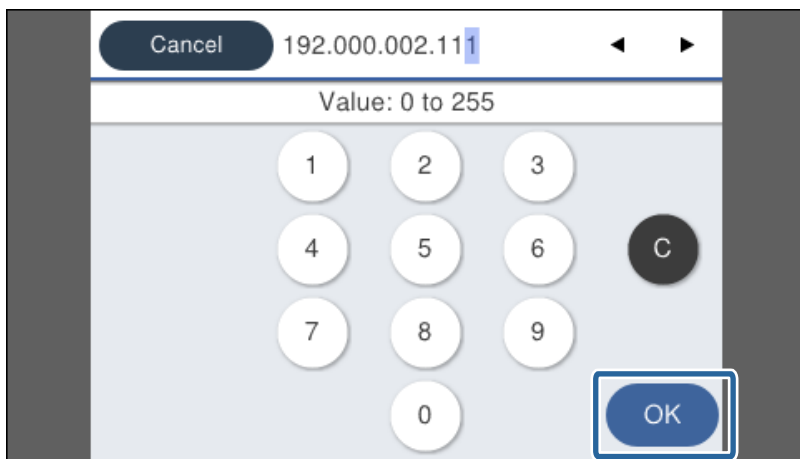

Проверьте значение, отображенное на предыдущем экране.

7. Укажите **Маска подсети** и **Шлюз по умолчанию**.

Проверьте значение, отображенное на предыдущем экране.

! **Важно:**

*Если сочетание IP-адрес, Маска подсети и Шлюз по умолчанию является неверным, **Запуск настройки** становится неактивным и невозможно продолжить внесение изменений. Убедитесь, что в записи нет ошибок.*

8. Введите IP-адрес основного DNS-сервера.

Проверьте значение, отображенное на предыдущем экране.

Примечание:

*Если в настройках присваивания IP-адреса устройству используется значение **Авто**, для настроек DNS-сервера можно выбрать значение **Ручной** или **Авто**. Если не удастся получить адрес DNS-сервера автоматически, выберите вариант **Ручной** и введите адрес DNS-сервера. Затем введите напрямую адрес дополнительного DNS-сервера. Если вы выбрали **Авто**, перейдите к шагу 10.*

9. Введите IP-адрес дополнительного DNS-сервера.

Проверьте значение, отображенное на предыдущем экране.

10. Нажмите **Запуск настройки**.

11. Закройте экран подтверждения.

Настройка прокси-сервера

Настройте прокси-сервер, если выполняются оба следующих условия.

- Прокси-сервер предназначен для подключения к Интернету.

Сетевое подключение

❑ При использовании функции, для которой принтер подключается к Интернету напрямую, например службы Epson Connect или облачных служб другой компании.

1. Выберите **Настр.** на начальном экране.

При проведении настройки после настройки IP-адреса будет выведен экран **Расширенные**. Перейдите к шагу 3.

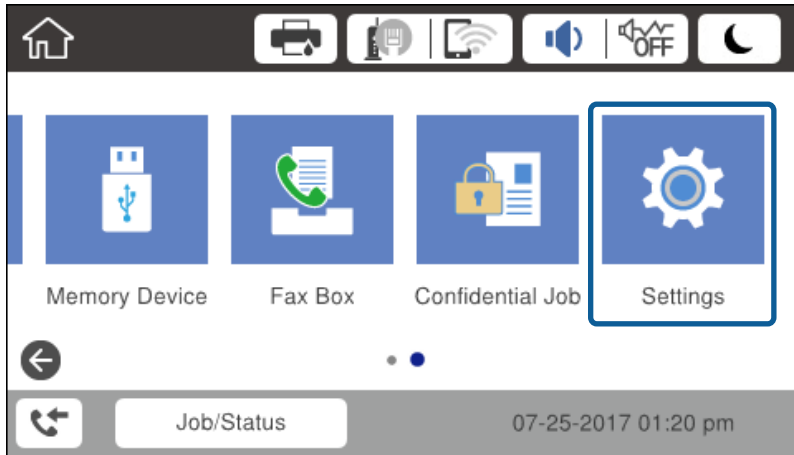

2. Выберите **Общие параметры > Настройки сети > Расширенные**.
3. Выберите **Прокси-сервер**.

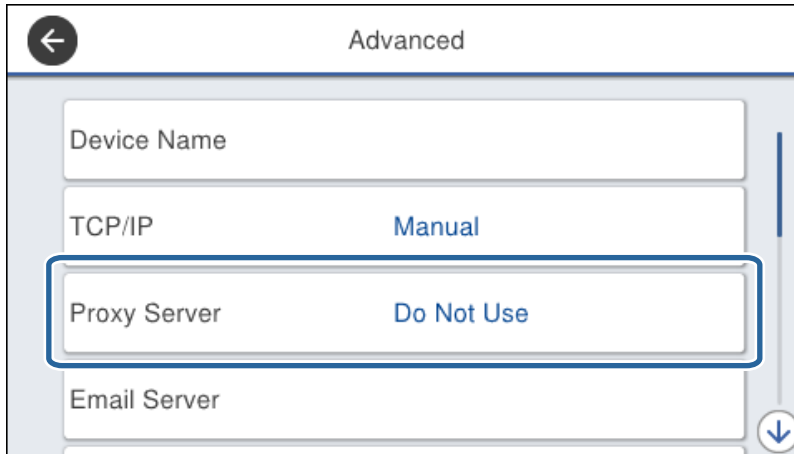

Сетевое подключение

4. Выберите значение **Исп.** для параметра **Наст. прокси-сервера**.

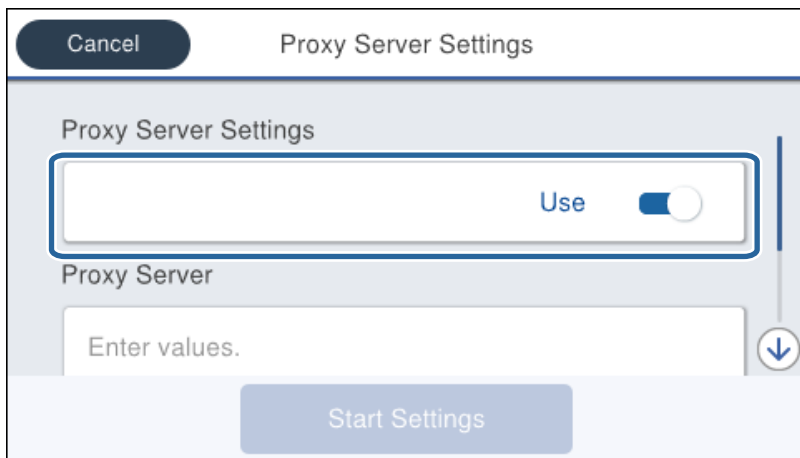

5. Введите адрес прокси-сервера в формате IPv4 или в формате полного доменного имени.



Проверьте значение, отображенное на предыдущем экране.

6. Введите номер порта прокси-сервера.
Проверьте значение, отображенное на предыдущем экране.
7. Нажмите **Запуск настройки**.
8. Закройте экран подтверждения.

Подключение к локальной сети

Подключите принтер к сети Ethernet или Wi-Fi.

Соответствующая информация

- ➔ «Подключение к Ethernet» на стр. 26
- ➔ «Подключение к беспроводной локальной сети (Wi-Fi)» на стр. 26

Сетевое подключение

Подключение к Ethernet

Подключите принтер к сети с помощью кабеля Ethernet и проверьте подключение.

1. Подключите принтер и концентратор (коммутатор локальной сети) кабелем Ethernet.
2. Выберите **Настр.** на начальном экране.

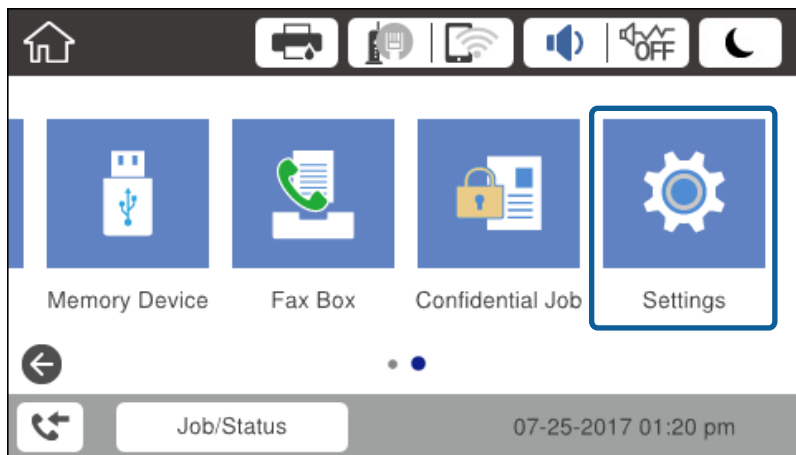

3. Выберите **Общие параметры > Настройки сети.**
4. Выберите **Проверка подключения к сети.**
Отображается результат диагностики подключения. Убедитесь, что подключение установлено правильно.
5. Чтобы завершить, нажмите **ОК.**
При нажатии **Печать отчета о проверке** вы можете напечатать результаты диагностики. Для печати следуйте инструкциям на экране.

Соответствующая информация



➔ [«Переход с подключения Ethernet на подключение Wi-Fi» на стр. 138](#)

Подключение к беспроводной локальной сети (Wi-Fi)

Вы можете вручную ввести с панели управления принтером информацию, необходимую для подключения к точке доступа. Для ручной настройки вам необходимо знать идентификатор SSID и пароль точки доступа.

Примечание:

Если точка доступа поддерживает WPS, можно автоматически внести настройки подключения Wi-Fi по нажатию кнопки или PIN-код без использования SSID и пароля.

1. Нажмите  |  на главном экране.
2. Выберите **Маршрутизатор.**

Сетевое подключение

3. Нажмите **Начать установку**.

Если сетевое подключение уже настроено, отображаются подробные сведения о подключении. Нажмите **Изменить настройки**, чтобы изменить настройки.

Если принтер уже подключен с помощью Ethernet, отобразятся сведения об этом подключении. Нажмите **Изменить реж. на подключение Wi-Fi.**, затем нажмите **Да** после подтверждения сообщения.

4. Выберите **Мастер настройки Wi-Fi**.

5. Выберите SSID для точки доступа.

Если требуемый SSID не отображается на панели принтера, выберите **Повтор. поиск**, чтобы обновить список сетей. Если требуемый SSID все равно не отображается, нажмите **Ввод вручную** и введите SSID вручную.

6. Нажмите **Введите Пароль**, затем введите пароль.

Примечание:

Пароль чувствителен к регистру.

*Если необходимо ввести SSID напрямую, выберите **Доступно** для параметра **Пароль**, затем введите пароль.*

7. По окончании нажмите **ОК**.

8. Проверьте настройки и нажмите **Запуск настройки**.

9. Чтобы завершить, нажмите **ОК**.

Если подключение не устанавливается, выберите **Печать отчета о проверке** для печати отчета о сетевом подключении, затем проверьте напечатанные решения.

10. Закройте экран настроек сетевых подключений.

Соответствующая информация

- ➔ [«Сообщения и варианты решения проблем в отчете о сетевом подключении»](#) на стр. 116
- ➔ [«Изменение настроек Wi-Fi на панели управления \(WPS\)»](#) на стр. 135
- ➔ [«Переход с подключения Wi-Fi на подключение Ethernet»](#) на стр. 139

Настройки функций

В этой главе объясняются начальные настройки, которые следует выполнить, чтобы использовать каждую функцию устройства.

Программное обеспечение для настройки

В этом разделе объясняется процедура внесения настроек с компьютера администратора с использованием Web Config.

Web Config (веб-страница для устройства)

О программе Web Config

Web Config — это встроенная веб-страница принтера для настройки его параметров. Принтером, подключенным к сети, можно управлять с компьютера.

Для доступа к приложению Web Config необходимо вначале присвоить принтеру IP-адрес.

Примечание:

Эти параметры можно зафиксировать путем настройки на принтере пароля администратора.

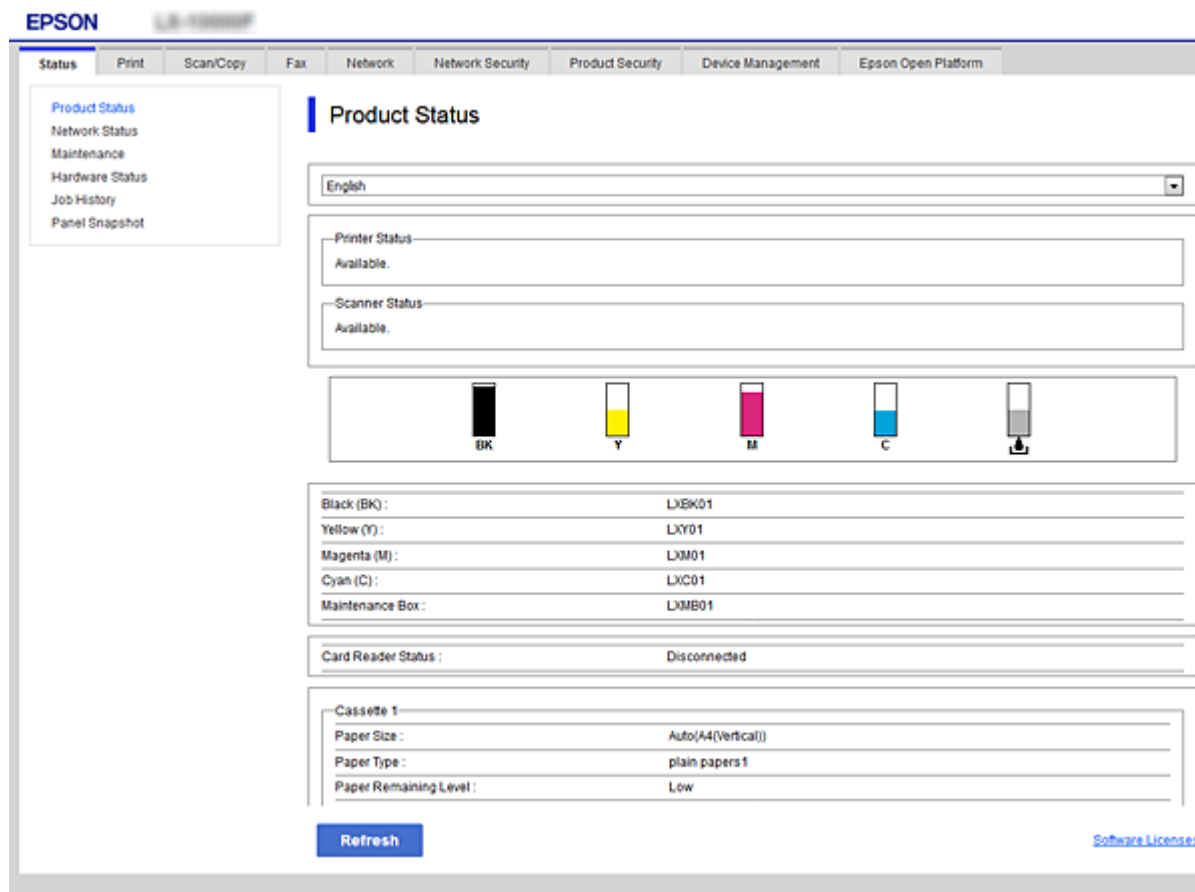

Доступ к приложению Web Config

Введите IP-адрес принтера в веб-браузере. JavaScript должен быть включен. При доступе к Web Config через протокол HTTPS в браузере появится предупреждение, поскольку при соединении будет использован самоподписанный сертификат, хранящийся на принтере.

- Доступ по HTTPS
 - IPv4: `https://<IP-адрес принтера>` (без `< >`)
 - IPv6: `https://[IP-адрес принтера]/` (с `[]`)
- Доступ по HTTP
 - IPv4: `http://<IP-адрес принтера>` (без `< >`)
 - IPv6: `http://[IP-адрес принтера]/` (с `[]`)

Примеры

- IPv4:
 - `https://192.0.2.111/`
 - `http://192.0.2.111/`
- IPv6:
 - `https://[2001:db8::1000:1]/`
 - `http://[2001:db8::1000:1]/`

Примечание:

Имя принтера, зарегистрированного на DNS-сервере, можно использовать вместо его IP-адреса.

Соответствующая информация

- ➔ [«Связь с принтером через SSL/TLS» на стр. 197](#)
- ➔ [«О цифровом сертификате» на стр. 197](#)

Использование функций принтера

Разрешает использование функции печати по сети.

Для использования принтера в сети необходимо настроить на компьютере порт для сетевого подключения, а также сетевое подключение на принтере.

- Подключение сервера/клиента: настройте порт на сервере
 - Инструкции для настройки порта вручную при подключении сервера/клиента.
- Одноранговое подключение: настройте порт на каждом компьютере
 - Инструкции для автоматической установки порта с использованием установщика, доступного на диске с программным обеспечением или на веб-сайте Epson, в случае однорангового подключения.

Параметры печати для подключения сервера/клиента

Установите для печати на принтере, подключенном как сервер/клиент.

Для подключения сервера/клиента сначала установите сервер печати, затем предоставьте общий доступ к принтеру по сети.

Настройки функций

При использовании кабеля USB для подключения сервера также сначала установите сервер печати, а затем предоставьте общий доступ к принтеру по сети.

Настройка сетевых портов

На сервере печати создайте очередь печати для сетевой печати с использованием стандартного протокола TCP/IP, затем задайте сетевой порт.

Данный пример относится к Windows 2012 R2.

1. Откройте окно «Устройства и принтеры».

Компьютер > Свойства > Панель управления > Оборудование и звук или Оборудование > Устройства и принтеры.

2. Добавление принтера.

Щелкните **Добавить принтер** и выберите **Принтер отсутствует в списке**.

3. Добавление локального принтера.

Выберите **Добавить локальный принтер или сетевой принтер с параметрами, заданными вручную**, затем щелкните **Далее**.

4. Выберите **Создать новый порт**, в качестве типа порта выберите **Стандартный порт TCP/IP** и нажмите **Далее**.

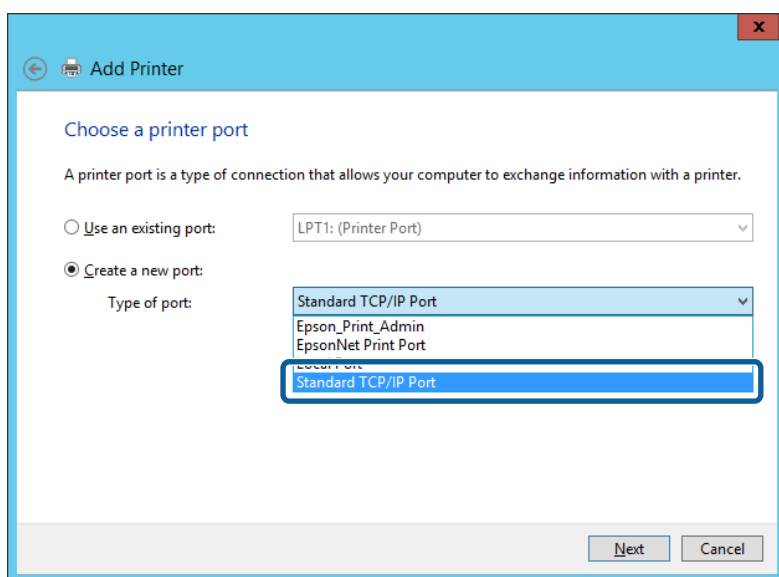

5. Введите IP-адрес или имя принтера в поле **Имя хоста или IP-адрес** или **Имя принтера или IP-адрес**, щелкните **Далее**.

Пример:

Имя принтера: EPSONA1A2B3C

IP-адрес: 192.0.2.111

Не изменяйте **Имя порта**.

Настройки функций

Щелкните **Продолжить** на экране **Управление учетными записями пользователей**.

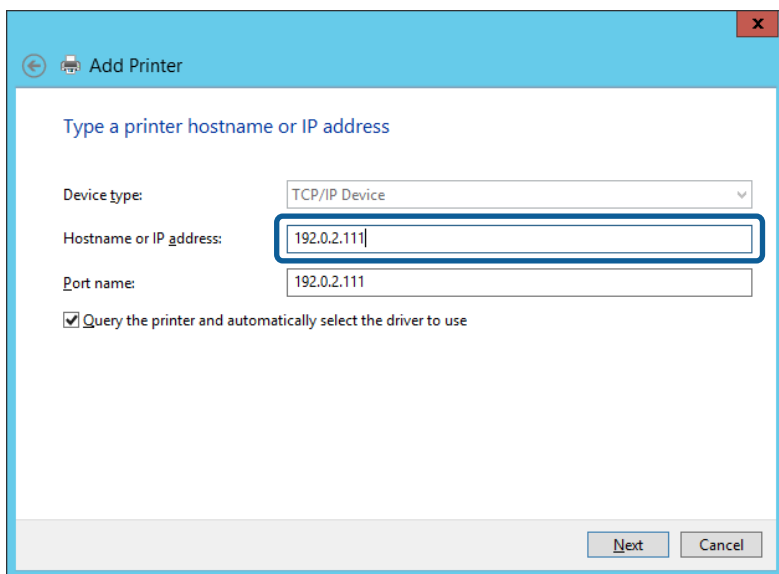

Примечание:

Если указать имя принтера в сети, где используется разрешение имен, IP-адрес принтера будет определен, даже если он был изменен DHCP. Вы можете проверить имя принтера на экране состояния сети на панели управления принтера или на листе состояния принтера.

6. Настройте драйвер принтера.

- Если драйвер принтера уже установлен:

Выберите **Производитель** и **Принтеры**. Щелкните **Далее**.

- Если драйвер принтера не установлен:

Щелкните **Установка с диска** и вставьте диск с ПО, входящий в комплект поставки принтера.

Щелкните **Обзор** и выберите папку на диске, содержащую драйвер принтера. Убедитесь, что вы выбрали правильную папку. Расположение этой папки может быть различным в зависимости от версии операционной системы.

32-разрядная версия Windows: WINX86

64-разрядная версия Windows: WINX64

7. Следуйте инструкциям на экране.

При использовании принтера в рамках подключения сервера и клиента (общий доступ к принтеру с использованием сервера Windows) настройте следующие параметры общего доступа.

Соответствующая информация

➔ «[Общий доступ к принтеру \(только для Windows\)](#)» на стр. 32

Проверка конфигурации порта — Windows

Убедитесь, что для очереди печати выбран правильный порт.

1. Откройте экран «Устройства и принтеры».

Компьютер > Свойства > Панель управления > Оборудование и звук или Оборудование > Устройства и принтеры.

Настройки функций

2. Откройте экран свойств принтера.
Дважды щелкните по значку принтера и щелкните **Свойства принтера**.
3. Щелкните вкладку **Порты**, выберите **Стандартный порт TCP/IP**, щелкните **Настроить порт**.
4. Проверка конфигурации порта.
 - Для RAW
Убедитесь, что в поле **Протокол** выбрано **Raw**, и нажмите **ОК**.
 - Для LPR
Убедитесь, что в поле **Протокол** выбрано **LPR**. Введите PASSTHRU в поле **Название очереди в Настройках LPR**. Выберите **Разрешен подсчет байтов в LPR** и нажмите **ОК**.

Общий доступ к принтеру (только для Windows)

При использовании принтера в рамках подключения сервера и клиента (общий доступ к принтеру с использованием сервера Windows) определите общий доступ к принтеру на сервере печати.

1. Выберите **Панель управления > Просмотр устройств и принтеров** на сервере печати.
2. Щелкните правой кнопкой мыши значок принтера (очередь печати), к которому требуется предоставить общий доступ, а затем перейдите на вкладку **Свойства принтера > Общий доступ**.
3. Выберите **Общий доступ принтера**, а затем введите **Общее имя**.
Для ОС Windows Server 2012 нажмите **Изменить параметры общего доступа** и затем настройте параметры.

Установка дополнительных драйверов (только для Windows)

Если версии Windows для сервера и клиентов различаются, рекомендуется установить дополнительные драйверы на сервер печати.

1. Выберите **Панель управления > Просмотр устройств и принтеров** на сервере печати.
2. Щелкните правой кнопкой мыши значок принтера, к которому требуется предоставить общий доступ, а затем перейдите на вкладку **Свойства принтера > Общий доступ**.
3. Нажмите **Дополнительные драйверы**.
Для Windows Server 2012 щелкните **Change Sharing Options**, затем настройте параметры.
4. Выберите версии ОС Windows для клиентов и затем нажмите **ОК**.
5. Выберите информационный файл для драйвера печати (*.inf), затем установите драйвер.

Соответствующая информация

➔ [«Использование общего принтера — Windows» на стр. 33](#)

Настройки функций

Использование общего принтера — Windows

Администратор должен сообщить пользователям клиентских компьютеров имя компьютера, используемого как сервер печати, и объяснить порядок его добавления на клиентские компьютеры. Если дополнительные драйверы еще не настроены, объясните пользователям клиентских компьютеров порядок добавления общего принтера в меню **Устройства и принтеры**.

Если на сервере печати уже установлены необходимые дополнительные драйверы, выполните следующие действия:

1. Выберите имя, присвоенное серверу печати в **Проводнике Windows**.
2. Дважды щелкните принтер, который нужно использовать.

Соответствующая информация

- ➔ «Общий доступ к принтеру (только для Windows)» на стр. 32
- ➔ «Установка дополнительных драйверов (только для Windows)» на стр. 32

Параметры печати для однорангового подключения

При одноранговом подключении (прямая печать) принтер и клиент устанавливают связь «один к одному». На всех клиентских компьютерах должен быть установлен драйвер принтера.

Соответствующая информация

- ➔ «Настройка драйвера принтера — Windows» на стр. 33
- ➔ «Настройка драйвера принтера — Mac OS» на стр. 34

Настройка драйвера принтера — Windows

В небольших организациях рекомендуется устанавливать драйвер принтера на каждом клиентском компьютере. Используйте установщик на веб-сайте Epson или на диске с программным обеспечением.

Примечание:

Если принтер используется на большом числе клиентских компьютеров посредством EpsonNet SetupManager с установкой драйвера в качестве пакета, время установки может быть значительно снижено.

1. Запустите установщик.
 - Запуск с веб-сайта
Откройте следующий веб-сайт и введите имя продукта. Перейдите в раздел **Настройка**, загрузите программное обеспечение и запустите его.
<http://epson.sn>
 - Запуск с диска с программным обеспечением (только для моделей, которые поставляются с диском с программным обеспечением, и пользователей, чьи компьютеры оснащены дисковыми приводами).
Вставьте в компьютер компакт-диск с программным обеспечением.

Настройки функций

- Выберите метод подключения принтера, затем щелкните **Далее**.

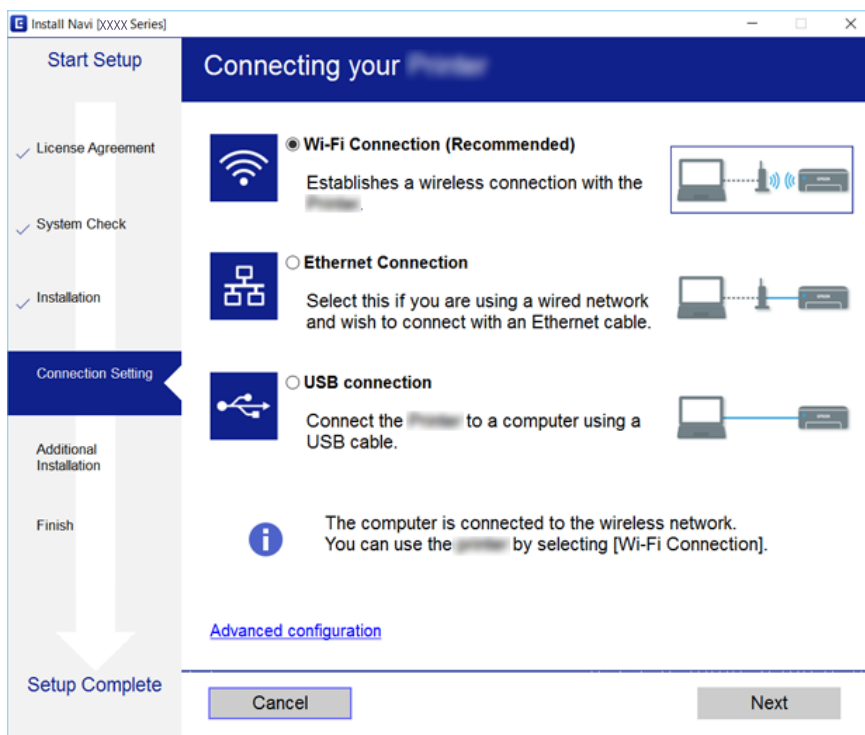

Примечание:

Если отображается **Выбрать установку программного обеспечения**, выберите **Изменить или перенастроить способ подключения** и щелкните **Далее**.

- Следуйте инструкциям на экране.

Соответствующая информация

➔ «EpsonNet SetupManager» на стр. 132

Настройка драйвера принтера — Mac OS

Загрузите программное обеспечение с веб-сайта и выполните настройку соединения для добавления компьютера. Начните настройку в среде, имеющей выход в Интернет.

Если необходимо установить драйвер принтера Epson PostScript для принтера, поддерживающего PostScript, изучите *Руководство пользователя* этого принтера.

- Зайдите на следующий веб-сайт с компьютера, на котором необходимо внести настройки, затем введите название устройства.

<http://epson.sn>

- Перейдите на **Настройка** и загрузите программное обеспечение.
- Запустите программное обеспечение и следуйте инструкциям на экране.

Настройки функций

4. Выберите **Дополнительный компьютер** на экране Тип подключения.

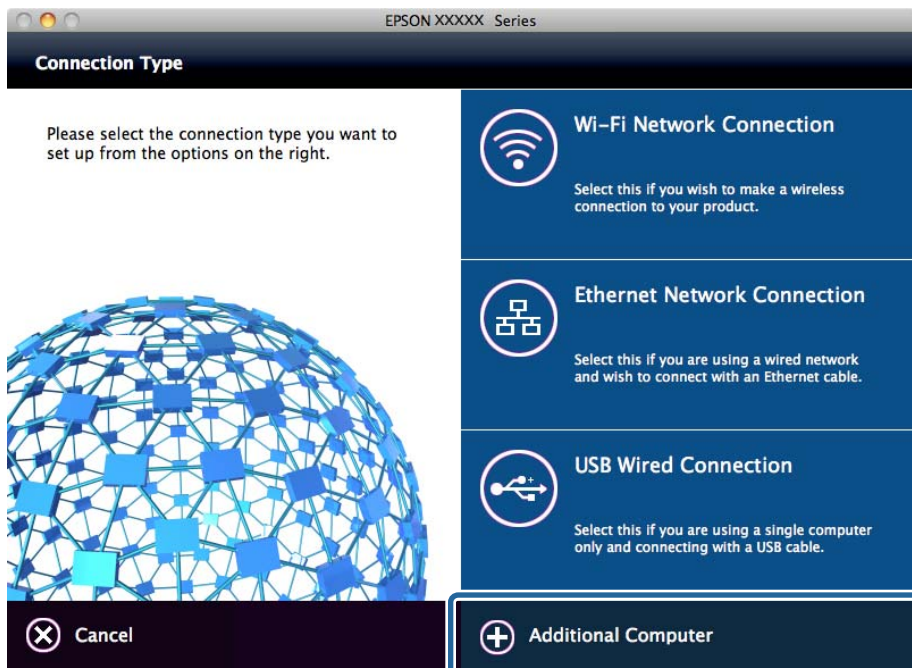

5. Следуйте инструкциям на экране.

Основные параметры печати

Установка таких параметров печати, как формат бумаги или действия при ошибке печати.

Настр. источн. бумаги

Выберите размер и тип бумаги, загружаемой в каждый источник бумаги.

1. Войдите в Web Config и выберите вкладку **Печать > Настр. источн. бумаги**.
2. Настройте каждый элемент.

Отображаемые элементы могут различаться в зависимости от конкретной ситуации.

- Название источника бумаги**

Отобразите название нужного источника бумаги, такого как **Подача бумаг задне част, Кассета 1**.

- Размер бумаги**

Выберите нужный формат бумаги в раскрывающемся меню.

- Единицы**

Выберите модуль пользовательского размера. Его можно выбрать, если **Пользовательское** выбрано в разделе **Размер бумаги**.

Настройки функций

Ширина

Установите горизонтальную длину пользовательского размера.

Диапазон, который можно ввести, зависит от источника бумаги, который указан сбоку **Ширина**.

При выборе мм в **Единицы** можно ввести один десятичный разряд.

При выборе **дюйм** в **Единицы** можно ввести два десятичных разряда.

Высота

Установите вертикальную длину пользовательского размера.

Диапазон, который можно ввести, зависит от источника бумаги, который указан сбоку **Высота**.

При выборе мм в **Единицы** можно ввести один десятичный разряд.

При выборе **дюйм** в **Единицы** можно ввести два десятичных разряда.

Тип бумаги

Выберите нужный тип бумаги в раскрывающемся меню.

3. Проверьте настройки и нажмите **ОК**.

Соответствующая информация

➔ [«Доступ к приложению Web Config» на стр. 29](#)

Параметры настройки интерфейсов

Установите время ожидания заданий печати или язык печати, назначенный для каждого интерфейса.

Этот пункт отображается на принтере, поддерживающем PCL или PostScript.

1. Войдите в Web Config и выберите вкладку **Печать** > **Параметры настройки интерфейсов**.

2. Настройте каждый элемент.

Параметры настройки времени ожидания

Установите время ожидания отправки заданий печати напрямую через USB.

Можно задать значение от 5 до 300 секунд с шагом в одну секунду.

Если нет необходимости использовать время ожидания, введите 0.

Язык печати

Выбор языка принтера для каждого USB-интерфейса или сетевого интерфейса.

При выборе **Авто** язык печати автоматически определяется отправленным заданием печати.

3. Проверьте настройки и нажмите **ОК**.

Соответствующая информация

➔ [«Доступ к приложению Web Config» на стр. 29](#)

Параметры ошибок

Установите отображение ошибки для устройства.

1. Войдите в Web Config и выберите вкладку **Печать** > **Параметры ошибок**.

Настройки функций

2. Настройте каждый элемент.

- Уведом. о разм. бум.

Укажите, следует ли отображать на панели управления ошибку, если размер бумаги в определенном источнике бумаги не совпадает с размером бумаги, указанным в данных печати.

- Уведомл. о типе бум.

Укажите, следует ли отображать на панели управления ошибку, если тип бумаги в определенном источнике бумаги не совпадает с типом бумаги, указанным в данных печати.

- Автоустр. ош.

Укажите, следует ли автоматически отменять ошибку, если после вывода ошибки на экран с панелью управления в течение 5 секунд не производится никаких операций.

3. Проверьте настройки и нажмите ОК.

Соответствующая информация

➔ [«Доступ к приложению Web Config» на стр. 29](#)

Ун. настр. печати

Настройка печати с внешних устройств без использования драйвера принтера.

Некоторые элементы не отображаются в зависимости от языка печати принтера.

1. Войдите в Web Config и выберите вкладку **Печать** > **Ун. настр. печати**.

2. Настройте каждый элемент.

3. Проверьте настройки и нажмите ОК.

Соответствующая информация

➔ [«Доступ к приложению Web Config» на стр. 29](#)

Основные

Параметры	Описание
Смещение сверху(-30.0-30.0мм)	Установка вертикальной позиции бумаги для начала печати.
Смещение слева(-30.0-30.0мм)	Установка горизонтальной позиции бумаги для начала печати.
Смещ. сверху на обор.(-30.0-30.0мм)	Установка вертикальной позиции бумаги для начала двусторонней печати на обратной стороне бумаги.
Смещ. слева на обор.(-30.0-30.0мм)	Установка горизонтальной позиции бумаги для начала двусторонней печати на обратной стороне бумаги.
Проверка ширины бум.	Укажите, должна ли проверяться ширина бумаги при печати.
Пропуск пустых стр.	Если в данных печати есть пустая страница, то в этом режиме она не будет напечатана.

Настройки функций

Конфиг. печати PDL

Можно задать параметры для печати PCL или PostScript.

Этот пункт отображается на принтере, поддерживающем PCL или PostScript.

Общие настройки

Параметры	Описание
Размер бумаги	Выберите размер бумаги, на котором следует печатать.
Тип бумаги	Выбор типа бумаги для печати.
Ориентация	Выбор ориентации печати.
Качество	Выбор качества печати для текущего задания.
Режим экономии чернил	Установка печати с меньшим потреблением чернил.
Порядок печати	Позволяет печатать, начиная с первой или последней страницы.
Число копий(1-999)	Выбор количества копий для печати.
Граница переплета	Выберите положение переплета.
Автоизвлечение бумаги	Выбор автоматического извлечения бумаги по истечении времени ожидания задания печати.
2-сторонняя печать	Установка двухсторонней печати.

Меню PCL

Параметры	Описание
Источник шрифта	Выбор использования установленного на принтере шрифта или его загрузка.
Номер шрифта	Укажите номер шрифта, который нужно использовать.
Шаг(0.44-99.99 симв./дюйм)	Если используется масштабируемый и моноширинный шрифт, укажите размер шрифта в шагах.
Кегль в пунктах(4.00-999.75pt)	Если используется масштабируемый и пропорциональный шрифт, укажите размер шрифта в точках.
Набор символов	Выберите набор символов шрифта, который необходимо использовать.
Строки(5-128строки)	Укажите число строк на странице.
Функция CR	Выберите операцию для кода CR (возврат).
Функция LF	Выберите операцию для кода LF (новая строка) и кода FF (новая страница).
Назн. источн. бумаги	Укажите назначенный податчик бумаги для команды подачи бумаги PCL.

Настройки функций

Меню PS3

Параметры	Описание
Лист ошибок	Установите, следует ли печатать лист ошибок при возникновении ошибки печати PS3.
Окраска	Установите цветную или монохромную печать.
Двоичный	Установите, принимаются ли двоичные данные.
Формат стр. PDF	Установите формат бумаги для печати PDF.

Настройка сервера или общей папки

Настройка сервера или общей папки, необходимой для использования электронной почты или функции сканирования.

Соответствующая информация

➔ [«Связь между сервером и всеми функциями» на стр. 39](#)

Связь между сервером и всеми функциями

Ниже показана связь между функциями принтера и сервером или общей папкой.

Для использования данных функций необходимо настроить сервер или общую папку.

	Сервер электронной почты	FTP-сервер	Файловый сервер (общая папка)	Сервер LDAP
Сканирование в эл. почту	✓			
Сканирование на FTP		✓		
Сканирование в папку			✓	
Факс на электронную почту	✓			
Факс в папку			✓	
Уведомления по электронной почте	✓			
Взаимодействие LDAP				✓

Соответствующая информация

➔ [«Настройка почтового сервера» на стр. 40](#)

➔ [«Параметры общей папки» на стр. 44](#)

➔ [«Взаимодействие между сервером LDAP и пользователями» на стр. 70](#)

Настройка почтового сервера

Настройте в Web Config почтовый сервер.

Если на принтере настроен почтовый сервер и он может отправлять электронную почту, то реализуются следующие возможности.

- Передача результатов сканирования по электронной почте
- Получение уведомлений от принтера по электронной почте

Перед настройкой проверьте следующее.

- Принтер подключен к сети с доступом к почтовому серверу.
- Информация о настройке электронной почты на компьютере, использующем тот же почтовый сервер, что и принтер.

Примечание:

- При использовании почтового сервера в Интернете уточните информацию о настройке у поставщика услуг или на веб-сайте.
- Также можно настроить почтовый сервер на панели управления принтера. Выполните указанные ниже действия.

Настр. > **Общие параметры** > **Настройки сети** > **Расширенные** > **Сервер эл. почты** > **Настройки сервера**

1. Войдите в Web Config и выберите вкладку **Сеть** > **Сервер эл. почты** > **Основные**.
2. Введите значение для каждого элемента.
3. Выберите **ОК**.
Отображаются выбранные параметры.
По завершении настройки выполните проверку подключения.

Соответствующая информация

- ➔ «Проверка соединения почтового сервера» на стр. 42
- ➔ «Параметры настройки почтового сервера» на стр. 41
- ➔ «Доступ к приложению Web Config» на стр. 29

Настройки функций

Параметры настройки почтового сервера

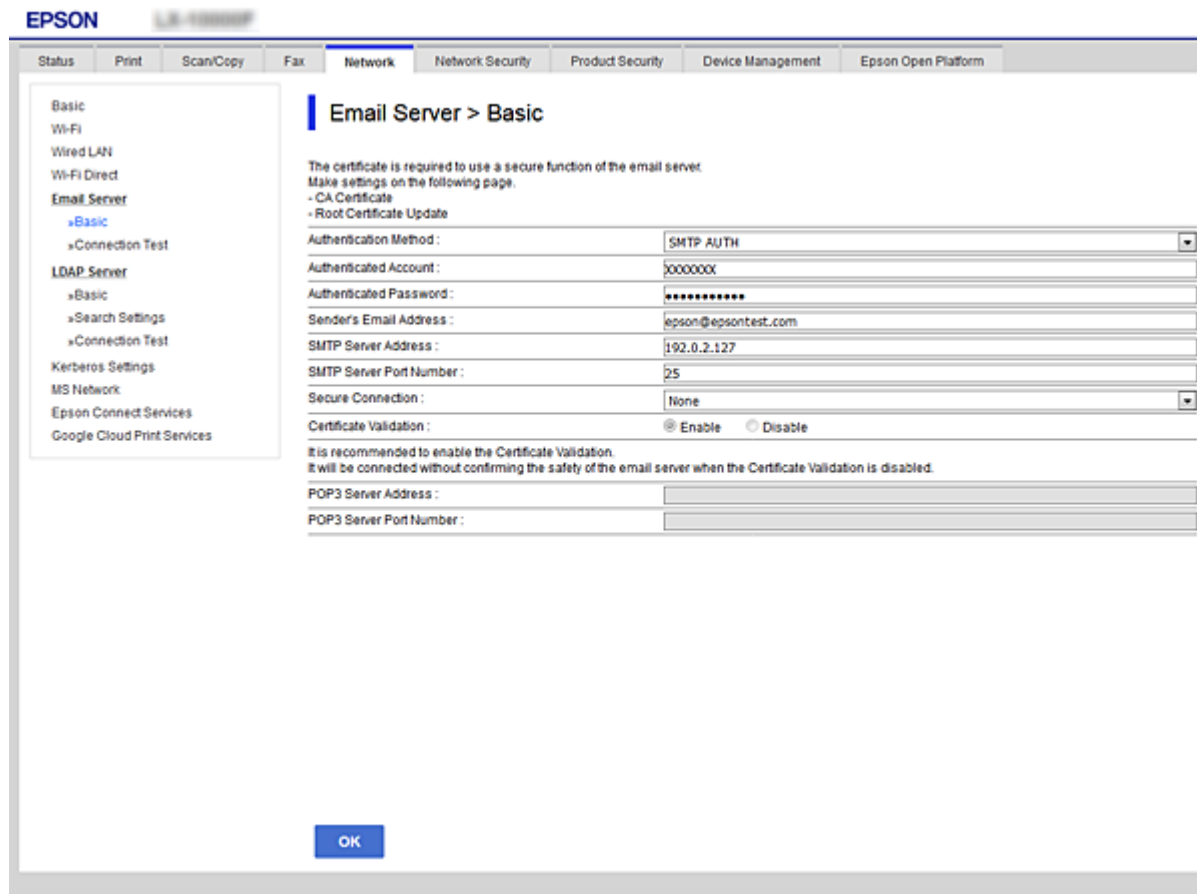

Параметры	Настройка и объяснения		
Метод аутентификации	Укажите метод аутентификации для доступа принтера к серверу электронной почты.		
	<table border="1"> <tr> <td>Выкл</td> <td>Включите этот режим, если почтовый сервер не требует аутентификации.</td> </tr> </table>	Выкл	Включите этот режим, если почтовый сервер не требует аутентификации.
	Выкл	Включите этот режим, если почтовый сервер не требует аутентификации.	
	АУТЕНТИФИКАЦИЯ SMTP	Аутентификация на SMTP-сервере (сервер исходящей почты) при отправке почты.Почтовый сервер должен поддерживать аутентификацию SMTP.	
POP до SMTP	Аутентификация на сервере POP3 (сервер входящей почты) перед отправкой почты.При выборе этого элемента установите сервер POP3.		
Проверенная учет. запись	<p>При выборе АУТЕНТИФИКАЦИЯ SMTP или POP до SMTP для параметра Метод аутентификации введите имя учетной записи, прошедшей проверку подлинности, длиной от 0 до 255 символов ASCII (от 0x20 до 0x7E).</p> <p>При выборе АУТЕНТИФИКАЦИЯ SMTP введите учетную запись SMTP-сервера.При выборе POP до SMTP введите учетную запись сервера POP3.</p>		

Настройки функций

Параметры	Настройка и объяснения	
Проверенный пароль	<p>Если вы выбрали значение АУТЕНТИФИКАЦИЯ SMTP или POP до SMTP для параметра Метод аутентификации, введите пароль аутентификации длиной от 0 до 20 символов ASCII (с кодами от 0x20 до 0x7E).</p> <p>При выборе АУТЕНТИФИКАЦИЯ SMTP введите учетную запись для SMTP-сервера, прошедшую проверку подлинности. При выборе POP до SMTP введите учетную запись для сервера POP3, прошедшую проверку подлинности.</p>	
Адрес эл. почты отправителя	<p>Введите адрес электронной почты отправителя, например адрес электронной почты системного администратора. Он используется при проверке подлинности, поэтому введите действительный адрес электронной почты, зарегистрированный на почтовом сервере.</p> <p>Введите от 0 до 255 символов ASCII (от 0x20 до 0x7E), за исключением : () < > [] ; ¥. Точка (.) не может быть первым символом.</p>	
Адрес сервера SMTP	Введите от 0 до 255 символов, используя A–Z, a–z, 0–9, . и -. Используйте формат IPv4 или FQDN.	
Номер порта сервера SMTP	Введите число от 1 до 65535.	
Безопасное подключение	Выберите метод шифрования для связи с почтовым сервером.	
	Нет	При выборе POP до SMTP в Метод аутентификации подключение не шифруется.
	SSL/TLS	Это доступно, если для параметра Метод аутентификации установлено значение Выкл или АУТЕНТИФИКАЦИЯ SMTP . Подключение шифруется с самого начала.
	STARTTLS	Это доступно, если для параметра Метод аутентификации установлено значение Выкл или АУТЕНТИФИКАЦИЯ SMTP . Подключение шифруется не изначально, а в зависимости от сетевой среды, передаваемые данные в которой шифруются либо не изменяются.
Проверка подлинности сертификатов	При включении этого режима проверяется сертификат. Рекомендуется задать значение Включить . Для такой настройки на принтер должен быть импортирован Сертификат ЦС.	
Адрес сервера POP3	Если вы выбрали значение POP до SMTP для параметра Метод аутентификации , введите адрес сервера POP3 длиной от 0 до 255 символов, используя A–Z, a–z, 0–9, . и -. Используйте формат IPv4 или FQDN.	
Номер порта сервера POP3	Если значение POP до SMTP указано для параметра Метод аутентификации , введите число 1 до 65535.	

Соответствующая информация

➔ [«Настройка почтового сервера» на стр. 40](#)

Проверка соединения почтового сервера

Можно проверить соединение с почтовым сервером, запустив соответствующую процедуру.

1. Войдите в Web Config и выберите вкладку **Сеть > Сервер эл. почты > Проверка подключения**.

Настройки функций

2. Выберите Пуск.

Начнется проверка подключения к почтовому серверу. После завершения проверки отобразится отчет о проверке.

Примечание:

Соединение с почтовым сервером также можно проверить на панели управления принтера. Выполните указанные ниже действия.

Настр. > Общие параметры > Настройки сети > Расширенные > Сервер эл. почты > Проверка подключения

Соответствующая информация

➔ «Доступ к приложению Web Config» на стр. 29

➔ «Пояснения к сообщениям, отображаемым при проверке соединения с почтовым сервером» на стр. 43

Пояснения к сообщениям, отображаемым при проверке соединения с почтовым сервером

Сообщения	Причина
Проверка подключения прошла успешно.	Это сообщение отображается, когда соединение с сервером установлено.
Ошибка связи с сервером SMTP. Проверьте следующее. - Параметры сети	<p>Это сообщение отображается в следующих случаях.</p> <ul style="list-style-type: none"> <input type="checkbox"/> Принтер не подключен к сети. <input type="checkbox"/> SMTP-сервер не работает. <input type="checkbox"/> Сетевое подключение было прервано в процессе передачи данных. <input type="checkbox"/> Получены неполные данные.
Ошибка связи с сервером POP3. Проверьте следующее. - Параметры сети	<p>Это сообщение отображается в следующих случаях.</p> <ul style="list-style-type: none"> <input type="checkbox"/> Принтер не подключен к сети. <input type="checkbox"/> POP3-сервер не работает. <input type="checkbox"/> Сетевое подключение было прервано в процессе передачи данных. <input type="checkbox"/> Получены неполные данные.
При подключении к серверу SMTP произошла ошибка. Проверьте следующее. - Адрес сервера SMTP - Сервер DNS	<p>Это сообщение отображается в следующих случаях.</p> <ul style="list-style-type: none"> <input type="checkbox"/> Произошла ошибка при подключении к DNS-серверу. <input type="checkbox"/> Произошла ошибка при разрешении имени SMTP-сервера.
При подключении к серверу POP3 произошла ошибка. Проверьте следующее. - Адрес сервера POP3 - Сервер DNS	<p>Это сообщение отображается в следующих случаях.</p> <ul style="list-style-type: none"> <input type="checkbox"/> Произошла ошибка при подключении к DNS-серверу. <input type="checkbox"/> Произошла ошибка при разрешении имени POP3-сервера.
Ошибка аутентификации сервера SMTP. Проверьте следующее. - Метод аутентификации - Подтвержденная учетная запись - Подтвержденный пароль	<p>Это сообщение отображается, если произошла ошибка аутентификации на SMTP-сервере.</p>

Настройки функций

Сообщения	Причина
Ошибка аутентификации сервера POP3. Проверьте следующее. - Метод аутентификации - Подтвержденная учетная запись - Подтвержденный пароль	Это сообщение отображается, если произошла ошибка аутентификации на POP3-сервере.
Неподдерживаемый метод связи. Проверьте следующее. - Адрес сервера SMTP - Номер порта сервера SMTP	Это сообщение отображается, если вы пытаетесь связаться по неподдерживаемым протоколам.
Не удалось подключиться к серверу SMTP. Измените Безопасное подключение на Нет.	Это сообщение отображается при возникновении несоответствия по протоколу SMTP между сервером и клиентом или в том случае, если сервер не поддерживает безопасное подключение по SMTP (SSL-подключение).
Не удалось подключиться к серверу SMTP. Измените Безопасное подключение на SSL/TLS.	Это сообщение отображается при возникновении несоответствия по протоколу SMTP между сервером и клиентом или в том случае, если сервер запрашивает использование подключения по SSL/TLS для установки безопасного подключения SMTP.
Не удалось подключиться к серверу SMTP. Измените Безопасное подключение на STARTTLS.	Это сообщение отображается при возникновении несоответствия по протоколу SMTP между сервером и клиентом или в том случае, если сервер запрашивает использование подключения по STARTTLS для установки безопасного подключения SMTP.
Недоверенное соединение. Проверьте следующее. - Дата и время	Это сообщение отображается, если параметры даты и времени принтера являются недопустимыми или истек срок действия сертификата.
Недоверенное соединение. Проверьте следующее. - Сертификат ЦС	Это сообщение отображается, если принтер не имеет корневого сертификата, соответствующего серверу, или если Сертификат ЦС не был импортирован.
Подключение небезопасное.	Это сообщение отображается, если полученный сертификат поврежден.
Ошибка аутентификации сервера SMTP. Измените Метод аутентификации на SMTP-AUTH.	Это сообщение отображается, если возникает несоответствие в методе аутентификации между сервером и клиентом. Сервер поддерживает АУТЕНТИФИКАЦИЯ SMTP.
Ошибка аутентификации сервера SMTP. Измените Метод аутентификации на POP перед SMTP.	Это сообщение отображается, если возникает несоответствие в методе аутентификации между сервером и клиентом. Сервер не поддерживает АУТЕНТИФИКАЦИЯ SMTP.
Неверный адрес электронной почты отправителя. Укажите адрес электронной почты своей почтовой службы.	Это сообщение отображается, если указан неверный адрес эл. почты отправителя.
До завершения обработки обратиться к принтеру не удастся.	Это сообщение отображается, если принтер занят.

Соответствующая информация

➔ [«Проверка соединения почтового сервера» на стр. 42](#)

Параметры общей папки

Настройка общей папки для сохранения результатов сканирования или факсов.

Настройки функций

Принтер записывает данные в общую папку, входя в систему компьютера как пользователь.

Настройте сеть MS и общую папку.

Настроенная общая папка может быть указана как место назначения для сканирования или сохранения факсов.

Создание общей папки

Перед созданием общей папки

Перед созданием общей папки проверьте следующее.

- Принтер подключен к сети, и у него есть доступ к компьютеру, на котором будет создана эта общая папка.
- В имени компьютера, на котором будет создана общая папка, не используются многобайтовые символы.



Важно:

Если в имя компьютера входит многобайтовый символ, то при сохранении файла в эту общую папку может произойти ошибка.

В этом случае выберите компьютер, в имени которого нет многобайтовых символов, или измените имя компьютера.

Изменение имени компьютера необходимо заранее согласовать с администратором, поскольку это может повлиять на некоторые параметры, такие как управление компьютером, доступ к ресурсам и т. д.

Проверка сетевого профиля

На компьютере, на котором будет создана общая папка, проверьте возможность общего доступа к папкам.

1. Войдите на компьютер, на котором будет создана общая папка, используя учетную запись администратора.
2. Выберите **Панель управления > Сеть и Интернет > Центр управления сетями и общим доступом**.
3. Щелкните **Дополнительные параметры общего доступа**, затем щелкните  для профиля, для которого в текущих сетевых профилях указано (**текущий профиль**).
4. Проверьте установку параметра **Включить общий доступ к файлам и принтерам** в разделе **Общий доступ к файлам и принтерам**.
Если этот параметр уже выбран, щелкните **Отмена** и закройте окно.
При изменении параметра щелкните **Сохранить изменения** и закройте окно.

Место создания общей папки и пример организации безопасности

В зависимости от места создания общей папки баланс защиты и удобства может меняться.

Для использования общей папки с принтеров или других компьютеров требуется настроить для нее следующие разрешения на чтение и изменение.

Настройки функций

- Вкладка **Общий доступ** > **Дополнительный общий доступ** > **Разрешения**

Это управление разрешениями на сетевой доступ к этой общей папке.

- Разрешение доступа на вкладке **Безопасность**

Это управление разрешениями на сетевой и локальный доступ к этой общей папке.

При установке **Все** для общей папки, созданной для примера на рабочем столе, доступ будет предоставлен всем пользователям, которым доступен компьютер.

Однако пользователям без доступа папка будет недоступна, поскольку рабочий стол (папка) контролируется папкой user, а он наследует параметры безопасности папки user. Пользователь, которому предоставлен доступ на вкладке **Безопасность** (в данном случае это пользователь, вошедший с правами администратора), может работать с этой папкой.

Правильное местоположение указано ниже.

Это пример создания папки [scan_folder].

Пример конфигурации файловых серверов

Ниже описан пример создания общей папки в корне диска на общем компьютере, например на файловом сервере, при следующих условиях.

Пользователи, доступ которых контролируется, например пользователи этого же домена компьютера, на котором создается общая папка, должны получать доступ к ней.

Установите эту конфигурацию, чтобы разрешить всем пользователям выполнять чтение и запись в общую папку на компьютере, таком как файловый сервер и общий компьютер.

- Место создания общей папки: корень диска
- Путь к папке: C:\scan_folder
- Разрешение на доступ по сети (разрешения для общего ресурса): все
- Разрешение на доступ к файловой системе (безопасность): прошедшие проверку

1. Войдите на компьютер, на котором будет создана общая папка, используя учетную запись администратора.
2. Откройте проводник.
3. Создайте папку в корне диска и присвойте ей имя scan_folder.

Для имени папки введите от 1 до 12 буквенно-цифровых символов. При превышении ограничения символов для имени папки она будет недоступна.

Настройки функций

- Щелкните папку правой кнопкой мыши и выберите **Свойства**.

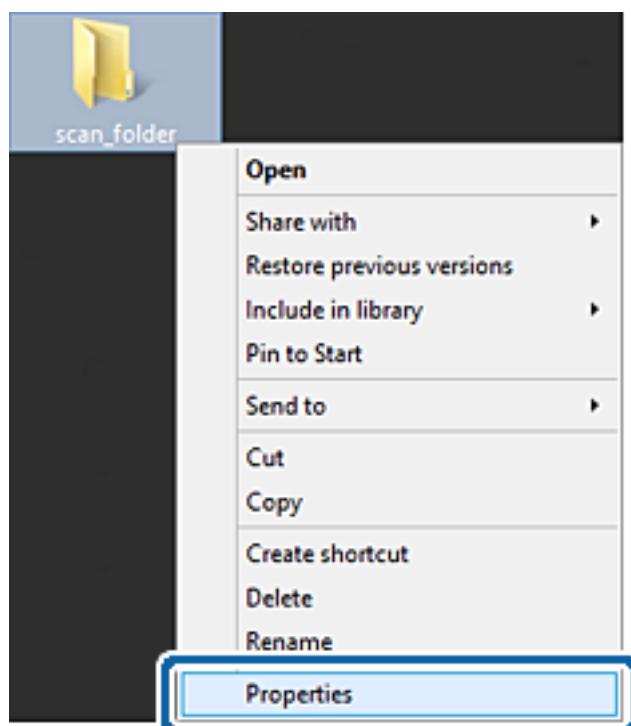

Настройки функций

5. Щелкните **Дополнительный общий доступ** на вкладке **Общий доступ**.

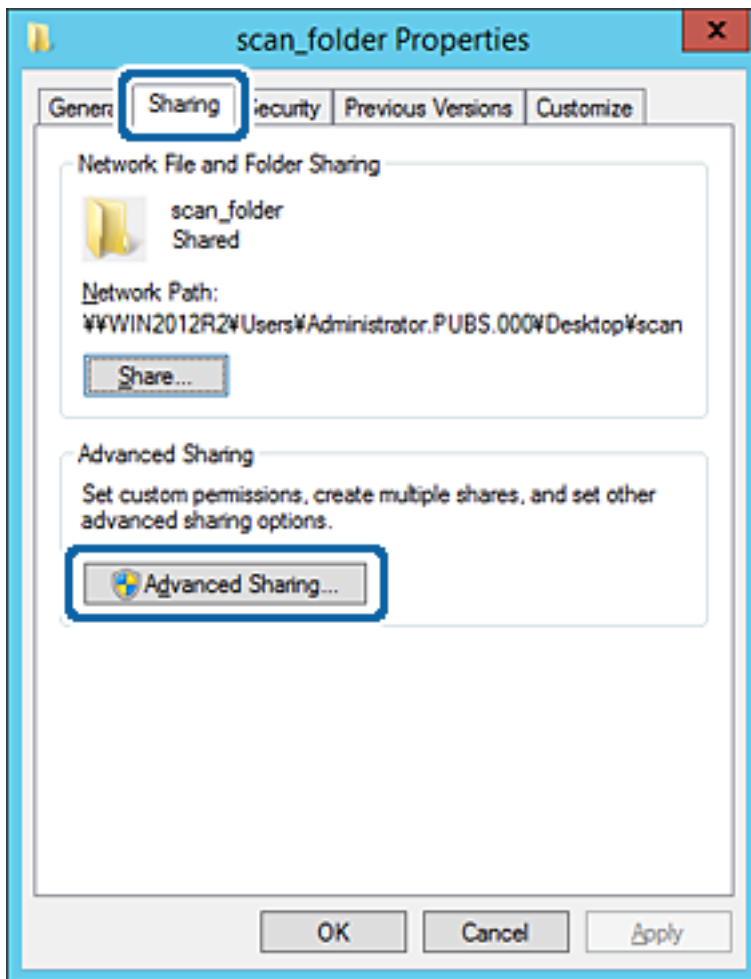

Настройки функций

6. Выберите **Общий доступ к папке**, затем щелкните **Разрешения**.

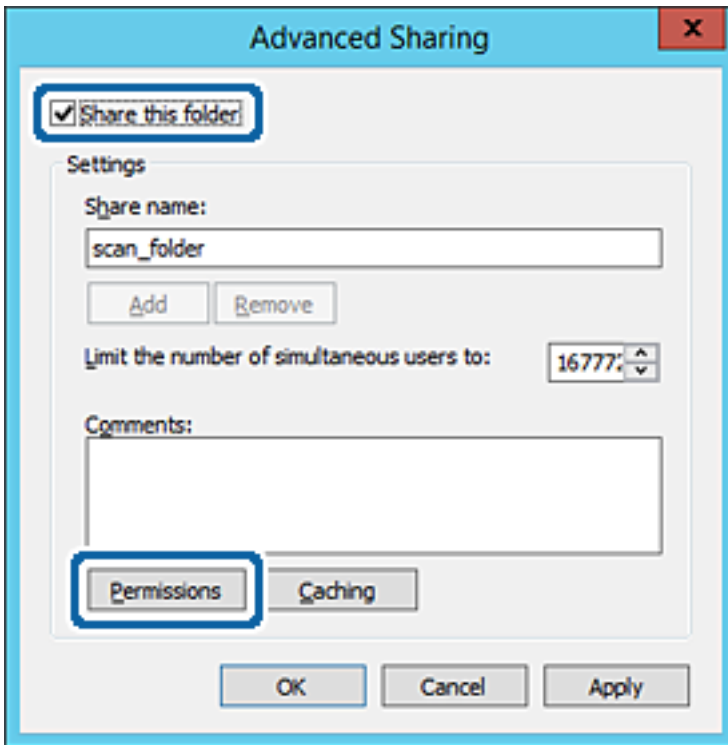

Настройки функций

7. Выберите группу **Все** в разделе **Группа или пользователи**, выберите **Изменить** в разделе **Разрешить** и нажмите кнопку **ОК**.

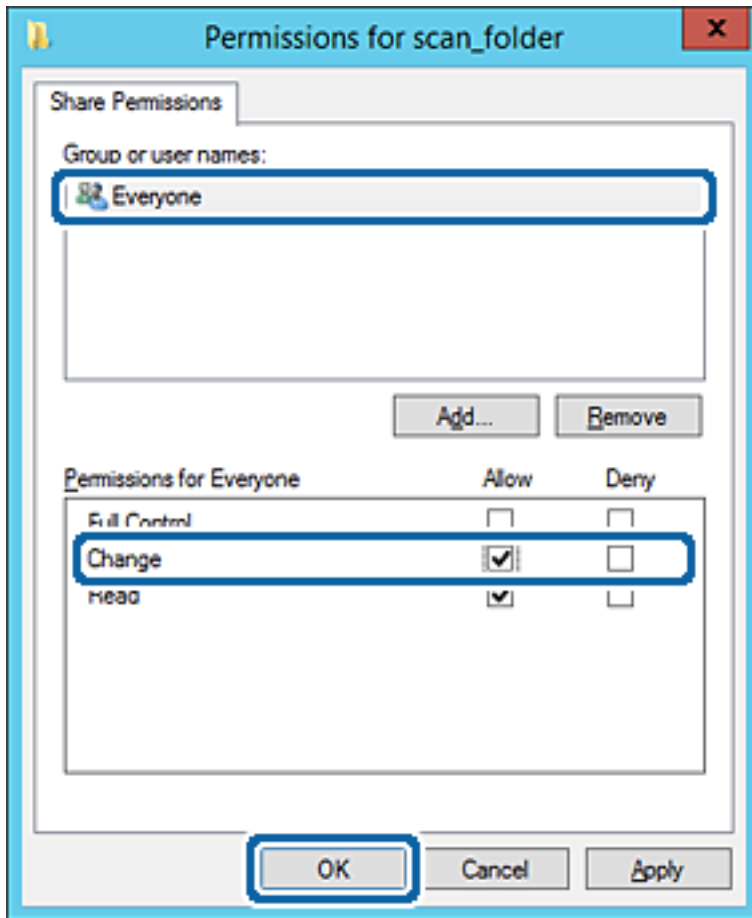

8. Щелкните **ОК**.

Настройки функций

9. Перейдите на вкладку **Безопасность** и выберите **Прошедшие проверку** в разделе **Группа или пользователи**.

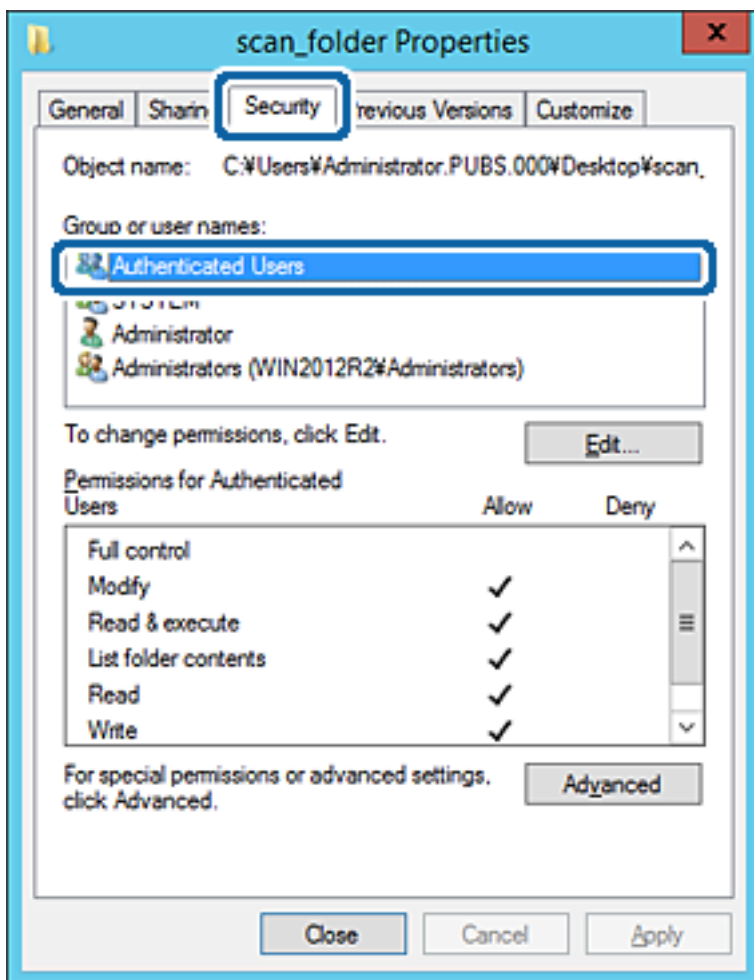

«Прошедшие проверку» — это специальная группа, в которую входят все пользователи, которые могут войти в домен или на компьютер. Эта группа отображается только в том случае, если папка создана непосредственно в корневой папке.

Если она не отображается, ее можно добавить, щелкнув **Изменить**. Дополнительные сведения см. в разделе «Подробная информация».

Настройки функций

10. Убедитесь, что для **Изменение** выбрано **Разрешить** в разделе **Разрешения для проверенных пользователей**.

Если этот параметр не выбран, выберите **Проверенные пользователи**, щелкните **Изменить**, выберите **Разрешить** для **Изменить** в разделе **Разрешения для проверенных пользователей** и нажмите кнопку **ОК**.

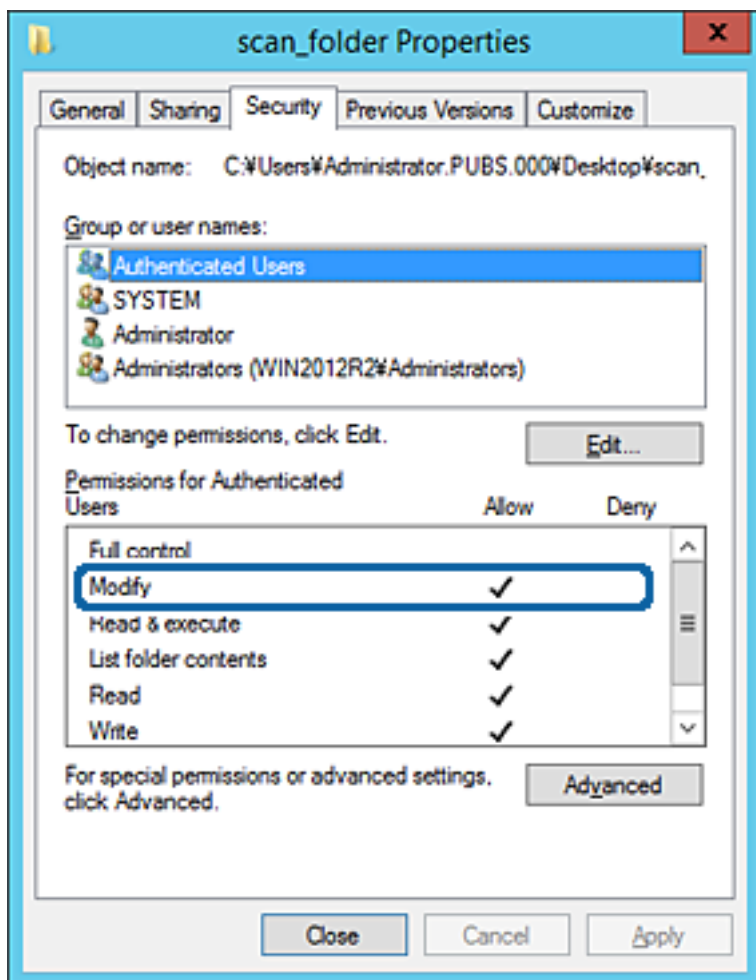

Настройки функций

11. Перейдите на вкладку **Общий доступ**.

Отобразится сетевой путь к данной общей папке. Он должен использоваться при регистрации контактов принтера. Запишите его.

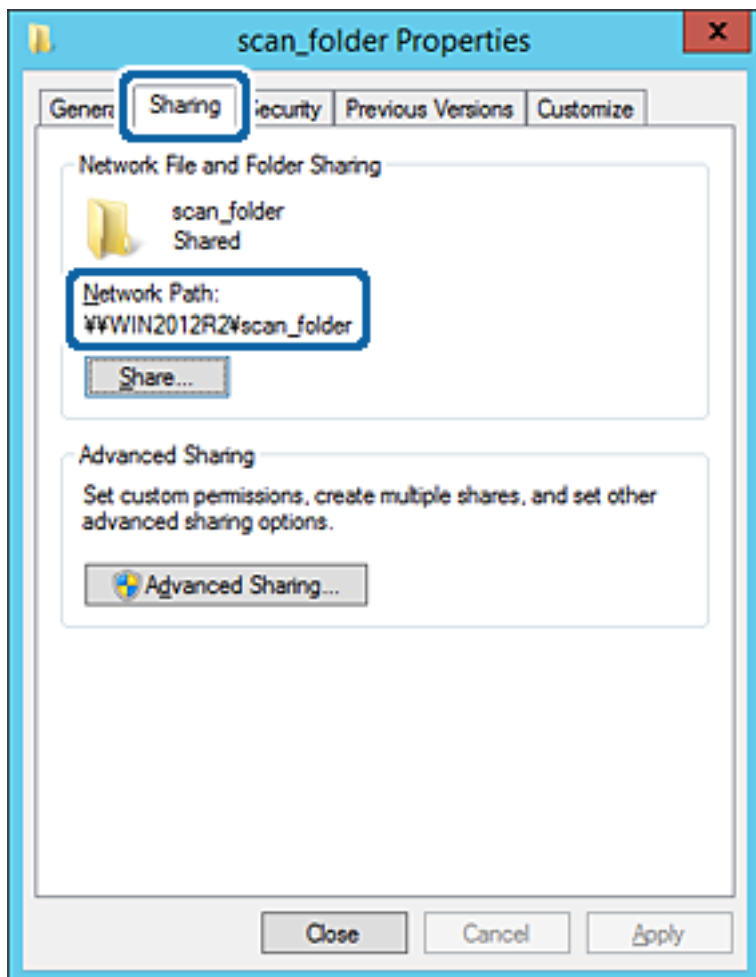

12. Нажмите **ОК** или **Закреть**, чтобы закрыть это окно.

Проверьте возможность чтения или записи файла в этой общей папке с компьютеров в этом же домене.

Соответствующая информация

➔ [«Предоставление доступа на уровне групп и пользователей» на стр. 59](#)

Пример конфигурации персонального компьютера

Ниже описан пример создания общей папки на рабочем столе пользователя, вошедшего в данный момент в систему компьютера.

Пользователь, вошедший в систему компьютера и имеющий права администратора, получает доступ к папке на рабочем столе и к папке с документами, которые находятся в папке User.

Установите эту конфигурацию, чтобы НЕ РАЗРЕШИТЬ другим пользователям чтение и запись для этой общей папки на компьютере.

Место создания общей папки: рабочий стол

Настройки функций

- Путь к папке: C:\Users\xxxx\Desktop\scan_folder
 - Разрешение на доступ по сети (разрешения для общего ресурса): все
 - Разрешение на доступ к файловой системе (безопасность): не добавляйте или добавляйте имена пользователей/групп для разрешения доступа
1. Войдите на компьютер, на котором будет создана общая папка, используя учетную запись администратора.
 2. Откройте проводник.
 3. Создайте папку на рабочем столе и присвойте ей имя scan_folder.
Для имени папки введите от 1 до 12 буквенно-цифровых символов. При превышении ограничения символов для имени папки она будет недоступна.
 4. Щелкните папку правой кнопкой мыши и выберите **Свойства**.

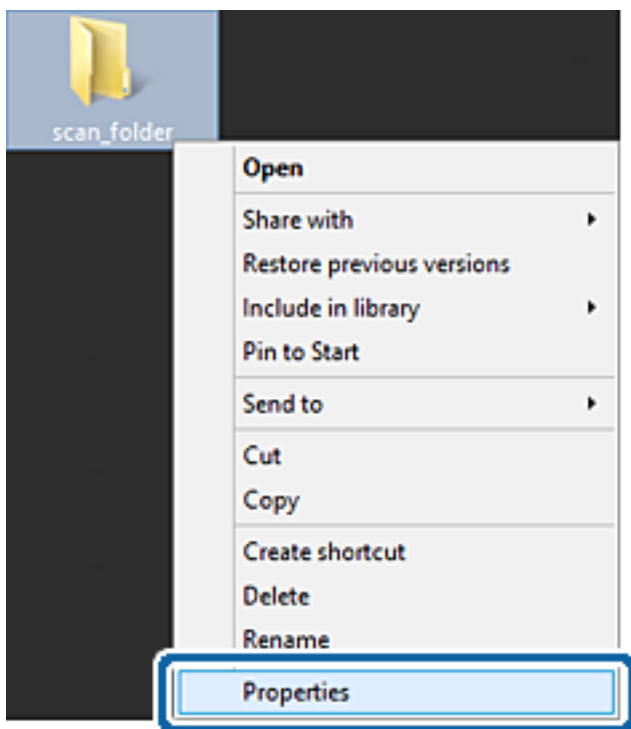

Настройки функций

5. Щелкните **Дополнительный общий доступ** на вкладке **Общий доступ**.

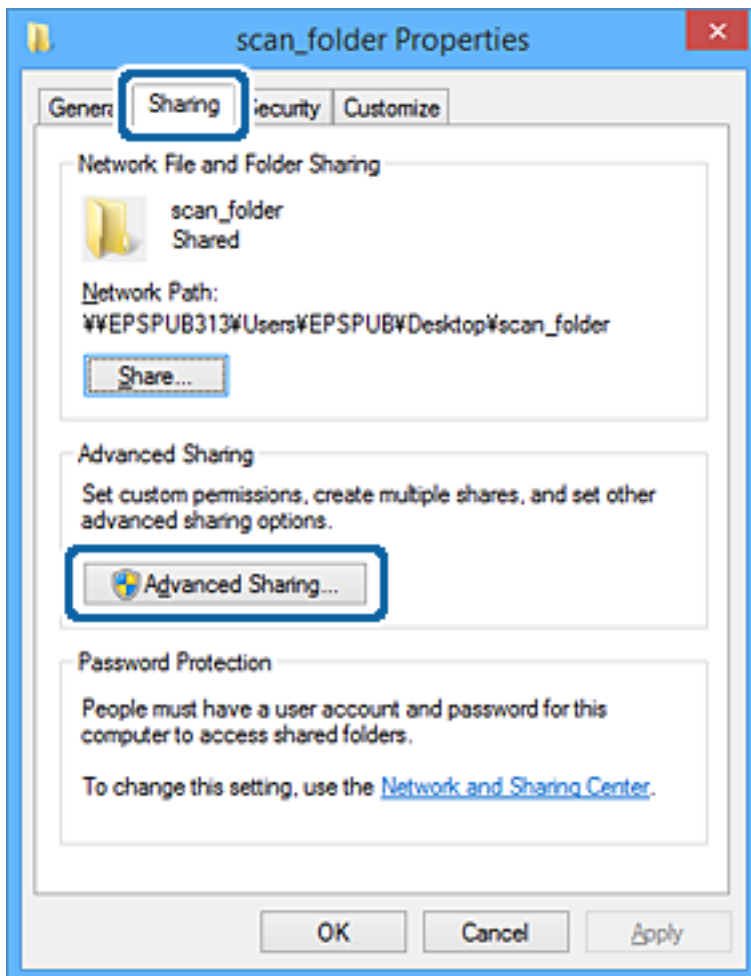

Настройки функций

6. Выберите **Общий доступ к папке**, затем щелкните **Разрешения**.

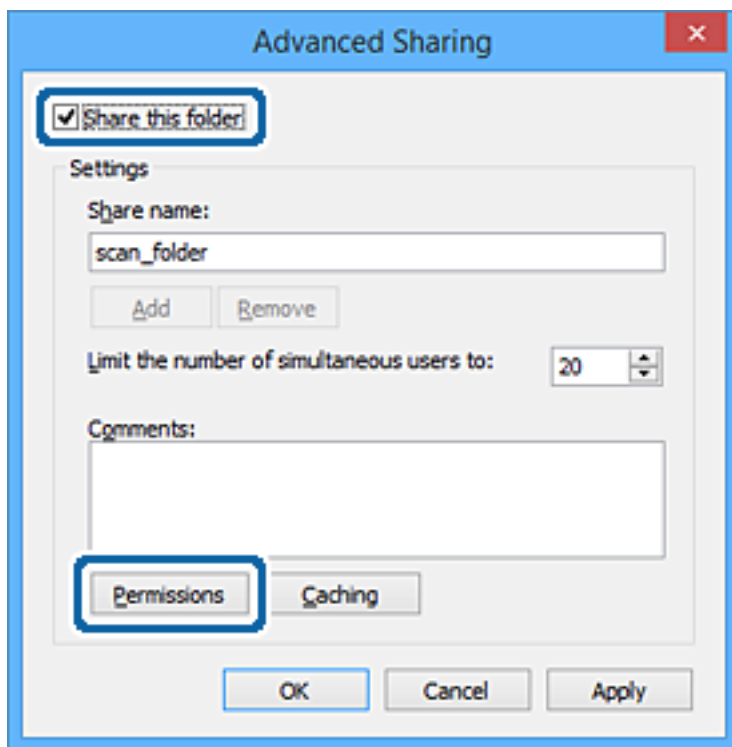

Настройки функций

7. Выберите группу **Все** в разделе **Группа или пользователи**, выберите **Изменить** в разделе **Разрешить** и нажмите кнопку **ОК**.

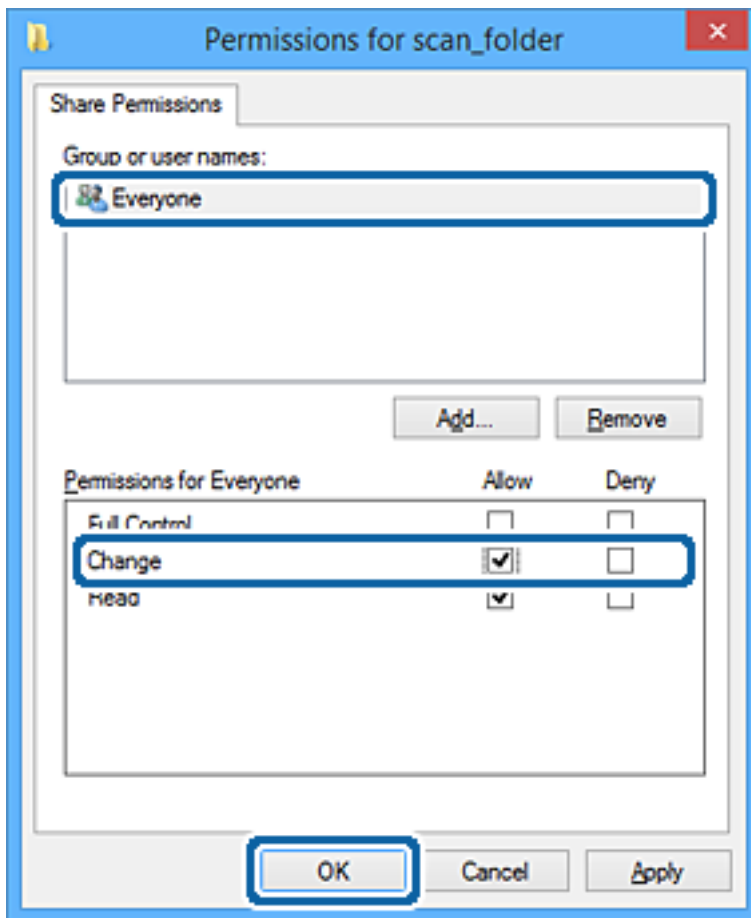

8. Щелкните **ОК**.
9. Перейдите на вкладку **Безопасность**.
10. Проверьте списки групп или пользователей в разделе **Группа или пользователи**.

Данные группы и пользователи будут иметь доступ к этой общей папке.

В данном случае доступ к этой общей папке получают пользователь, вошедший в систему компьютера, и администратор.

Настройки функций

При необходимости добавьте разрешение на доступ. Его можно добавить, нажав кнопку **Изменить**.
Дополнительные сведения см. в разделе «Подробная информация».

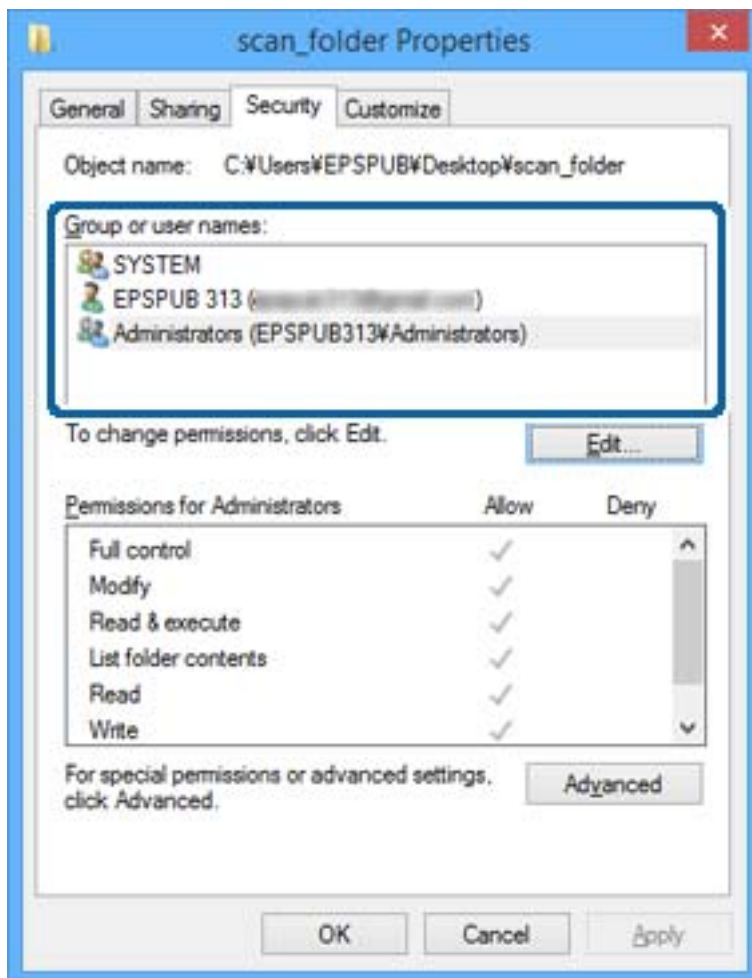

Настройки функций

11. Перейдите на вкладку **Общий доступ**.

Отобразится сетевой путь к данной общей папке. Он должен использоваться при регистрации контактов принтера. Запишите его.

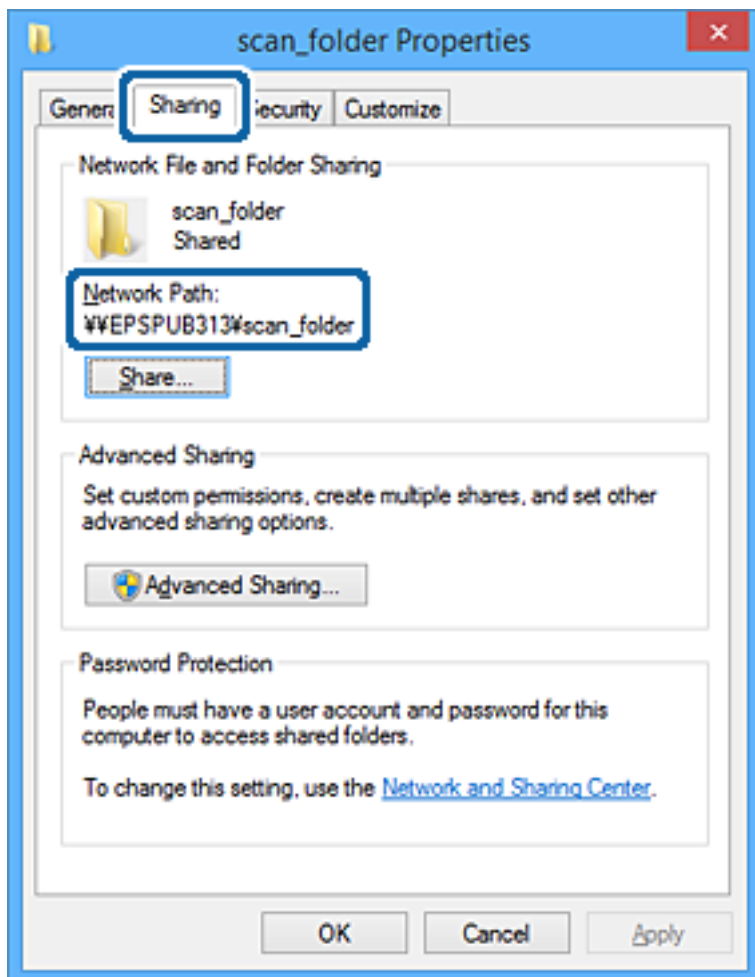

12. Нажмите **ОК** или **Закреть**, чтобы закрыть это окно.

Проверьте возможность чтения или записи файла в данной общей папке на компьютерах пользователей и групп, которым был открыт этот доступ.

Соответствующая информация

➔ «Предоставление доступа на уровне групп и пользователей» на стр. 59

Предоставление доступа на уровне групп и пользователей

Можно предоставлять доступ к устройству, добавляя группы и отдельных пользователей.

1. Щелкните данную папку правой кнопкой мыши и выберите **Свойства**.
2. Перейдите на вкладку **Безопасность**.

Настройки функций

- Щелкните **Изменить**.

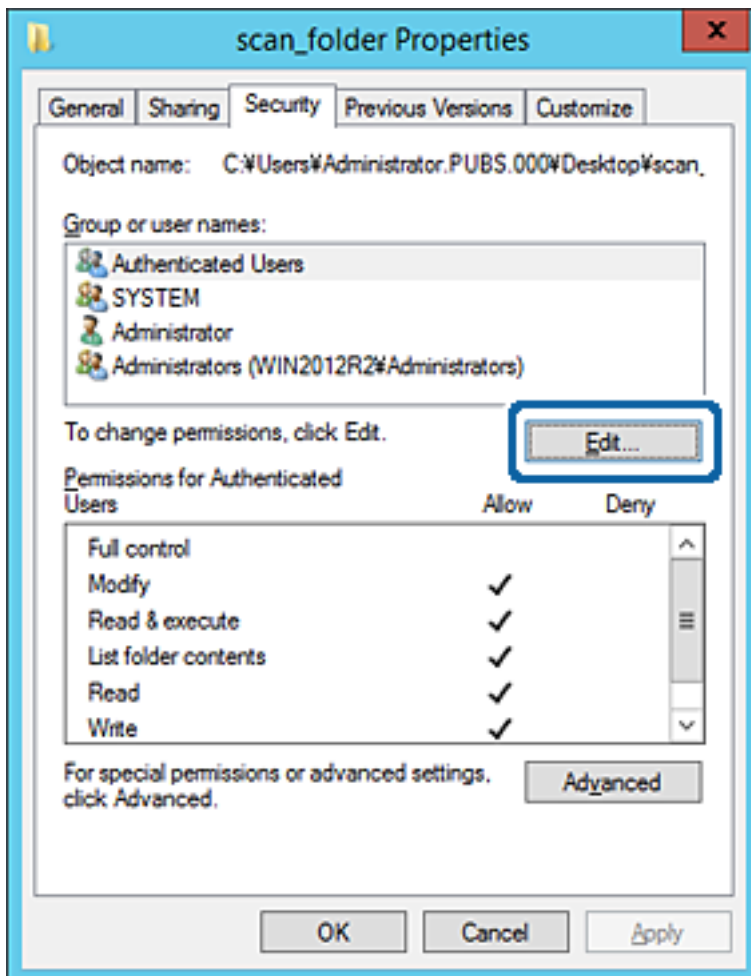

Настройки функций

4. Нажмите кнопку **Добавить** в разделе **Группа или пользователи**.

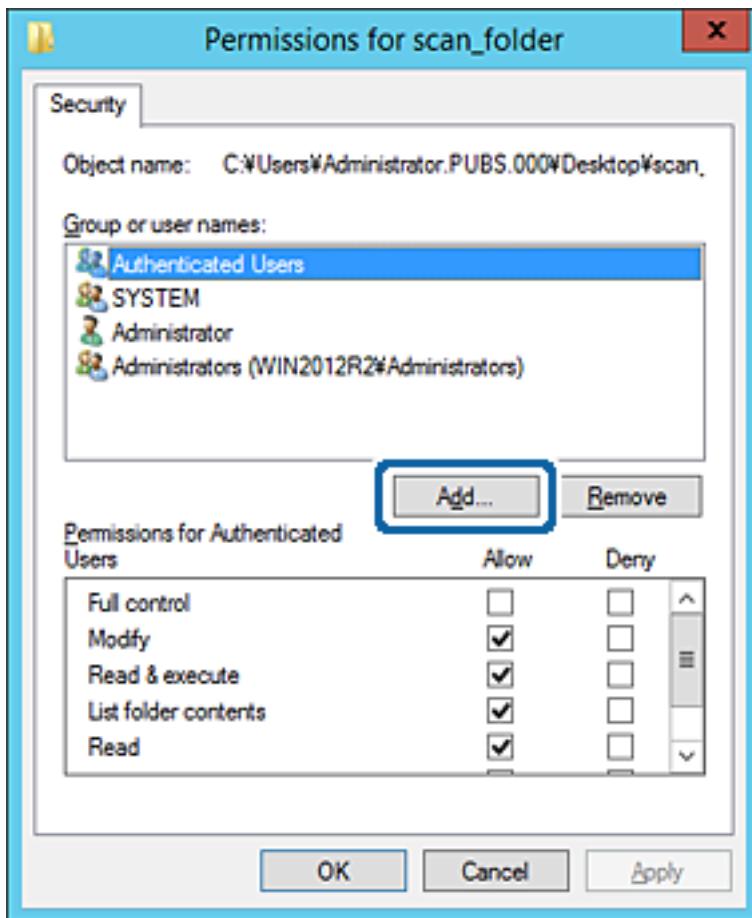

5. Введите имя группы или пользователя, которым необходимо предоставить доступ, и щелкните **Проверить имена**.

К имени добавляется подчеркивание.

Настройки функций

Примечание:

Если вам неизвестно полное имя группы или пользователя, введите часть имени и щелкните **Проверить имена**. Будет выведен список имен групп или пользователей, соответствующих указанной части имени, в котором можно выбрать полное имя.

Если указанной части имени соответствует только одно имя, в поле **Введите имена выбираемых объектов** появится полное имя с подчеркиванием.

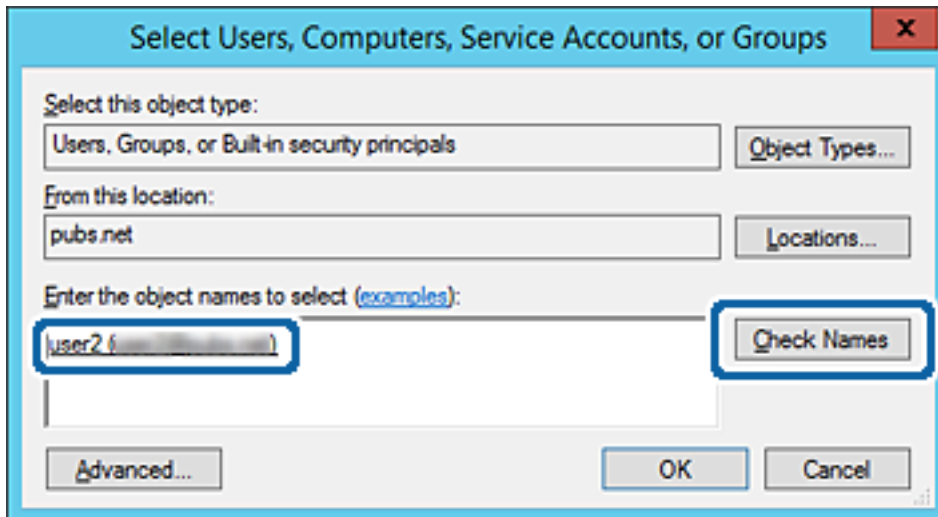

- Щелкните **ОК**.

Настройки функций

7. На экране «Разрешения» выберите имя пользователя, введенное в разделе **Группа или пользователи**, предоставьте доступ на **Изменение** и нажмите **ОК**.

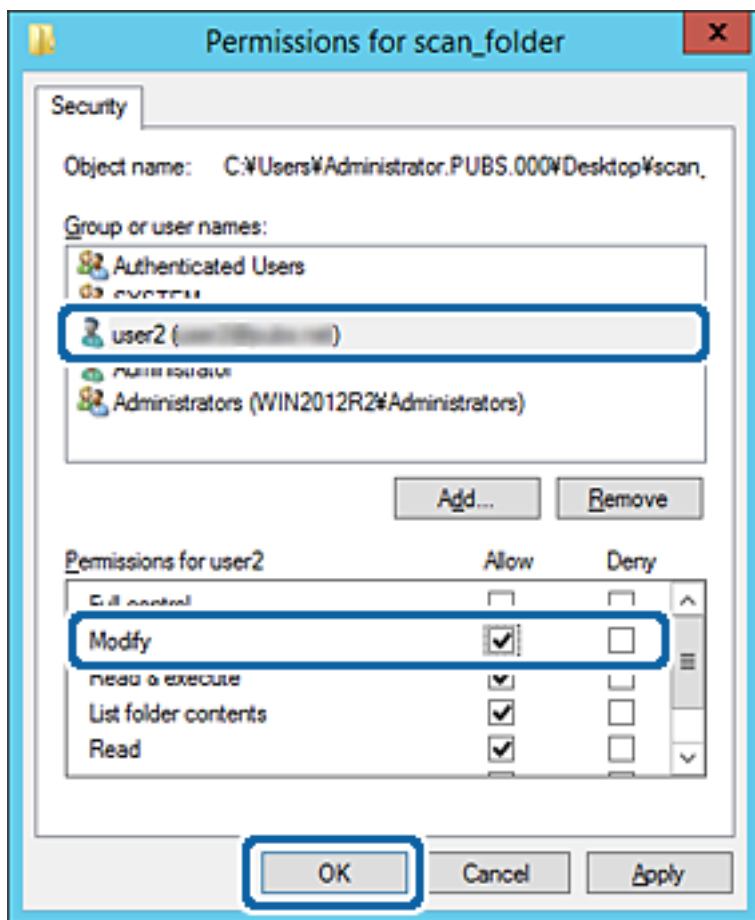

8. Нажмите **ОК** или **Закреть**, чтобы закрыть это окно.

Проверьте возможность чтения или записи файла в данной общей папке на компьютерах пользователей и групп, которым был открыт этот доступ.

Соответствующая информация

➔ [«Использование контактов» на стр. 65](#)

Использование общего сетевого доступа Microsoft

При включении этого режима предоставляются следующие возможности.

- Общий доступ к накопителю USB по сети, к которой подключен принтер.
- Переадресация результатов сканирования или прием факсов в общую папку на компьютере.

1. Войдите в Web Config и выберите вкладку **Сеть > Сеть MS**.
2. Выберите **Разрешить совместное использование сети Microsoft**.
3. Настройте каждый элемент.
4. Нажмите **Следующий**.

Настройки функций

5. Проверьте настройки, затем нажмите **ОК**.
6. В проводнике введите следующую строку и нажмите клавишу «Ввод».

Проверьте наличие сетевой папки и доступа к ней.

\\IP-адрес принтера

Пример: \\192.0.2.111

Соответствующая информация

➔ [«Доступ к приложению Web Config» на стр. 29](#)

Параметры настройки сети MS

Параметры	Описание
Разрешить совместное использование сети Microsoft	Выберите при включении общего доступа по сети MS.
Совместное использование файла	Выберите, необходимо ли включить общий доступ к файлам. Включите этот режим в следующих случаях. <ul style="list-style-type: none"> <input type="checkbox"/> Общий доступ к накопителю USB по сети, к которой подключен принтер. <input type="checkbox"/> Переадресация результатов сканирования или прием факсов в общую папку на компьютере.
Проверка подлинности пользователя	Выберите, необходимо ли выполнять аутентификацию пользователя при доступе к хранилищу USB в сети, к которой подключен принтер.
Имя пользователя	Установите имя пользователя для аутентификации. Введите от 1 до 127 символов в ASCII, кроме символов "\[] ; = , + * ? < > @ %". Учтите, что нельзя ввести только точку или сочетание точки «.» и пробела.
Пароль	Установите пароль для аутентификации. Введите от 1 до 64 символов в ASCII. Учтите, что нельзя установить в качестве пароля 10 звездочек «*».
Зашифрованная связь	Выберите, необходимо ли использовать шифрование связи. Его можно выбрать, если Включить выбрано в разделе Проверка подлинности пользователя .
Имя узла	Выводит имя узла сети MS, к которому подключен принтер. Для изменения этого параметра перейдите на вкладку Сеть > Основное и измените поле Имя устройства .
Имя рабочей группы	Введите имя рабочей группы сети MS. Введите от 0 до 15 символов в ASCII.
Атрибут доступа	Установите Атрибут доступа для общего доступа к файлам.
Общее имя (USB-хост)	Будет отображаться как общее имя при общем доступе к файлам.

Использование контактов

Функции для настройки получателя

Можно использовать список контактов принтера как параметры получателя для функций сканирования и отправки факсов. Также можно использовать информацию с сервера LDAP.

Примечание:

- Имеется возможность переключения между списком контактов принтера и сервера LDAP с помощью панели управления принтера.
- Для использования функций электронной почты нужно настроить почтовый сервер.

Соответствующая информация

- ➔ [«Настройка контактов» на стр. 65](#)
- ➔ [«Взаимодействие между сервером LDAP и пользователями» на стр. 70](#)
- ➔ [«Настройка почтового сервера» на стр. 40](#)

Настройка контактов

Список контактов может включать в себя следующие типы получателей:

- Факс:** Получатель факса.
- Эл. почта:** Получатель электронной почты
- Сетевая папка (SMB)/FTP:** Получатель отсканированных данных и данных переадресации факса

Сравнение настроек контактов

Существуют три инструмента для настройки списка контактов принтера: Web Config, Epson Device Admin и панель управления принтера. Различия между тремя инструментами перечислены в таблице ниже.

Функции	Web Config	Epson Device Admin	Панель управления принтера
Регистрация получателя	✓	✓	✓
Редактирование получателя	✓	✓	✓
Добавление группы	✓	✓	✓
Редактирование группы	✓	✓	✓
Удаление получателя или групп	✓	✓	✓
Удаление всех получателей	✓	✓	—
Импорт файла	✓	✓	—
Экспорт файла	✓	✓	—

Настройки функций

Функции	Web Config	Epson Device Admin	Панель управления принтера
Назначение получателей для частого использования	✓	✓	✓
Сортировка получателей, установленных для частого использования	—	—	✓

Примечание:

Получателей факсов также можно настроить с помощью FAX Utility.

Регистрация получателя в контактах с использованием Web Config

Примечание:

Также можно зарегистрировать контакты на панели управления принтера.

1. Откройте Web Config и выберите вкладку **Скан./Копир.** или **Факс > Контакты.**
2. Выберите номер для регистрации и нажмите **Изменить.**
3. Введите **Имя** и **Ключевое слово.**
4. Выберите тип получателя, используя параметр **Тип.**

Примечание:

После завершения регистрации изменить параметр **Тип** невозможно. Для изменения типа удалите получателя, а затем повторно его зарегистрируйте.

5. Введите значение для каждого элемента и затем нажмите **Применить.**

Соответствующая информация

- ➔ «Доступ к приложению Web Config» на стр. 29
- ➔ «Настройка параметров получателя» на стр. 67
- ➔ «Резервное копирование настроек» на стр. 105

Настройки функций

Настройка параметров получателя

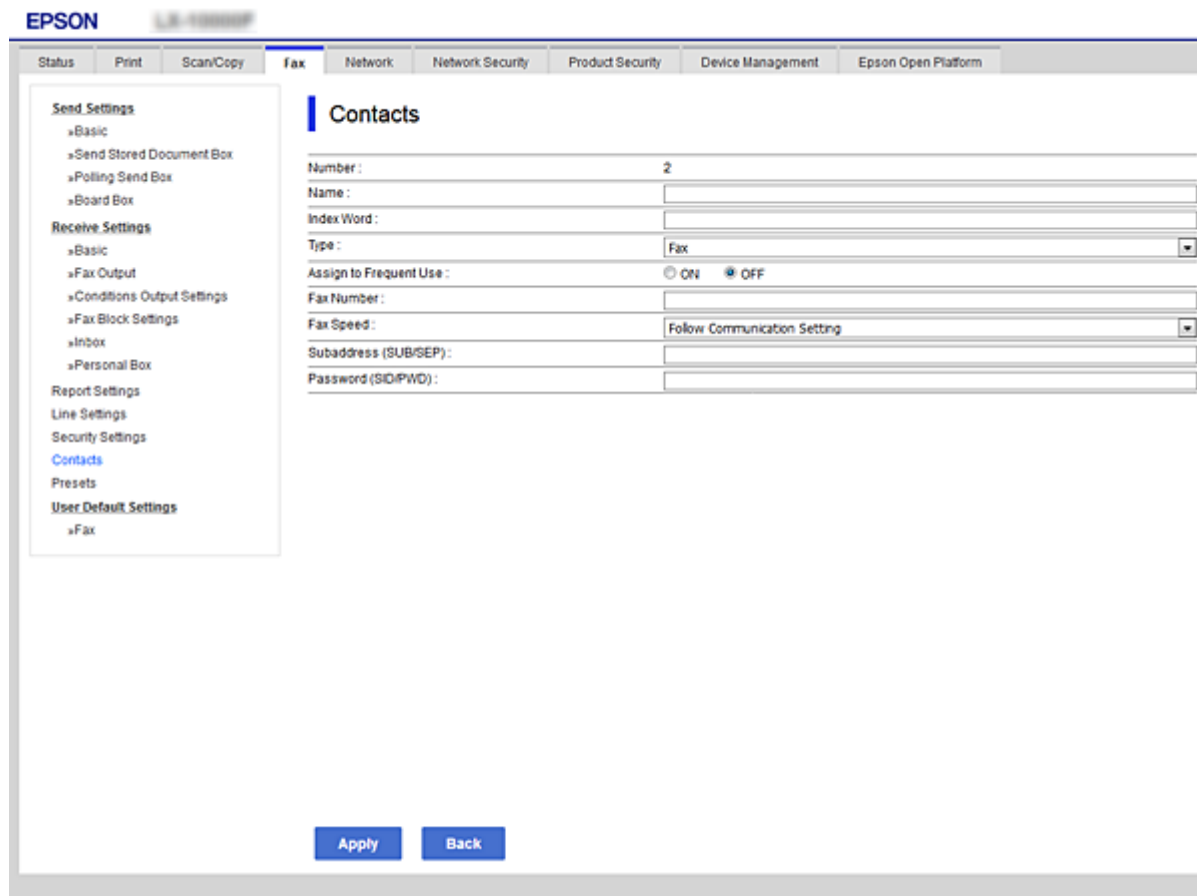

Параметры	Настройка и объяснения
Общие настройки	
Имя	Введите имя, которое отображается в списке контактов. Макс. длина имени: 30 символов, кодировка: Юникод (UTF-8). В противном случае оставьте это поле пустым.
Ключевое слово	Введите слова для поиска. Макс. длина: 30 символов, кодировка: Юникод (UTF-8). В противном случае оставьте это поле пустым.
Тип	Выберите тип адреса, который следует зарегистрировать.
Отнести к часто использ.	Выберите для определения зарегистрированного адреса в качестве часто используемого. При настройке в качестве часто используемого адреса он отображается в верхней части экрана факса и сканирования; можно также указать получателя без отображения контактов.
Факс	
Номер факса	Введите от 1 до 64 символов, включая цифры от 0 до 9, дефис (-), звездочку (*), решетку (#) и пробел.
Скор. перед. факса	Выберите скорость связи для получателя.

Настройки функций

Параметры	Настройка и объяснения
Субадрес(SUB/SEP)	Задайте подадрес, добавляемый при отправке факса. Введите не более двадцати символов, используя символы 0–9, *, # или пробелы. В противном случае оставьте это поле пустым.
Пароль (SID/PWD)	Задайте пароль для подадреса. Введите не более двадцати символов, используя символы 0–9, *, # или пробелы. В противном случае оставьте это поле пустым.
Эл. почта	
Адрес эл. почты	Введите от 1 до 255 символов, используя A–Z, a–z, 0–9 и !# \$ % & ' * + - . / = ? ^ _ { } ~ @.
Сетевая папка (SMB)	
Сохранить в	\\«Путь к папке» Введите местоположение, где располагается сетевая папка, длиной от 1 до 253 символов Юникода (UTF-8), не указывайте «\».
Имя пользователя	Введите имя пользователя для доступа к сетевой папке длиной не более 30 символов Юникода (UTF-8). Не используйте при этом управляющие символы (от 0x00 до 0x1f, 0x7F).
Пароль	Введите пароль для доступа к сетевой папке длиной не более 20 символов Юникода (UTF-8). Не используйте при этом управляющие символы (от 0x00 до 0x1f, 0x7F).
FTP	
Сохранить в	Введите имя сервера длиной от 1 до 253 символов в ASCII (от 0x20 до 0x7E), не вводите «ftp://».
Имя пользователя	Введите имя пользователя для доступа к FTP-серверу длиной не более 30 символов Юникода (UTF-8). Не используйте при этом управляющие символы (от 0x00 до 0x1f, 0x7F). Если сервер допускает анонимное подключение, введите имя пользователя, например Anonymous или FTP. В противном случае оставьте это поле пустым.
Пароль	Введите пароль для доступа к FTP-серверу длиной не более 20 символов Юникода (UTF-8). Не используйте при этом управляющие символы (от 0x00 до 0x1f, 0x7F). В противном случае оставьте это поле пустым.
Режим подключения	Выберите режим подключения из меню. Если брандмауэр установлен между принтером и FTP сервером, выберите Пассивный режим .
Номер порта	Введите номер порта FTP-сервера в диапазоне от 1 до 65535.

Соответствующая информация

➔ «Регистрация получателя в контактах с использованием Web Config» на стр. 66

Регистрация получателей в качестве группы

Если тип получателя установлен как **Факс** или **Эл. почта**, нескольких получателей можно зарегистрировать как группу.

1. Откройте Web Config и выберите вкладку **Скан./Копир.** или **Факс > Контакты**.

Настройки функций

2. Выберите номер, который необходимо зарегистрировать, затем нажмите **Изменить**.
3. Выберите группу из **Тип**.
4. Выберите **Выбрать** для **Контакт(ы)** для **Группы**.
Отображаются доступные получатели.
5. Выберите получателя, которого необходимо зарегистрировать в группе, затем нажмите **Выбрать**.

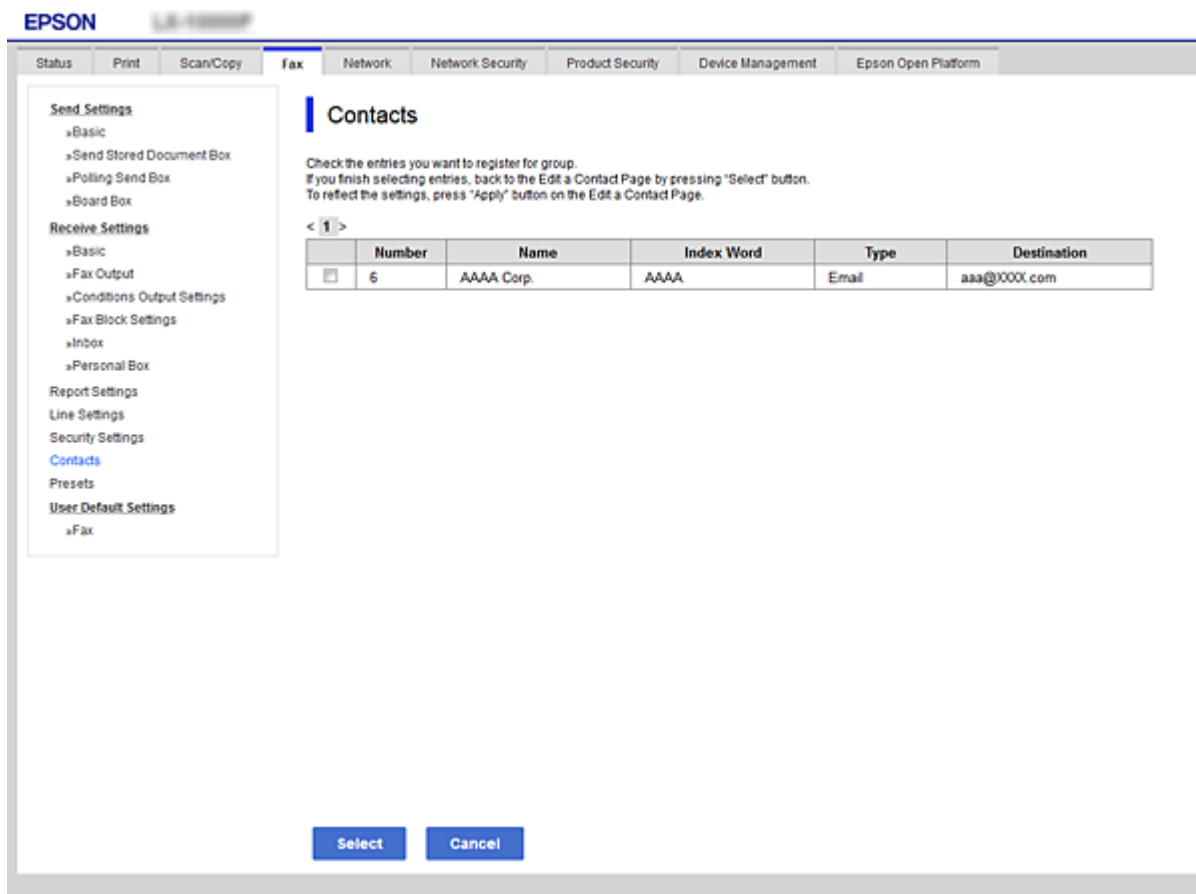

6. Введите **Имя** и **Ключевое слово**.
7. Выберите, следует ли назначать зарегистрированную группу в группу часто используемых получателей.

Примечание:

Получателей можно регистрировать в нескольких группах.

8. Нажмите **Применить**.

Соответствующая информация

- ➔ «Доступ к приложению Web Config» на стр. 29
- ➔ «Резервное копирование настроек» на стр. 105

Резервное копирование и импорт контактов

С помощью Web Config и других средств можно импортировать список контактов или сделать его резервную копию.

С помощью Web Config можно сделать резервную копию списка контактов, экспортировав параметры принтера, которые включают и контакты. Файл экспортируется как двоичный, поэтому его нельзя будет изменить.

При импорте такого файла параметров на принтер контакты переписываются.

При использовании Epson Device Admin с экрана свойств устройства могут быть экспортированы только контакты. Кроме того, если связанные с безопасностью элементы не экспортируются, можно изменить экспортированные контакты и импортировать их, поскольку их можно сохранить как файл SYLK или CSV.

Взаимодействие между сервером LDAP и пользователями

При взаимодействии с сервером LDAP можно использовать информацию об адресе, зарегистрированную на сервере LDAP, как параметры получателя электронной почты или факсов.

Соответствующая информация

➔ [«Настройка LDAP-сервера» на стр. 70](#)

Настройка LDAP-сервера

Для использования информации LDAP-сервера зарегистрируйте этот сервер на принтере.

1. Войдите в Web Config и выберите вкладку **Сеть > Сервер LDAP > Основные**.
2. Введите значение для каждого элемента.
3. Выберите **ОК**.

Отображаются выбранные параметры.

Соответствующая информация

➔ [«Доступ к приложению Web Config» на стр. 29](#)

➔ [«Элементы настройки LDAP сервера» на стр. 71](#)

Настройки функций

Элементы настройки LDAP сервера

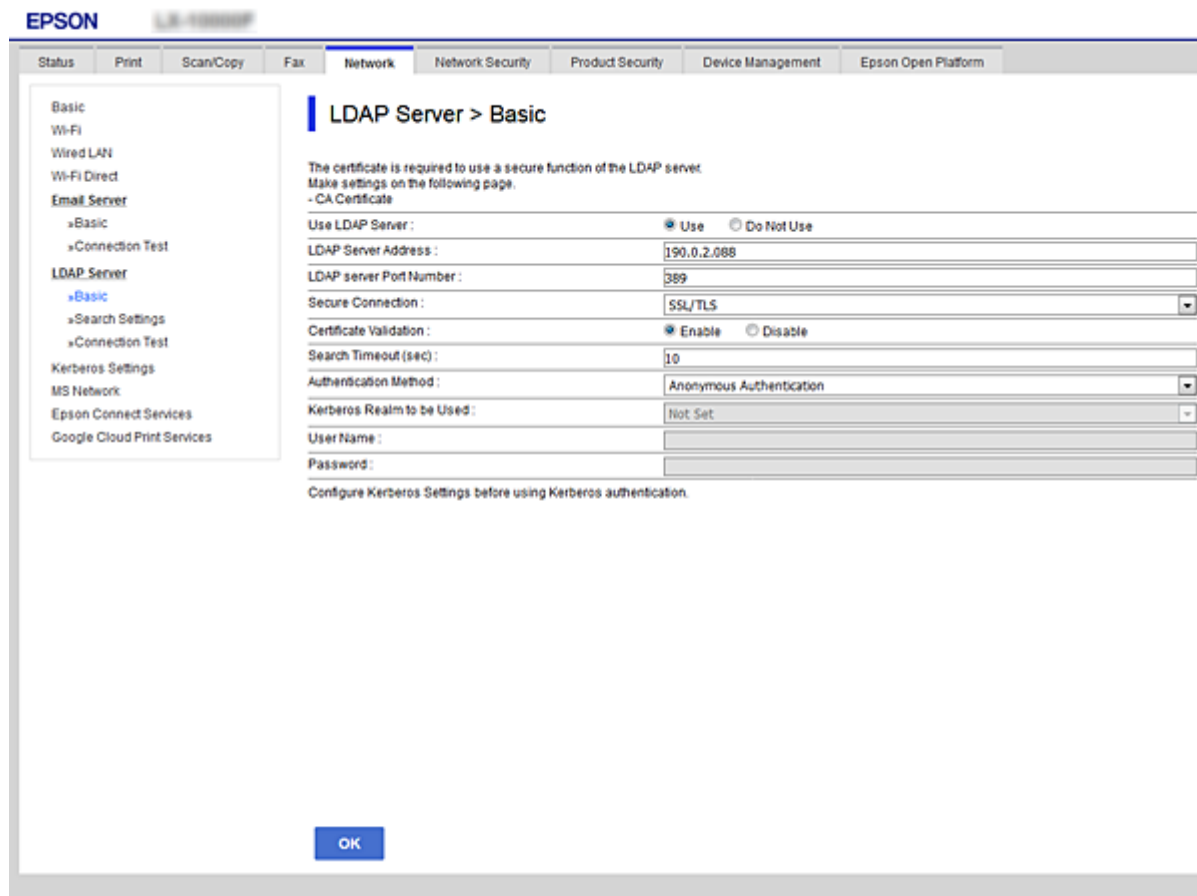

Параметры	Настройка и объяснения
Использование сервера LDAP	Выберите Использовать или Не использовать .
Адрес сервера LDAP	Введите адрес LDAP-сервера. Введите от 1 до 255 символов в формате IPv4, IPv6 или полного доменного имени (FQDN). Для формата FQDN можно использовать буквенно-цифровые символы в ASCII (от 0x20 до 0x7E) и «-», за исключением начала и конца адреса.
Номер порта сервера LDAP	Введите номер порта LDAP-сервера в диапазоне от 1 до 65535.
Безопасное подключение	Укажите метод аутентификации для доступа принтера к LDAP-серверу.
Проверка подлинности сертификатов	При включении подтверждается сертификат LDAP-сервера. Рекомендуется задать значение Включить . Для такой настройки на принтер должен быть импортирован Сертификат ЦС .
Таймаут поиска (с.)	Установите продолжительность времени для поиска до тайм-аута, от 5 до 300.

Настройки функций

Параметры	Настройка и объяснения
Метод аутентификации	<p>Выберите один из способов.</p> <p>Если вы выберете значение Аутентификация Kerberos, выберите Настройки Kerberos для настройки Kerberos.</p> <p>Для использования Аутентификация Kerberos требуется следующая среда.</p> <ul style="list-style-type: none"> <input type="checkbox"/> Принтер и DNS-сервер могут связываться друг с другом. <input type="checkbox"/> Время принтера, сервера KDC и сервера, необходимого для аутентификации (LDAP-сервера, SMTP-сервера, файлового сервера), синхронизируется. <input type="checkbox"/> Если сервер службы назначен через IP-адрес, полное доменное имя сервера службы регистрируется в зоне обратного просмотра DNS-сервера.
Область Kerberos для использования	<p>Если вы выберете Аутентификация Kerberos в качестве значения параметра Метод аутентификации, выберите область Kerberos, которую следует использовать.</p>
Имя пользователя	<p>Введите имя пользователя для LDAP-сервера, длина которого не должна превышать 128 символов Юникода (UTF-8). Нельзя использовать такие символы управления, как 0x00–0x1F и 0x7F. Если значение Анонимная аутентификация задано для параметра Метод аутентификации, этот параметр не используется. В противном случае оставьте это поле пустым.</p>
Пароль	<p>Введите пароль для проверки подлинности на LDAP-сервере. Длина пароля не должна превышать 128 символов Юникода (UTF-8). Нельзя использовать такие символы управления, как 0x00–0x1F и 0x7F. Если значение Анонимная аутентификация задано для параметра Метод аутентификации, этот параметр не используется. В противном случае оставьте это поле пустым.</p>

Соответствующая информация

➔ [«Настройка LDAP-сервера» на стр. 70](#)

➔ [«Настройки Kerberos» на стр. 72](#)

Настройки Kerberos

Если выбрано значение **Аутентификация Kerberos** параметра **Метод аутентификации** для **Сервер LDAP > Основные**, внесите следующие настройки Kerberos на вкладке **Сеть > Настройки Kerberos**. Можно зарегистрировать до 10 настроек Kerberos.

Параметры	Настройка и объяснения
Область (домен)	<p>Введите область проверки подлинности Kerberos длиной не более 255 символов ASCII (от 0x20 до 0x7E). В противном случае оставьте это поле пустым.</p>
Адрес KDC	<p>Введите адрес сервера аутентификации Kerberos. Введите не более 255 символов в формате IPv4, IPv6 или полного доменного имени. В противном случае оставьте это поле пустым.</p>
Номер порта (Kerberos)	<p>Введите номер порта сервера Kerberos в диапазоне от 1 до 65535.</p>

Настройки функций

Настройка параметров поиска LDAP-сервера

При установке параметров поиска можно использовать адрес электронной почты и номер факса, зарегистрированные для LDAP-сервера.

1. Войдите в Web Config и выберите вкладку **Сеть > Сервер LDAP > Параметры поиска**.
2. Введите значение для каждого элемента.
3. Нажмите **ОК** для отображения результата настройки.
Отображаются выбранные параметры.

Соответствующая информация

- ➔ «Доступ к приложению Web Config» на стр. 29
- ➔ «Элементы настройки поиска данных LDAP-сервера» на стр. 73

Элементы настройки поиска данных LDAP-сервера

The screenshot shows the Epson Web Config interface. At the top, there is a navigation bar with tabs: Status, Print, Scan/Copy, Fax, Network (selected), Network Security, Product Security, Device Management, and Epson Open Platform. On the left side, there is a sidebar menu with the following items: Basic, Wi-Fi, Wired LAN, Wi-Fi Direct, Email Server (with sub-items: Basic, Connection Test), LDAP Server (with sub-items: Basic, Search Settings (highlighted in blue), Connection Test), Kerberos Settings, MS Network, Epson Connect Services, and Google Cloud Print Services. The main content area is titled "LDAP Server > Search Settings" and contains the following fields:

Search Base (Distinguished Name):	<input type="text"/>
Number of search entries:	<input type="text" value="50"/>
User name Attribute:	<input type="text"/>
User name Display Attribute:	<input type="text"/>
Fax Number Attribute:	<input type="text"/>
Email Address Attribute:	<input type="text"/>
Arbitrary Attribute 1:	<input type="text"/>
Arbitrary Attribute 2:	<input type="text"/>
Arbitrary Attribute 3:	<input type="text"/>
Arbitrary Attribute 4:	<input type="text"/>

At the bottom center of the page, there is a blue button labeled "OK".

Настройки функций

Параметры	Параметры и объяснения
Поиск в базе (Уникальное имя)	Для поиска произвольного домена задайте доменное имя LDAP-сервера. Введите от 0 до 128 символов в Юникоде (UTF-8). Если не требуется поиск произвольного атрибута, оставьте это поле пустым. Пример для каталога локального сервера: dc=server,dc=local
Число элементов поиска	Укажите количество записей для поиска от 5 до 500. Указанное количество записей для поиска сохраняется и отображается временно. Даже если количество записей поиска превышает заданное число и появляется сообщение об ошибке, то поиск можно завершить.
Атрибут имени пользователя	Укажите имя атрибута для отображения при поиске имен пользователей. Введите от 1 до 255 символов в Юникоде (UTF-8). Первым символом должен быть a—z или A—Z. Пример: cn, uid
Атрибут просмотра имени пользователя	Укажите имя атрибута для отображения в качестве имени пользователя. Введите от 0 до 255 символов в Юникоде (UTF-8). Первым символом должен быть a—z или A—Z. Пример: cn, sn
Атрибут номера факса	Укажите имя атрибута для отображения при поиске номера факса. Введите комбинацию от 1 до 255 символов, используя A—Z, a—z, 0—9, и -. Первым символом должен быть a—z или A—Z. Пример: номер факса
Атрибут адреса электронной почты	Укажите имя атрибута для отображения при поиске адреса электронной почты. Введите комбинацию от 1 до 255 символов, используя A—Z, a—z, 0—9, и -. Первым символом должен быть a—z или A—Z. Пример: почта
Произвольный атрибут 1 - Произвольный атрибут 4	Можно указать другие произвольные атрибуты для поиска. Введите от 0 до 255 символов в Юникоде (UTF-8). Первым символом должен быть a—z или A—Z. Если не требуется поиск произвольных атрибутов, оставьте это поле пустым. Пример: o, ou

Соответствующая информация

➔ [«Настройка параметров поиска LDAP-сервера» на стр. 73](#)

Проверка соединения с LDAP-сервером

Проверка подключения к LDAP-серверу с использованием параметров, установленных в меню **Сервер LDAP > Параметры поиска**.

1. Войдите в Web Config и выберите вкладку **Сеть > Сервер LDAP > Проверка подключения**.
2. Выберите **Пуск**.

Проверка соединения началась. После завершения проверки отобразится отчет о проверке.

Соответствующая информация

➔ [«Доступ к приложению Web Config» на стр. 29](#)

Настройки функций

➔ «Пояснения сообщений, отображаемых при проверке соединения с LDAP-сервером» на стр. 75

Пояснения сообщений, отображаемых при проверке соединения с LDAP-сервером

Сообщения	Объяснения
Проверка подключения прошла успешно.	Это сообщение отображается, когда соединение с сервером установлено.
Сбой проверки подключения. Проверьте настройки.	Это сообщение отображается по следующим причинам: <ul style="list-style-type: none"> <input type="checkbox"/> Адрес или номер порта LDAP-сервера неверен. <input type="checkbox"/> Истекло время ожидания. <input type="checkbox"/> Значение Не использовать задано для параметра Использование сервера LDAP. <input type="checkbox"/> Если значение Аутентификация Kerberos задано для параметра Метод аутентификации, такие параметры, как Область (домен), Адрес KDC и Номер порта (Kerberos), неверны.
Сбой проверки подключения. Проверьте дата и время на устройстве или сервере.	Это сообщение отображается, когда не удастся установить соединение, потому что параметры времени для принтера и LDAP-сервера не совпадают.
Ошибка аутентификации. Проверьте настройки.	Это сообщение отображается по следующим причинам: <ul style="list-style-type: none"> <input type="checkbox"/> Параметры Имя пользователя и Пароль неверны. <input type="checkbox"/> Если значение Аутентификация Kerberos задано для параметра Метод аутентификации, дату и время настроить невозможно.
До завершения обработки обратиться к принтеру не удастся.	Это сообщение отображается, если принтер занят.

Соответствующая информация

➔ «Проверка соединения с LDAP-сервером» на стр. 74

Использование функций сканирования

Вы можете использовать функции сканирования с компьютера или с панели управления принтера.

Сканирование с компьютера

Установите программное обеспечение и проверьте, включена ли служба сетевого сканирования для сканирования с компьютера по сети.

Соответствующая информация

➔ «Устанавливаемое программное обеспечение» на стр. 76

➔ «Подтверждение включения режима сканирования по сети» на стр. 76

Настройки функций

Устанавливаемое программное обеспечение

Epson Scan 2

Это драйвер сканера. Если необходимо использовать устройство с компьютера, установите драйвер на каждом клиентском компьютере. Если установлено Document Capture Pro/Document Capture, можно выполнить операции, назначенные кнопкам на устройстве.

Если используется EpsonNet SetupManager, драйвер принтера также распространяется в виде пакета.

Document Capture Pro (Windows)/Document Capture (Mac OS)

Устанавливается на клиентском компьютере. Задания, зарегистрированные на сетевом компьютере, где установлено Document Capture Pro/Document Capture, могут быть вызваны и запущены с панели управления устройства.

Можно выполнять сканирование по сети с компьютера. Для сканирования требуется Epson Scan 2.

Соответствующая информация

➔ [«EpsonNet SetupManager» на стр. 132](#)

Подтверждение включения режима сканирования по сети

Вы можете включить службу сканирования сети при сканировании с клиентского компьютера по сети. Значение по умолчанию включено.

1. Войдите в Web Config и выберите вкладку **Скан./Копир.** > **Сканирование сети.**
2. Убедитесь, что выбран пункт **Включить сканирование для EPSON Scan.**
Если он выбран, эта задача выполнена. Закройте Web Config.
Если пункт не выбран, выберите его и перейдите к следующему шагу.
3. Нажмите **Следующий.**
4. Нажмите **ОК.**
Сеть подключается повторно, после чего включаются настройки.

Соответствующая информация

➔ [«Доступ к приложению Web Config» на стр. 29](#)

Сканирование с использованием панели управления

Функция сканирования в папку и функция сканирования на эл. почту с панели управления принтера, а также передача результатов сканирования на почту, в папки и т. д. выполняются путем запуска задания с компьютера.

Соответствующая информация

➔ [«Настройка серверов и папок» на стр. 77](#)

Настройки функций

Настройка серверов и папок

Название	Настройки	Местоположение	Требование
Сканирование в сетевую папку (SMB)	Создание и настройка общего доступа к папке сохранения	Компьютер, имеющий папку для сохранения	Учетная запись пользователя, являющегося администратором на компьютере, где создаются папки для сохранения.
	Сканирование в сетевую папку (SMB)	Контакты на устройстве	Имя пользователя и пароль для входа на компьютер, где размещена папка для сохранения, а также привилегия для обновления папки для сохранения.
Сканирование в сетевую папку (FTP)	Настройка для входа на FTP-сервер	Контакты на устройстве	Информация для входа на FTP-сервер и привилегия на обновление папки для сохранения.
Сканирование в эл. почту	Настройка сервера электронной почты	Устройство	Сведения о настройке сервера эл. почты
Сканирование в облако	Регистрация принтера в Epson Connect	Устройство	Среда интернет-подключения
	Регистрация контактов в Epson Connect	Служба Epson Connect	Регистрация пользователя и принтера в службе Epson Connect
Сканирование в Document Capture Pro (при использовании Document Capture Pro Server/Document Capture Pro)	Настройка сервера для Document Capture Pro	Устройство	IP-адрес, имя хоста или полное доменное имя для компьютера, на котором установлен Document Capture Pro Server/Document Capture Pro

Соответствующая информация

- ➔ [«Настройка почтового сервера» на стр. 40](#)
- ➔ [«Использование Document Capture Pro Server/Document Capture Pro» на стр. 77](#)

Использование Document Capture Pro Server/Document Capture Pro

С помощью Document Capture Pro Server/Document Capture Pro (режим сервера) вы можете управлять методом сортировки, форматом сохранения и назначением переадресации результатов сканирования с панели управления принтера. Вы можете вызывать и выполнять ранее зарегистрированное задание на сервере с панели управления принтера.

Настройки функций

Установите это программное обеспечение на сервере.

Дополнительные сведения о Document Capture Pro Server можно получить в местном офисе Epson.

Соответствующая информация

➔ [«Настройка режима сервера» на стр. 78](#)

Настройка режима сервера

Чтобы использовать Document Capture Pro Server, выполните следующую настройку.

1. Войдите в Web Config и выберите вкладку **Скан./Копир.** > **Document Capture Pro.**
2. Выберите значение **Режим сервера** для параметра **Режим.**
3. Введите адрес сервера, где установлен Document Capture Pro Server, используя это значение в качестве **Адрес сервера.**

Введите от 2 до 255 символов в любом из форматов: IPv4, IPv6, имя хоста или полное доменное имя. Для формата полного доменного имени можно использовать буквенно-цифровые символы в ASCII (от 0x20 до 0x7E) и «-», за исключением начала и конца адреса.

4. Нажмите **ОК.**

Сеть подключается повторно, после чего включаются настройки.

Соответствующая информация

➔ [«Доступ к приложению Web Config» на стр. 29](#)

Внесение системных настроек

Настройка панели управления

Выполните настройку панели управления принтера. Настройку можно выполнить следующим образом.

1. Войдите в Web Config и выберите вкладку **Управление устройствами** > **Панель управления.**
2. При необходимости настройте следующие элементы.

Язык

Выберите отображаемый язык на панели управления.

Блокировка панели

При выборе значения **Вкл.** нельзя выбрать элементы, для которых требуются права администратора. Для их выбора войдите в систему с правами администратора. Если пароль администратора не задан, блокировка панели отключена.

Настройки функций

Таймаут операции

Если выбрать **Вкл.** при входе в качестве пользователя или администратора управления доступом, выполняется автоматический выход из системы и переход на начальный экран при отсутствии активности в течение определенного периода времени.

Можно задать значение от 10 секунд до 240 минут с шагом в одну секунду.

Примечание:

Также можно настроить эти параметры на панели управления принтера.

Язык: **Настр.** > **Общие параметры** > **Основ. настройки** > **Язык/Language**

Блокировка панели: **Настр.** > **Общие параметры** > **Администр. системы** > **Настр. безопасности** > **Настройки администратора** > **Функция блокировки**

Вр. ож. оп.: **Настр.** > **Общие параметры** > **Основ. настройки** > **Вр. ож. оп.** (можно указать «Вкл.» или «Выкл.»)

3. Нажмите **ОК**.

Соответствующая информация

➔ «Доступ к приложению Web Config» на стр. 29

Настройки энергосбережения во время бездействия

Можно настроить время перехода в режим энергосбережения или выключения питания при отсутствии действий с панелью управления принтера в течение определенного времени. Задайте время в зависимости от среды использования.

1. Войдите в Web Config и выберите вкладку **Управление устройствами** > **Энергосбережение**.

2. Введите время для **Таймер автовыключения**, чтобы переключиться в режим энергосбережения на период бездействия.

Можно настроить значение вплоть до 240 минут с шагом в одну минуту.

Примечание:

Также можно настроить эти параметры на панели управления принтера.

Настр. > **Общие параметры** > **Основ. настройки** > **Таймер откл.**

3. Выберите время отключения для **Таймер выключения**. Если необходимо использовать функцию факса, задайте значение **Нет**.

Примечание:

Также можно настроить эти параметры на панели управления принтера.

Настр. > **Общие параметры** > **Основ. настройки** > **Таймер выключения**

4. Нажмите **ОК**.

Соответствующая информация

➔ «Доступ к приложению Web Config» на стр. 29

Настройки функций

Настройка звука

Настройте параметры звуков, которые будут раздаваться при работе на панели управления, печати, пересылке факсов и т. п.

Примечание:

Также можно настроить эти параметры на панели управления принтера.

Настр. > Общие параметры > Основ. настройки > Звук

1. Войдите в Web Config и выберите вкладку **Управление устройствами > Звук**.
2. При необходимости настройте следующие элементы.
 - Обычный режим
Настройте звук для работы принтера в **Обычный режим**.
 - Тихий режим
Настройте звук для работы принтера в **Тихий режим**.
Включается при включении одного из следующих элементов.
 - Панель управления принтера:
Настр. > Общие параметры > Настройки принтера > Тихий режим
Настр. > Общие параметры > Настройки факса > Настройки приема > Настройки печати > Тихий режим
 - Web Config:
вкладка **Факс > Настройки приема > Вывод факсов > Тихий режим**
3. Нажмите **ОК**.

Соответствующая информация

➔ [«Доступ к приложению Web Config» на стр. 29](#)

Синхронизация даты и времени с помощью сервера времени

При синхронизации с сервером времени (сервером NTP) можно синхронизировать время принтера и компьютера в сети. Сервер времени может размещаться как в самой организации, так и в Интернете.

При использовании сертификата ЦС или проверки подлинности Kerberos неполадки из-за разницы системных часов можно предотвратить путем синхронизации с сервером времени.

1. Войдите в Web Config и выберите вкладку **Управление устройствами > Дата и время > Сервер времени**.
2. Выберите значение **Использовать** для параметра **Использование сервера времени**.
3. Введите адрес сервера времени в качестве значения параметра **Адрес сервера времени**.
Используйте формат IPv4, IPv6 или полного доменного имени. Введите не более 252 символов. В противном случае оставьте это поле пустым.
4. Введите **Интервал обновления (мин.)**.
Можно настроить значение вплоть до 10 800 минут с шагом в одну минуту.

Настройки функций

5. Нажмите **ОК**.

Примечание:

Вы можете проверить состояние подключения к серверу времени в разделе *Состояние сервера времени*.

Соответствующая информация

➔ [«Доступ к приложению Web Config» на стр. 29](#)

Настройка значения по умолчанию для сканирования и копирования (пользовательские значения по умолчанию)

Можно задать для этих функций значение по умолчанию.

Можно настроить следующие функции.

- Сканирование в сетевую папку/FTP
- Сканирование в электронную почту
- Сканиров. на зап. устр.
- Сканирование в облако
- Копир.
- Факс

1. Откройте Web Config и выберите функции, для которых следует настроить значение по умолчанию, на вкладке **Скан./Копир.** > **Польз. наст. по умол..**

Для настройки значений по умолчанию для факса выберите вкладку **Факс** > **Польз. наст. по умол..**

2. Настройте каждый элемент.

3. Нажмите **ОК**.

Если сочетание значений неверное, оно автоматически исправляется, после чего устанавливается допустимое значение.

Соответствующая информация

➔ [«Доступ к приложению Web Config» на стр. 29](#)

Настройка AirPrint

Установите этот режим при использовании печати и сканирования AirPrint.

Войдите в Web Config и выберите вкладку **Сеть** > **Настройка AirPrint**.

Параметры	Описание
Службное имя Bonjour	Введите имя службы Bonjour длиной от 1 до 41 символов в ASCII (от 0x20 до 0x7E).
Местоположение Bonjour	Введите информацию о местоположении, например описание места, где установлен принтер, длиной не более 127 байт в кодировке Unicode (UTF-8).

Настройки функций

Параметры	Описание
Геопозиц-е Широта и долгота (WGS84)	Введите информацию о местоположении принтера. Этот пункт необязательный. Введите значения, используя данные WGS-84, в которых широта и долгота отделяются запятой. Для широты можно ввести значение от -90 до +90, а для долготы — от -180 до +180. Можно ввести значение с шестью десятичными разрядами, также можно опустить знак «+».
Приоритетный протокол	Выберите в качестве протокола высшего приоритета IPP или Port9100.
Wide-Area Bonjour	Укажите, следует ли использовать Wide-Area Bonjour. При использовании такой функции принтер нужно зарегистрировать на DNS-сервере, чтобы можно было находить его в данном сегменте.
Вкл. AirPrint	IPP, Bonjour, AirPrint (служба сканирования) включены, а IPP устанавливается только с защищенным соединением.

Использование службы Epson Connect

С помощью службы Epson Connect, доступной в Интернете, можно печатать с вашего смартфона, планшета или ноутбука когда угодно и практически откуда угодно.

В Интернете доступны следующие функции.

Email Print	Удаленная печать Epson iPrint	Scan to Cloud	Remote Print Driver
✓	✓	✓	✓

Подробности см. на веб-сайте портала Epson Connect.

<https://www.epsonconnect.com/>

<http://www.epsonconnect.eu> (только Европа)

Использование Epson Open Platform

Информация об Epson Open Platform

Epson Open Platform — это платформа для использования принтеров Epson с использованием функций сервера аутентификации.

Совместно с сервером она позволяет получить журналы каждого устройства и пользователя, а также настроить ограничения для устройств и функций, используемых каждым пользователем или группой. Ее можно использовать вместе с Epson Print Admin (системой аутентификации Epson) или сторонней системой аутентификации.

Подключившись к устройству аутентификации, можно также выполнить аутентификацию пользователя с помощью ID-карты.

Настройки функций

Настройка Epson Open Platform

Активируйте Epson Open Platform, чтобы иметь возможность использовать это устройство из системы аутентификации.

1. Войдите в Web Config и выберите вкладку **Epson Open Platform > Ключ продукта**.
2. Введите значение для каждого элемента.
 - Серийный номер
Отобразится серийный номер устройства.
 - Версия Epson Open Platform
Выберите версию Epson Open Platform. Требуемая версия зависит от системы аутентификации.
 - Введите Ключ продукта
Введите ключ продукта, полученный на выделенном веб-сайте. Дополнительные сведения (например, о том, как получить ключ продукта) можно найти в руководстве по Epson Open Platform.
3. Нажмите **Следующий**.
Отображается запрос подтверждения.
4. Нажмите **ОК**.
Настройки принтера обновлены.

Настройка устройства аутентификации

Настроить устройство аутентификации, используемое системой аутентификации, можно на вкладке **Управление устройствами > Картридер**.

Дополнительные сведения можно найти в руководстве к системе аутентификации.

Настройки безопасности продукта

В этой главе рассматриваются настройки безопасности устройства.

Введение в функции безопасности продукта

В этом разделе описываются функции безопасности устройств Epson.

Название функции	Тип функции	Что определять	Что предотвращать
Настройка пароля администратора	Блокирует настройки системы, такие как настройка подключения к сети или USB, подробная настройка для получения/передачи факса, а также настройки пользователя по умолчанию.	Администратор задает пароль для устройства. Можно установить и изменить этот режим в Web Config и на панели управления принтера.	Можно предотвратить незаконное чтение и изменение информации, которая хранится на устройстве, например таких данных, как идентификаторы, пароли, сетевые настройки и контакты. Кроме того, можно снизить широкий спектр рисков безопасности, таких как утечка информации о сетевой среде или политике безопасности.
Настройка для управления доступом	Ограничивает функции, которые могут быть использованы на устройствах, такие как печать, сканирование, копирование и отправка факсов для каждого пользователя. Если вы выполните вход с использованием предварительно зарегистрированной учетной записи пользователя, вы можете использовать некоторые функции. Кроме того, после входа с панели управления выход будет выполнен автоматически при бездействии в течение определенного периода времени.	Зарегистрируйте любую учетную запись пользователя, затем выберите функцию, которую необходимо разрешить, например копирование или сканирование. Вы можете зарегистрировать до 10 учетных записей пользователей.	Риск утечки и незаконного просмотра данных может быть снижен посредством сведения к минимуму количества функций в соответствии с бизнес-контентом и ролью пользователя.

Настройки безопасности продукта

Название функции	Тип функции	Что определять	Что предотвращать
Настройка внешнего интерфейса	Позволяет контролировать интерфейс, например порт USB и порт NFC, подключенный к устройству.	Включает и выключает порт USB для подключения внешних устройств, таких как устройства памяти USB, NFC и подключение к компьютеру по USB.	<input type="checkbox"/> Управление портом USB: снижает возможность получения данных путем неавторизованного сканирования конфиденциальных документов. <input type="checkbox"/> NFC: предотвращает нелегальную печать с использованием NFC. <input type="checkbox"/> Подключение USB компьютера: предотвращает неавторизованное использование устройства, запрещая печать или сканирование без перехода по сети.

Соответствующая информация

- ➔ [«О программе Web Config» на стр. 28](#)
- ➔ [«EpsonNet Config» на стр. 131](#)
- ➔ [«Настройка пароля администратора» на стр. 85](#)
- ➔ [«Ограничение доступных функций» на стр. 94](#)
- ➔ [«Отключение внешнего интерфейса» на стр. 96](#)

Настройка пароля администратора

Установка пароля администратора может предотвратить изменение пользователями параметров управления системой. Задать и изменить пароль администратора можно с помощью Web Config, панели управления принтера или программного обеспечения (Epson Device Admin). При использовании программного обеспечения изучите документацию каждой программы.

Соответствующая информация

- ➔ [«Настройка пароля администратора на панели управления» на стр. 85](#)
- ➔ [«Настройка пароля администратора с помощью Web Config» на стр. 86](#)
- ➔ [«Epson Device Admin» на стр. 131](#)

Настройка пароля администратора на панели управления

Можно настроить пароль администратора на панели управления принтера.

1. Выберите **Настр.** на панели управления принтера.
2. Выберите **Общие параметры > Администр. системы > Настр. безопасности.**

Настройки безопасности продукта

3. Выберите **Настройки администратора**.
4. Выберите **Пароль администратора > Регистрация**.
5. Введите новый пароль.
6. Введите пароль еще раз.
7. Закройте экран подтверждения.

Отображается экран настроек администратора.

Примечание:

Можно изменить или удалить пароль администратора, выбрав **Изменить** или **Сброс** на экране **Пароль администратора** и введя пароль администратора.

Настройка пароля администратора с помощью Web Config

С помощью Web Config можно настроить пароль администратора.

1. Войдите в Web Config и выберите вкладку **Безопасность устройства > Изменить Пароль администратора**.
2. Введите пароль в поле **Новый пароль** и нажмите **Подтвердить новый пароль**. Если необходимо, введите имя пользователя.

При необходимости смены пароля введите текущий пароль.

The screenshot shows the Epson Web Config interface for an MF-C12780 device. The 'Product Security' tab is active. The 'Change Administrator Password' screen contains the following fields and instructions:

- Current password:** [Empty text box]
- User Name:** [Text box containing 'epson_admin', with a note: 'Enter between 0 and 20 characters.']}
- New Password:** [Text box with masked characters, with a note: 'Enter between 1 and 20 characters.']}
- Confirm New Password:** [Text box with masked characters]

A note at the bottom of the form reads: "Note: It is recommended to communicate via HTTPS for entering an administrator password." An "OK" button is located at the bottom center of the screen.

Настройки безопасности продукта

3. Выберите **ОК**.

Примечание:

- Чтобы установить или изменить заблокированные элементы меню, щелкните **Вход для администратора**, затем введите пароль администратора.
- Чтобы удалить пароль администратора, выберите вкладку **Безопасность устройства > Удалить Пароль администратора**, а затем введите пароль администратора.

Соответствующая информация

➔ [«Доступ к приложению Web Config» на стр. 29](#)

Управление работой с панелью

Если установлен пароль администратора и включена функция Функция блокировки, то можно заблокировать элементы, относящиеся к системным настройкам принтера, чтобы пользователи не могли изменить их.

Включение Функция блокировки

Включите Функция блокировки для принтера, на котором установлен пароль.

Предварительно нужно настроить пароль администратора.

Включение Функция блокировки на панели управления

1. Выберите **Настр.** на панели управления принтера.
2. Выберите **Общие параметры > Администр. системы > Настр. безопасности**.
3. Выберите **Настройки администратора**.
4. Выберите **Вкл.** в разделе **Функция блокировки**.
5. Выберите **Да** на экране подтверждения.
6. Выберите .

Убедитесь, что  отображается на главном экране.

Включение Функция блокировки в Web Config

1. Войдите в Web Config и нажмите **Вход для администратора**.
2. Введите имя пользователя и пароль и нажмите **ОК**.
3. Выберите вкладку **Управление устройствами > Панель управления**.
4. В **Блокировка панели** выберите **Вкл.**

Настройки безопасности продукта

5. Нажмите **ОК**.
6. Убедитесь, что  отображается на главном экране панели управления принтера.

Параметры Функция блокировки для меню Общие параметры

Это список параметров Функция блокировки в меню **Настр.** > **Общие параметры** на панели управления. Некоторые функции могут быть включены и выключены отдельно.

Меню Общие параметры		Блокировка панели
Основ. настройки		—
	Яркость дисп.	—
	Звук	—
	Таймер откл.	✓
	Таймер выключения	✓
	Настр. даты и времени	✓
	Язык/Language	✓*1
	Экран загрузки	✓
	Редактировать домашний	✓
	Фон экрана	✓
	Вр. ож. оп.	✓
	Экран по умолч.(Job/Status)	✓
Настройки принтера		—

Настройки безопасности продукта

Меню Общие параметры		Блокировка панели
	Настр. источн. бумаги	—
	Язык печати *4	✓
	Ун. настр. печати	✓
	Автоустр. ош.	✓
	Конфиг. печати PDL *4	✓
	Интерф. запом. устр.	✓
	Регул. толщины бумаги	✓*1
	Тихий режим	✓*1
	Время высыхания чернил	—
	Двунаправленн.	—
	Время ожид. интерф. USB *4	✓
Настройки сети		✓

Настройки безопасности продукта

Меню Общие параметры		Блокировка панели
	Настройка Wi-Fi	✓
	Настройка проводной ЛВС	✓
	Статус сети	✓
	Состоя. провод. ЛВС/Wi-Fi	✓*2
	Состояние Wi-Fi Direct	✓*2
	Статус серв. эл. поч.	✓*2
	таблицы состояния	✓*2
	Проверка подключения к сети	✓*3
	Расширенные	✓
	Имя устройства	✓
	TCP/IP	✓
	Прокси-сервер	✓
	Сервер эл. почты	✓
	Адрес IPv6	✓
	Общий сет. доступ MS	✓
	NFC	✓
	Скорость соедин. и дуплексная связь	✓
	Перенаправление HTTP на HTTPS	✓
	Отключить IPsec/ Фильтрация IP	✓
	Отключить IEEE802.1X	✓
	Настройки веб-службы	✓
	Служба Epson Connect	✓
	Служба облачной печати Google	✓
	Настройки факса	✓



Настройки безопасности продукта

Меню Общие параметры		Блокировка панели
	Быстродействующая кнопка	✓
	Настр. отправ. факсов	✓
	Настройки приема	✓
	Параметры отчета	✓
	Основ. настройки	✓
	Настр. безопасности	✓
	Проверить подкл. факса	✓
	Мастер настр. факса	✓
Настройки сканир.		✓
	Подтвердить Получателя	✓
	Document Capture Pro	✓
	Сервер эл. почты	✓
Администр. системы		✓
	Диспетчер Контакты	✓
	Регистрация/Удалить	✓
	Частые	✓
	Печать контактов	✓
	Параметры просмотра	✓
	Параметры поиска	✓
	Очист. внутр. память *4	✓
	Настр. безопасности	✓
	Ограничения	✓
	Контроль доступа	✓
	Настройки администратора	✓
	Пароль администратора	✓
	Функция блокировки	✓
	Восст. настр. по ум.	✓
	Обновление встроенного ПО	✓

✓ = блокируется.

— = не блокируется.

Настройки безопасности продукта

- *1 Можно включить или отключить блокировку в меню **Общие параметры > Администрир. системы > Настр. безопасности > Ограничения.**
- *2 Даже если элементы на верхнем уровне могут блокироваться паролем администратора, они по-прежнему будут доступны в меню **Настр. > Состояние принтера/Печать** с таким же названием.
- *3 Даже если элементы на верхнем уровне могут блокироваться паролем администратора, они по-прежнему будут доступны на главном экране >  |  > **Описание > При невозможности установить подключение к сети.**
- *4 Этот пункт отображается на принтере, поддерживающем PCL или PostScript.

Соответствующая информация

- ➔ [«Параметры меню для Администрир. системы» на стр. 151](#)
- ➔ [«Элементы, которые могут быть настроены по отдельности» на стр. 93](#)

Другие пункты Функция блокировки

Помимо меню Общие параметры, режим Функция блокировки применим также для указанных ниже пунктов.

- Предустан.
 - Добавить нов.
 - Удалить
 - Переименовать
 - Добавить или удалить с главного экрана
 - Изменение параметров пользователя
- Настр. > Параметры пользователя.**

Соответствующая информация

- ➔ [«Регистрация параметров в качестве предустановок» на стр. 104](#)
- ➔ [«Меню для Параметры пользователя» на стр. 155](#)

Установка параметров и отображения функций по отдельности

Некоторые элементы раздела Функция блокировки можно включать и отключать по отдельности.

При необходимости можно установить доступность функций, таких как регистрация или изменение контактов, отображение истории заданий и т. д., для каждого пользователя отдельно.

1. Выберите **Настр.** на панели управления принтера.
2. Выберите **Общие параметры > Администрир. системы > Настр. безопасности.**
3. Выберите **Ограничения.**
4. Выберите элемент, функции которого следует изменить, после чего выберите для него значение **Вкл.** или **Вык.**

Настройки безопасности продукта**Элементы, которые могут быть настроены по отдельности**

Администратор может разрешить отдельное отображение и изменение параметров для указанных ниже элементов.

- Открыть журнал задан.: **Job/Status > Журнал**
Управление отображением журнала заданий монитора состояния. Выберите **Вкл.**, чтобы разрешить отображение журнала заданий.
- Доступ к Регистрации/ Удалению Контакты: **Настр. > Диспетчер Контакты > Регистрация/Удалить**
Управление регистрацией и изменением контактов. Выберите **Вкл.** для регистрации и изменения контактов.
- Факс: доступ к недавним: **Факс > Получатель > Недавние**
Включение вывода списка получателей при отправке и получении факсов. Выберите **Вкл.** для отображения получателей.
- Факс: доступ к журналу передачи: **Факс > Меню > Журнал пересылки**
Управление отображением журнала операций с факсами. Выберите **Вкл.** для отображения истории журнала операций с факсами.
- Факс: доступ к отчету: **Факс > Меню > Отчет по факсам**
Управление печатью отчета факса. Выберите **Вкл.** для разрешения печати.
- Сканир. в сет. папку/FTP: доступ к печати истории сохранения: **Скан. > Сетевая папка/FTP > Меню > Печать истории сохранения**
Управление печатью истории сохранений функции сканирования в папку. Выберите **Вкл.** для разрешения печати.
- Сканирование в эл. почту: доступ к недавним: **Скан. > Эл. почта > Получатель > История**
Управление отображением истории сохранений функции сканирования на электронную почту. Выберите **Вкл.** для отображения журнала операций.
- Сканирование в эл. почту: доступ к отобр. истории отпр.: **Скан. > Эл. почта > Меню > Показывать историю отправленных**
Управление отображением журнала операций функции сканирования на электронную почту. Выберите **Вкл.** для отображения журнала отправки электронной почты.
- Сканирование в эл. почту: доступ к печ. истории отправки: **Скан. > Эл. почта > Меню > Печать истории отправки**
Управление печатью журнала операций функции сканирования на электронную почту. Выберите **Вкл.** для разрешения печати.
- Доступ к языку: **Настр. > Язык/Language**
Управление языком надписей на панели управления. Выберите **Вкл.** для изменения языка.
- Доступ: Регул. толщины бумаги: **Настр. > Общие параметры > Настройки принтера > Регул. толщины бумаги**
Управление изменением параметров функции Регул. толщины бумаги. Выберите **Вкл.**, чтобы изменить параметры.
- Доступ: Тихий режим: **Настр. > Общие параметры > Настройки принтера > Тихий режим**
Управление изменением параметров функции Тихий режим. Выберите **Вкл.**, чтобы изменить параметры.
- Защита персональных данных:
управление отображением информации о назначении для регистрации быстрого набора. Выберите **Вкл.** для отображения назначения как (***)

Соответствующая информация

➔ «Другие пункты Функция блокировки» на стр. 92

Ограничение доступных функций

Можно зарегистрировать учетные записи на принтере, связать их с функциями и управлять функциями, которые могут использовать пользователи.

При включении контроля доступа пользователи могут использовать такие функции, как копирование, отправка факса и т. д., путем ввода пароля на панели управления принтера и входа в систему принтера.

Недоступные функции будут выделены серым цветом, и выбрать их будет нельзя.

После регистрации данных аутентификации в драйвере принтера или сканера с данного компьютера можно печатать или сканировать. Сведения о параметрах драйвера см. в справке драйвера или руководстве к нему.

Настройка управления доступом

Для использования функции управления доступом создайте учетную запись пользователя и включите эту функцию на устройстве.

Создание учетной записи пользователя

Создание учетной записи пользователя для контроля доступа.

1. Войдите в Web Config и выберите вкладку **Безопасность устройства > Параметры контроля доступа > Пользовательские настройки**.
2. Нажмите **Добавить** для номера, который требуется зарегистрировать.

**Важно:**

При использовании принтера с системой аутентификации Epson или других компаний зарегистрируйте имя пользователя для настройки ограничения под номером от 2 до 10.

Программное обеспечение, такое как система аутентификации, использует номер 1, поэтому соответствующее имя пользователя не отображается на панели управления принтера.

3. Настройте каждый элемент.

 Имя пользователя

Введите имя, отображаемое в списке имен пользователей, длиной от 1 до 14 буквенно-цифровых символов.

 Пароль

Введите пароль от 0 до 20 символов в ASCII (от 0x20 до 0x7E). При инициализации пароля оставьте его пустым.

 Выберите кнопку-флажок для включения или отключения каждой из функций.

Выберите функцию, разрешенную для использования.

Настройки безопасности продукта

4. Нажмите **Применить**.

Через определенное время вернитесь к списку настроенных пользователей.

Убедитесь, что имя пользователя, зарегистрированное в **Имя пользователя**, отображается, а пункт **Добавить** изменился на **Изменить**.

Изменение учетной записи пользователя

Изменение учетной записи, зарегистрированной для контроля доступа.

1. Войдите в Web Config и выберите вкладку **Безопасность устройства > Параметры контроля доступа > Пользовательские настройки**.

2. Нажмите **Изменить** для номера, который требуется изменить.

3. Измените каждый элемент.

4. Нажмите **Применить**.

Через определенное время вернитесь к списку настроенных пользователей.

Удаление учетной записи пользователя

Удалите учетную запись, зарегистрированную для контроля доступа.

1. Войдите в Web Config и выберите вкладку **Безопасность устройства > Параметры контроля доступа > Пользовательские настройки**.

2. Нажмите **Изменить** для номера, который требуется удалить.

3. Нажмите **Удалить**.



Важно:

*При нажатии **Удалить** учетная запись пользователя будет удалена без запроса на подтверждение. Будьте внимательны при удалении учетной записи.*

Через определенное время вернитесь к списку настроенных пользователей.

Включение управления доступом

При включении управления доступом принтер смогут использовать только зарегистрированные пользователи.

1. Войдите в Web Config и выберите вкладку **Безопасность устройства > Параметры контроля доступа > Основные**.

2. Выберите **Включить управление доступом**.

При выборе **Разрешить выполнение печати и сканирования без сведений аутентификации** можно выполнять печать и сканирование с использованием драйверов, в которых не задана информация для аутентификации. Установите при необходимости контроля работы только на панели управления принтера и при разрешении печати и сканирования с компьютеров.

Настройки безопасности продукта

3. Нажмите **ОК**.

Через определенное время появится сообщение о завершении.

Убедитесь, что такие значки, как копирование и сканирование, на панели управления окрашены серым цветом.

Отключение внешнего интерфейса

Можно отключить интерфейс, используемый для подключения устройства к принтеру. Выполните настройку ограничений, чтобы разрешить печать и сканирование только по сети.

Примечание:

Можно также изменить настройки ограничений на панели управления принтера.

- Запом. устр.:* **Настр.** > **Общие параметры** > **Настройки принтера** > **Интерф. запом. устр.** > **Запоминающее устройство**
- NFC:** **Настр.** > **Общие параметры** > **Настройки сети** > **Расширенные** > **NFC**
- USB-подключение к PC:** **Настр.** > **Общие параметры** > **Настройки принтера** > **USB-подключение к PC**

1. Войдите в Web Config и выберите вкладку **Безопасность устройства** > **Внешний интерфейс**.

2. Выберите **Отключить** для функций, которые необходимо установить.

Выберите **Включить**, чтобы отключить управление.

Запом. устр.

Запрещает сохранение данных во внешней памяти через порт USB для подключения внешнего устройства.

NFC

Отключите интегрированный в панель управления интерфейс NFC.

USB-подключение к PC

Вы можете ограничить использование порта USB для подключения с компьютера. Если необходимо установить ограничение, выберите **Отключить**.

3. Нажмите **ОК**.

4. Убедитесь, что отключенный порт не может использоваться.

Запом. устр.

Убедитесь, что нет ответа на попытку подключения внешнего устройства, такого как память USB, к порту USB внешнего интерфейса.

NFC

Убедитесь, что при поднесении к принтеру устройства с поддержкой функции NFC, например смартфона, принтер не отвечает.

Настройки безопасности продукта

USB-подключение к PC

Если на компьютере был установлен драйвер

Подключите принтер к компьютеру с помощью кабеля USB и убедитесь, что принтер не печатает и не сканирует.

Если на компьютере не был установлен драйвер

Windows:

Откройте диспетчер устройств, затем подключите принтер к компьютеру с помощью кабеля USB и убедитесь, что содержимое диспетчера устройств не меняется.

MacOS:

Подключите принтер к компьютеру с помощью кабеля USB и убедитесь, что принтер отсутствует при добавлении принтера в меню **Принтеры и сканеры**.

Соответствующая информация

➔ [«Доступ к приложению Web Config» на стр. 29](#)

Настройки работы и управления

В этой главе объясняются элементы, связанные с ежедневной работой и управлением устройством.

Вход в систему принтера в качестве администратора

Если на принтере установлен пароль администратора, для работы с заблокированными элементами меню необходимо войти в систему принтера в качестве администратора.

Вход в систему принтера с помощью панели управления

1. Коснитесь .
2. Коснитесь **Администратор**.
3. Введите пароль администратора.
4. Коснитесь **ОК**.

При аутентификации на экране будет выведено , после чего вы сможете работать с заблокированными элементами меню.

Коснитесь  для выхода.

Примечание:

При выборе значения **Вкл.** для **Настр.** > **Общие параметры** > **Основ. настройки** > **Вр. ож. оп.** выход будет выполнен автоматически при бездействии панели управления в течение определенного периода времени.

Вход в систему принтера с помощью Web Config

При входе в Web Config с правами администратора можно работать с элементами, заблокированными в разделе Функция блокировки.

1. Введите IP-адрес принтера в адресную строку браузера, чтобы запустить Web Config.
2. Нажмите **Вход для администратора**.
3. Введите имя пользователя и пароль администратора в поля **Имя пользователя** и **Текущий пароль**.
4. Нажмите **ОК**.

При аутентификации на экране появятся заблокированные элементы и пункт **Выход для администратора**.

Щелкните **Выход для администратора** для выхода.

Примечание:

При выборе значения **Вкл.** для параметра **Управление устройствами > Панель управления > Таймаут операции выход** будет выполнен автоматически при бездействии панели управления в течение определенного периода времени.

Подтверждение информации принтера

Просмотр информации на панели управления

На панели управления можно просмотреть и распечатать следующую информацию.

- Число напечатанных страниц

Настр. > Счетчик копий

Можно напечатать общее число напечатанных страниц и число напечатанных цветных/монохромных страниц.

- Ресурсы

Настр. > Состояние подачи

Можно просмотреть информацию о картриджах и емкости для отработанных чернил.

- Листок состояния продукта

Настр. > Состояние принтера/Печать > Печ. лист сост.

Можно напечатать листок состояния, на котором содержится такая информация, как сведения о принтере и расходных материалах.

- Сведения о сети

Настр. > Общие параметры > Настройки сети > Статус сети

Настр. > Состояние принтера/Печать > Сеть

Можно просмотреть информацию, относящуюся к сети, такую как состояние сетевого подключения, параметры сервера электронной почты и т. д., и напечатать листок состояния сети.

- Отчет о сетевом подключении

Настр. > Общие параметры > Настройки сети > Проверка подключения к сети

Главный >  |  > **Описание > При невозможности установить подключение к сети**

Можно просмотреть состояние сетевого подключения принтера и напечатать отчет.

- Состояние сетевого подключения

Главный >  |  > **Маршрутизатор**

Можно просмотреть состояние подключения для проводной/беспроводной локальной сети.

Просмотр информации в Web Config

Можно просмотреть следующие сведения о работе принтера в разделе **Состояние** средства Web Config.

- Состояние устройства

Просмотрите данные: язык, статус, облачную службу, номер продукта, MAC-адрес и т. д.

Настройки работы и управления

- Статус сети
Проверьте сведения о состоянии сетевого подключения, IP-адресе, DNS-сервере и т. д.
- Техническое обслуживание
Просмотрите первый день печати, счетчик замены чернил, количество напечатанных страниц, количество напечатанных страниц по каждому языку, счетчик сканирования и т. д.
- Статус оборудования
Проверка состояния всех сетей Wi-Fi и NFC.
- История заданий
Проверка журнала заданий для задания печати, задания получения и задания передачи.
- Панель "Снимок"
Отображение снимка экрана для панели управления устройства.

Получение уведомлений по электронной почте, когда происходят события

Информация об оповещениях по электронной почте

Это функция уведомления, которая при возникновении таких событий, как остановка печати и ошибка принтера, отправляет сообщение электронной почты на указанный адрес.

Можно зарегистрировать до пяти адресов и настроить параметры уведомлений для каждого из них.

Чтобы использовать эту функцию, перед настройкой уведомлений необходимо настроить сервер электронной почты.

Соответствующая информация

➔ [«Настройка почтового сервера» на стр. 40](#)

Настройка оповещений по электронной почте

Настройте оповещения по электронной почте с помощью Web Config.

1. Войдите в Web Config и выберите вкладку **Управление устройствами > Уведомление по электронной почте**.
2. Установите тему уведомлений электронной почты.
Выберите содержимое, отображаемое в теме, при помощи следующих двух раскрывающихся меню.
 - Выбранное содержимое отображается рядом с полем **Тема**.
 - Слева и справа нельзя установить одинаковое содержимое.
 - Если число символов в поле **Расположение** превышает 32 байта, символы, выходящие за границу 32 байтов, отбрасываются.

Настройки работы и управления

- Введите адрес электронной почты для отправки уведомлений.

Используйте символы A-Z a-z 0-9 !# \$ % & ' * + - . / = ? ^ _ { | } ~ @; длина может составлять от 1 до 255 символов.

- Выберите язык оповещений.

- Установите флажок для событий, о которых необходимо получать уведомления.

Номер **Настройки уведомлений** связан с номером назначения **Параметры адреса электронной почты**.

Пример:

Если уведомление должно быть отправлено на адрес электронной почты, установленный для числа 1 в **Параметры адреса электронной почты**, когда в принтере заканчивается бумага, то установите флажок в столбце **1** в строке **Нет бумаги**.

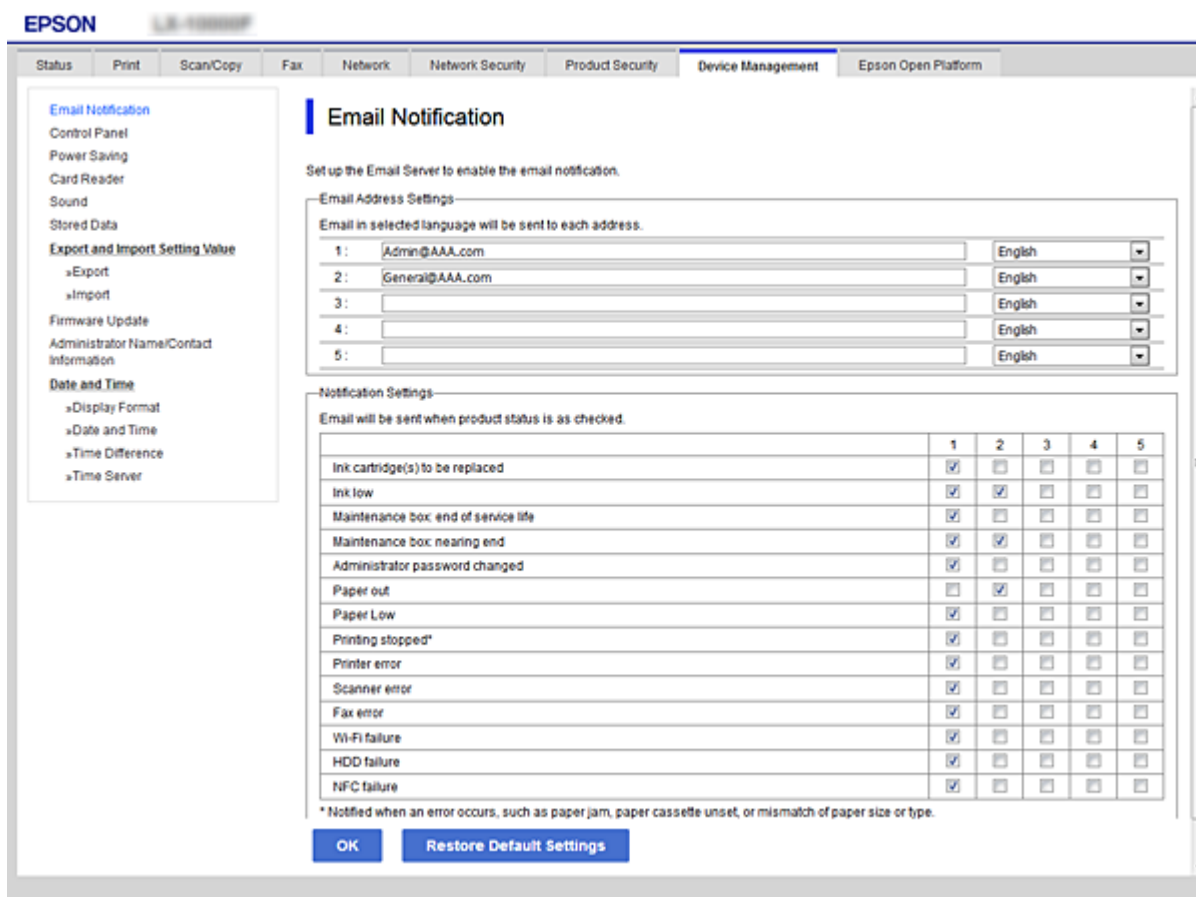

- Нажмите **ОК**.

Подтвердите отправку уведомления по электронной почте в случае каких-либо событий.

Пример: печать при указании Источник бумаги, если бумага не установлена.

Соответствующая информация

- ➔ «Доступ к приложению Web Config» на стр. 29
- ➔ «Настройка почтового сервера» на стр. 40

Настройки работы и управления

Параметры уведомлений по электронной почте

Параметры	Настройка и объяснения
Требуется замена блока подачи чернил.	Уведомление о том, что чернила закончились.
Мало чернил	Уведомление о том, что чернила скоро закончатся.
Емкость для отработанных чернил: истек срок службы	Уведомление о том, что емкость для отработанных чернил заполнилась.
Емкость для отработанных чернил: истекает срок службы	Уведомление о том, что емкость для отработанных чернил скоро заполнится.
Пароль администратора изменен	Уведомление об изменении пароля администратора.
Нет бумаги	Уведомление об ошибке отсутствия бумаги для указанного источника бумаги.
Печать прервана*	Уведомление об остановке печати из-за замятия бумаги или об отсутствии кассеты с бумагой.
Ошибка принтера	Уведомление об ошибке принтера.
Ошибка сканера	Уведомление об ошибке сканера.
Ошибка факса	Уведомление об ошибке факса.
Ошибка Wi-Fi	Уведомление об ошибке интерфейса беспроводной локальной сети.
Ошибка Встроенная карта SD	Уведомление об ошибке встроенной карты SD. Этот пункт отображается на принтере, поддерживающем PCL или PostScript.
Ошибка Плата PDL	Уведомление об ошибке основы PDL. Этот пункт отображается на принтере, поддерживающем PCL или PostScript.
Ошибка NFC	Уведомление об ошибке основы NFC.

Обновление микропрограммы

Когда выходит новая версия микропрограммы, нужно обновить микропрограмму принтера, чтобы добавить новые функции и устранить существующие проблемы.

Обновление встроенного программного обеспечения принтера с помощью панели управления

Если принтер может быть подключен к Интернету, можно обновить встроенное ПО принтера с помощью панели управления. Кроме того, можно настроить принтер на регулярную проверку наличия обновлений встроенного ПО и оповещений о наличии обновленных версий.

1. Выберите **Настр.** на начальном экране.

Настройки работы и управления

2. Выберите **Общие параметры > Администр. системы > Обновление встроенного ПО > Обновление.**

Примечание:

Выберите **Уведомление > Вкл.** для настройки принтера на регулярную проверку доступных обновлений встроенного программного обеспечения.

3. Выберите **Запуск проверки.**

Принтер начнет выполнять поиск доступных обновлений.

4. Если на ЖК-экране отображается сообщение о наличии обновления встроенного ПО, следуйте инструкциям, чтобы начать процедуру обновления.



Важно:

- Не выключайте и не отключайте принтер от сети до тех пор, пока не завершится обновление. В противном случае принтер может функционировать неисправно.
- Если обновление не было завершено или было завершено с ошибкой, принтер не запустится в обычном режиме, при следующем включении принтера на ЖК-экране будет отображено *Recovery Mode*. В таком случае необходимо обновить встроенное ПО с помощью компьютера. Соедините принтер и компьютер с помощью USB-кабеля. Пока на принтере отображается *Recovery Mode*, вы не сможете обновить встроенное ПО по сетевому соединению. На компьютере откройте сайт Epson для вашей страны и загрузите последнюю версию встроенного ПО. Для обновления следуйте инструкциям на веб-сайте.

Обновление микропрограммы с помощью Web Config

Если принтер может быть подключен к Интернету, можно обновить встроенное ПО принтера с помощью Web Config.

1. Войдите в Web Config и выберите вкладку **Управление устройствами > Обновление встроенной программы.**

2. Нажмите **Пуск.**

Запускается подтверждение микропрограммы, после чего отображаются сведения о микропрограмме, если существует обновление микропрограммы.

3. Щелкните **Пуск** и выполните инструкции на экране.

Примечание:

Можно также обновить микропрограмму с помощью *Epson Device Admin*. Можно визуальнo подтвердить сведения о микропрограмме в списке устройств. Это оказывается полезным, если необходимо обновить микропрограмму на нескольких устройствах. Дополнительные сведения можно найти в руководстве *Epson Device Admin* или в справке.

Соответствующая информация

- ➔ «Доступ к приложению Web Config» на стр. 29
- ➔ «Epson Device Admin» на стр. 131

Обновление микропрограммы без подключения к Интернету

Можно загрузить микропрограмму устройства на компьютер с веб-сайта Epson, а затем подключить устройство и компьютер с помощью кабеля USB и обновить микропрограмму. Если вы не можете выполнить обновление через сеть, воспользуйтесь следующим методом.

1. Получите доступ к веб-сайту Epson и загрузите микропрограмму.
2. Подключите компьютер, на который загружена микропрограмма, к принтеру через кабель USB.
3. Дважды щелкните загруженный файл .exe.
Запускается Epson Firmware Updater.
4. Следуйте инструкциям на экране.

Регистрация параметров в качестве предустановок

Можно сохранить с заданным именем такие настройки, как настройки функций сканирования, копирования и передачи факсов. Зарегистрированные настройки отображаются в меню **Предустан.** на панели управления принтера. Зарегистрируйте после внесения настроек для каждой функции.

Можно настроить следующие функции.

- Сканирование в сетевую папку/FTP
- Сканирование в электронную почту
- Сканиров. на зап. устр.
- Сканирование в облако
- Копир.
- Факс

1. Откройте Web Config и выберите вкладку **Скан./Копир.** или **Факс > Предустановки.**
2. Выберите зарегистрированный номер и щелкните **Изменить.**
3. Выберите **Тип.**

Примечание:

*Если необходимо изменить **Тип** после регистрации, удалите предустановку и снова зарегистрируйте ее.*

4. Нажмите **Следующий.**
5. Настройте каждый элемент.
Введите **Имя** от 1 до 30 символов Юникода (UTF-8).
6. Нажмите **ОК.**
Если сочетание значений недопустимо, применяется автоматически скорректированное допустимое значение.

Соответствующая информация

➔ «Доступ к приложению Web Config» на стр. 29

Резервное копирование настроек

Можно экспортировать установленное значение параметра из Web Config в файл. Это можно использовать для резервного копирования контактов, установки значений, замены принтера и т. д.

Файл экспортируется как двоичный, поэтому его нельзя будет изменить.

Экспорт настроек

Экспортируйте параметры для принтера.

1. Войдите в Web Config и выберите вкладку **Управление устройствами > Значение настройки экспорта и импорта > Экспорт**.
2. Выберите настройки, которые необходимо экспортировать.
Выберите настройки для экспорта. Если выбрать родительскую категорию, также будут выбраны все подкатегории. Однако для выбора становятся недоступными те подкатегории, которые приводят к ошибкам дубликации в рамках одной сети (например, дубликации IP-адресов и т. д.).
3. Введите пароль для шифрования экспортированного файла.
Для импорта файла необходим пароль. Оставьте поле пароля пустым, если не требуется шифрование файла.
4. Нажмите **Экспорт**.

**Важно:**

Если необходимо экспортировать сетевые настройки принтера, например имя и IPv6-адрес устройства, выберите **Включите для выбора отдельных параметров устройства** и затем выберите дополнительные элементы. Используйте выбранные значения только для принтера на замену.

Соответствующая информация

➔ [«Доступ к приложению Web Config» на стр. 29](#)

Импорт настроек

Импортируйте экспортированный файл Web Config на принтер.

**Важно:**

При импорте значений, содержащих индивидуальные сведения, например имени или IP-адреса принтера, убедитесь, что в сети нет такого же IP-адреса. При совпадении IP-адресов принтер не отражает это значение.

1. Войдите в Web Config и выберите вкладку **Управление устройствами > Значение настройки экспорта и импорта > Импорт**.
2. Выберите экспортированный файл и введите зашифрованный пароль.

Настройки работы и управления

3. Нажмите **Следующий**.
4. Выберите настройки, которые необходимо импортировать, затем нажмите **Следующий**.
5. Нажмите **ОК**.

Настройки будут применены на принтере.

Устранение неполадок

Советы по решению проблем

Просмотр сообщения об ошибке

При возникновении неполадки сначала проверьте наличие каких-либо сообщений на панели управления принтера или на экране драйвера. Если настроена отправка уведомлений по электронной почте в случае каких-либо событий, то вы своевременно узнаете о произошедшем.

Отчет о сетевом подключении

Проведите диагностику состояния сети и принтера, затем напечатайте результат. Обнаруженную ошибку можно найти на стороне принтера.

Проверка состояния соединения

Проверьте состояние связи с сервером или клиентским компьютером, используя такие команды, как ping и ipconfig.

Проверка подключения

Для проверки подключения принтера и почтового сервера выполните на принтере проверку подключения. Кроме того, проверьте подключение клиентского компьютера к серверу, чтобы проверить состояние связи.

Инициализация параметров

Если проблема не связана с текущими параметрами и состоянием связи, они могут быть решены путем отключения или сброса сетевых параметров принтера и их последующей перенастройкой.

Просмотр состояния принтера

Для определения причины проблемы проверьте состояние принтера и сети.

Просмотр сообщения об ошибке

Просмотр сообщения об ошибке в уведомлении по электронной почте

Получив уведомление по электронной почте, убедитесь, что это сообщение об ошибках отправлено с принтера.

Если в этом электронном письме содержатся указания по решению проблемы, следуйте им.

Соответствующая информация

➔ [«Получение уведомлений по электронной почте, когда происходят события» на стр. 100](#)



Устранение неполадок

Проверка сообщений на ЖК-дисплее

Если на ЖК-дисплее отображается сообщение об ошибке, то для ее устранения необходимо следовать инструкциям на экране или решениям, представленным ниже.

Сообщения об ошибках	Причины и решения
<p>Ошибка принтера. Выкл. и снова вкл. питание. Подробнее см. в док-ции.</p>	<p><input type="checkbox"/> Причина В принтер попала инородная частица, или произошла ошибка принтера.</p> <p><input type="checkbox"/> Решения Уберите из принтера бумагу и защитные материалы. Если сообщение об ошибке продолжает выводиться, обратитесь в службу поддержки пользователей Epson.</p>
<p>В XX закончилась бумага. Загрузите бумагу. Размер бумаги: XX/ Тип бумаги: XX</p>	<p><input type="checkbox"/> Причина Отсутствует бумага.</p> <p><input type="checkbox"/> Решения Загрузите бумагу и вставьте кассета для бумаги до упора.</p>
<p>Необходимо заменить Контейнер с Чернилами.</p>	<p><input type="checkbox"/> Причина Закончились чернила.</p> <p><input type="checkbox"/> Решения Когда принтер указывает на необходимость замены картриджа, для обеспечения наивысшего качества печати и защиты печатающей головки в картридже остается резервный запас чернил, объем которого может изменяться. Замените картридж после появления соответствующего запроса.</p>
<p>Контейнер для отработанных чернил не распознается. Установите его правильно.</p>	<p><input type="checkbox"/> Причина Емкость для отработанных чернил установлена неправильно.</p> <p><input type="checkbox"/> Решения Проверьте состояние установки емкости для отработанных чернил и установите ее правильно.</p>
<p>Срок службы емкости для отработ. чернил истек. Требуется замена.</p>	<p><input type="checkbox"/> Причина Истек срок службы емкости для отработанных чернил.</p> <p><input type="checkbox"/> Решения Замените емкость для отработанных чернил в соответствии с руководством.</p>
<p>Истекает срок службы Контейнера для Отработанных Чернил. Выкл. питание и замените.</p>	<p><input type="checkbox"/> Причина Объем емкости для отработанных чернил недостаточен для очистки головки.</p> <p><input type="checkbox"/> Решения Отключите питание принтера, затем замените емкость для отработанных чернил.</p>

Устранение неполадок

Сообщения об ошибках	Причины и решения
Извлек. и устан. контейнер для отработанных чернил.	<p><input type="checkbox"/> Причина Емкость для отработанных чернил не распознана.</p> <p><input type="checkbox"/> Решения Извлеките емкость для отработанных чернил и снова установите ее. Если после выполнения указанных действий емкость для отработанных чернил все равно не распознается, замените ее на новую емкость для отработанных чернил.</p>
Для Автомат. отображ. настройки бумаги уст. Выкл. Некот. функции могут быть недоступны. Подробные сведения см. в документации.	<p><input type="checkbox"/> Причина Параметр Автомат. отображ. настройки бумаги отключен.</p> <p><input type="checkbox"/> Решения Если параметр Автомат. отображ. настройки бумаги отключен, нельзя использовать AirPrint. Включите его при использовании AirPrint.</p>
Нет гудка.	<p><input type="checkbox"/> Причина При отправке факса отсутствует тоновый сигнал.</p> <p><input type="checkbox"/> Решения Проблему можно устранить, выбрав Настр. > Общие параметры > Настройки факса > Основ. настройки > Тип линии и нажав PBX. Если телефонная система требует код внешнего доступа для выхода на внешнюю линию, выберите PBX и задайте этот код. При вводе внешнего номера факса вместо самого кода доступа нужно использовать символ #. Это повышает надежность подключения.</p> <p>Если сообщение об ошибке все еще отображается, отключите параметр Обнаружение гудка. Обратите внимание: при отключении этой функции первая цифра в номере факса может исчезнуть, а факс будет отправлен на неправильный номер.</p>
Не удал. прин. факсы, т.к. емк. пам. факса заполн. Для просм. подр. инф. косн. Job/Status внизу домашний экран.	<p><input type="checkbox"/> Причина Недостаточный объем памяти факса.</p> <p><input type="checkbox"/> Решения Полученные факсы могут накапливаться без обработки по следующим причинам.</p> <p><input type="checkbox"/> Невозможность печати из-за ошибки принтера. Сбросьте ошибку принтера. Чтобы ознакомиться с подробностями и способами устранения ошибки, нажмите кнопку , после чего выберите Состояние принтера.</p> <p><input type="checkbox"/> Невозможность сохранения данных на компьютере или устройстве памяти. Чтобы проверить, сохранены ли полученные факсы, нажмите кнопку  и выберите Сост. задания. Чтобы сохранить полученные факсы, включите компьютер или подсоедините запоминающее устройство к принтеру.</p>

Устранение неполадок

Сообщения об ошибках	Причины и решения
Недопустимое сочетание IP-адреса и маски подсети. Подробные сведения см. в документации.	<p><input type="checkbox"/> Причина Установлено неверное сочетание IP-адреса.</p> <p><input type="checkbox"/> Решения Введите правильный IP-адрес или адрес шлюза по умолчанию.</p>
Для использования облачных служб обновите корневой сертификат.	<p><input type="checkbox"/> Причина Истек срок действия корневого сертификата, используемого для подключения к облачным службам.</p> <p><input type="checkbox"/> Решения Запустите Web Config и обновите корневой сертификат. Безопасность сети — Обновл. корнев. сертиф.</p>
Recovery Mode	<p><input type="checkbox"/> Причина Не удалось обновить микропрограмму и вернуться в обычный режим.</p> <p><input type="checkbox"/> Решения Принтер запустился в режиме восстановления, т. к. обновление встроенного ПО было выполнено с ошибкой. Для повторного обновления встроенного ПО выполните следующие действия. 1. Соедините принтер с компьютером с помощью USB-кабеля. (Во время работы в режиме восстановления невозможно обновить встроенное ПО через сетевое соединение.) 2. Дальнейшие инструкции см. на локальном веб-сайте Epson.</p>

Код ошибки в меню состояния

Если задание выполняется с ошибкой, необходимо посмотреть код ошибки, отображенный в истории для каждого задания. Посмотреть код ошибки можно, нажав кнопку  и выбрав **Сост. задания**. В приведенной ниже таблице описаны ошибки и способы их исправления.

Код	Проблемы и причины	Решения
001	Изделие выключилось из-за сбоя питания.	—
109	Принятый факс уже удален.	—
110	Задание напечатано только на одной стороне, так как загруженная бумага не подходит для двухсторонней печати.	Если необходимо выполнить двухстороннюю печать, загрузите бумагу, которая подходит для такого типа печати.
201	Память переполнена.	<p><input type="checkbox"/> Напечатайте принятые факсы из Сост. задания в Job/Status.</p> <p><input type="checkbox"/> Удалите принятые факсы, сохраненные в папку входящих сообщений, из Сост. задания в Job/Status.</p> <p><input type="checkbox"/> Если монохромный факс предназначен для одного получателя, его можно отправить с помощью функции «Прямая отправка».</p> <p><input type="checkbox"/> Разделите оригинал на две части или более, чтобы отправить его за несколько сеансов.</p>

Устранение неполадок

Код	Проблемы и причины	Решения
202	Соединение было прервано аппаратом получателя.	Подождите немного и повторите попытку.
203	Изделие не может определить тоновый сигнал для набора.	<ul style="list-style-type: none"> <input type="checkbox"/> Убедитесь, что телефонный кабель подключен верно, а телефонная линия работает. <input type="checkbox"/> Если принтер подключен к PBX или адаптеру терминала, измените значение параметра Тип линии на PBX. <input type="checkbox"/> Выберите Настр. > Общие параметры > Настройки факса > Основ. настройки > Обнаружение гудка и отключите параметр тонового сигнала для набора.
204	Аппарат получателя занят.	Подождите немного и повторите попытку.
205	Аппарат получателя не отвечает.	Подождите немного и повторите попытку.
206	Телефонный кабель неправильно подключен к порту LINE и порту EXT. изделия.	Проверьте подключение к порту LINE и порту EXT. принтера.
207	Изделие не подключено к телефонной линии.	Подключите телефонный кабель к телефонной линии.
208	Факс не удалось отправить некоторым из указанных получателей.	Распечатайте отчет Журнал факсов или Последняя передача для предыдущих факсов из Отчет по факсам в режиме факса, чтобы проверить адрес, на который не удалось отправить факс. Если включен параметр Сохранение неотпр. данных , факс можно повторно отправить из Сост. задания в Job/Status .
301	Не хватает места для хранения данных на устройстве памяти.	<ul style="list-style-type: none"> <input type="checkbox"/> Увеличьте объем для хранения данных на устройстве памяти. <input type="checkbox"/> Уменьшите количество документов. <input type="checkbox"/> Уменьшите разрешение сканирования или увеличьте коэффициент сжатия, чтобы сократить размер отсканированного изображения.
302	Запоминающее устройство защищено от записи.	Отключите защиту от записи на устройстве памяти.
303	Папка для сохранения отсканированных изображений не создана.	Вставьте другое запоминающее устройство.
304	Запоминающее устройство извлечено.	Повторно вставьте запоминающее устройство.
305	Произошла ошибка при сохранении данных на запоминающее устройство.	Если доступ на внешнее устройство выполняется с компьютера, подождите некоторое время, затем повторите попытку.
306	Память переполнена.	Подождите завершения текущих заданий.
311	Во время сканирования на электронную почту произошла ошибка DNS.	<ul style="list-style-type: none"> <input type="checkbox"/> Выберите Настр. > Общие параметры > Настройки сети > Расширенные > TCP/IP и проверьте настройки DNS. <input type="checkbox"/> Проверьте настройки DNS для сервера, компьютера или точки доступа.

Устранение неполадок

Код	Проблемы и причины	Решения
312	Во время сканирования на электронную почту произошла ошибка аутентификации.	Выберите Настр. > Общие параметры > Настройки сети > Расширенные > Сервер эл. почты > Настройки сервера и проверьте настройки сервера.
313	Во время сканирования на электронную почту произошла ошибка связи.	<ul style="list-style-type: none"> <input type="checkbox"/> Напечатайте отчет о сетевых подключениях для проверки подключения принтера к сети. <input type="checkbox"/> Выберите Настр. > Общие параметры > Настройки сети > Расширенные > Сервер эл. почты > Настройки сервера для проверки настроек сервера электронной почты. Выполнив проверку подключения, можно определить причину ошибки. <input type="checkbox"/> Метод аутентификации в параметрах и сервер электронной почты могут не совпадать. Если для метода аутентификации установлено значение Выкл., для этого метода для сервера электронной почты должно быть установлено значение «Нет».
314	Объем данных превышает максимальный размер для вложенных файлов.	<ul style="list-style-type: none"> <input type="checkbox"/> Увеличьте параметр Макс. разм. влож. в настройках сканирования. <input type="checkbox"/> Уменьшите разрешение сканирования или увеличьте коэффициент сжатия, чтобы сократить размер отсканированного изображения.
315	Память переполнена.	Повторите попытку после завершения текущих заданий.
321	Во время сканирования в сетевую папку/связи по протоколу FTP произошла ошибка DNS.	<ul style="list-style-type: none"> <input type="checkbox"/> Выберите Настр. > Общие параметры > Настройки сети > Расширенные > TCP/IP и проверьте настройки DNS. <input type="checkbox"/> Проверьте настройки DNS для сервера, компьютера или точки доступа.
322	Во время сканирования в сетевую папку/связи по протоколу FTP произошла ошибка аутентификации.	Проверьте настройки Местоположение .
323	Во время сканирования в сетевую папку/связи по протоколу FTP произошла ошибка связи.	<ul style="list-style-type: none"> <input type="checkbox"/> Проверьте настройки Местоположение. <input type="checkbox"/> Напечатайте отчет о сетевых подключениях для проверки подключения принтера к сети.
324	Файл с таким именем уже существует в указанной папке.	<ul style="list-style-type: none"> <input type="checkbox"/> Удалите файл с таким именем. <input type="checkbox"/> Измените префикс имени файла в Настройки файлов.
325 326	Недостаточно места для хранения данных в указанной папке.	<ul style="list-style-type: none"> <input type="checkbox"/> Увеличьте объем для хранения данных в указанной папке. <input type="checkbox"/> Уменьшите количество документов. <input type="checkbox"/> Уменьшите разрешение сканирования или увеличьте коэффициент сжатия, чтобы сократить размер отсканированного изображения.

Устранение неполадок

Код	Проблемы и причины	Решения
327	Память переполнена.	Подождите завершения текущих заданий.
328	Место назначения указано неправильно или не существует.	Проверьте настройки Местоположение .
331	Произошла ошибка связи при получении списка адресатов.	Напечатайте отчет о сетевых подключениях для проверки подключения принтера к сети.
332	Недостаточно места для сохранения отсканированных изображений в месте назначения.	Уменьшите количество документов.
333	Не удалось найти место назначения, так как данные о нем были загружены на сервер до отправки отсканированного изображения.	Выберите место назначения еще раз.
334	Произошла ошибка при отправке отсканированного изображения.	—
341	Произошла ошибка связи.	Проверьте соединение принтера с компьютером. Выполняя подключение по сети, напечатайте отчет о сетевых подключениях для проверки подключения принтера к сети.
401	Не хватает места для хранения данных на устройстве памяти.	Увеличьте объем для хранения данных на устройстве памяти.
402	Запоминающее устройство защищено от записи.	Отключите защиту от записи на устройстве памяти.
404	Запоминающее устройство извлечено.	Повторно вставьте запоминающее устройство.
405	Произошла ошибка при сохранении данных на запоминающее устройство.	<input type="checkbox"/> Повторно вставьте запоминающее устройство. <input type="checkbox"/> Используйте другое запоминающее устройство, на котором создана нужная папка с помощью функции Созд. папку для сохр..
411	При переадресации полученного по факсу документа с использованием электронной почты произошла ошибка DNS.	<input type="checkbox"/> Выберите Настр. > Общие параметры > Настройки сети > Расширенные > TCP/IP и проверьте настройки DNS. <input type="checkbox"/> Проверьте настройки DNS для сервера, компьютера или точки доступа.
412	При переадресации полученного по факсу документа с использованием электронной почты произошла ошибка аутентификации.	Выберите Настр. > Общие параметры > Настройки сети > Расширенные > Сервер эл. почты > Настройки сервера и проверьте настройки сервера.

Устранение неполадок

Код	Проблемы и причины	Решения
413	При переадресации полученного по факсу документа с использованием электронной почты произошла ошибка связи.	<ul style="list-style-type: none"> <input type="checkbox"/> Выберите Настр. > Общие параметры > Настройки сети > Расширенные > Сервер эл. почты > Настройки сервера для проверки настроек сервера электронной почты. Выполнив проверку подключения, можно определить причину ошибки. <input type="checkbox"/> Метод аутентификации в параметрах и сервер электронной почты могут не совпадать. Если для метода аутентификации установлено значение Выкл., для этого метода для сервера электронной почты должно быть установлено значение «Нет». <input type="checkbox"/> Напечатайте отчет о сетевых подключениях для проверки подключения принтера к сети.
421	При переадресации полученного по факсу документа в общую папку произошла ошибка DNS.	<ul style="list-style-type: none"> <input type="checkbox"/> Выберите Настр. > Общие параметры > Настройки сети > Расширенные > TCP/IP и проверьте настройки DNS. <input type="checkbox"/> Проверьте настройки DNS для сервера, компьютера или точки доступа.
422	При переадресации полученного по факсу документа в общую папку произошла ошибка аутентификации.	Выберите Настр. > Общие параметры > Настройки факса > Настройки приема > Наст. сохр./пересыл. и проверьте настройки папки, выбранной в Путь назн.сохр./пересыл.
423	При переадресации полученного по факсу документа в общую папку произошла ошибка связи.	<ul style="list-style-type: none"> <input type="checkbox"/> Напечатайте отчет о сетевых подключениях для проверки подключения принтера к сети. <input type="checkbox"/> Выберите Настр. > Общие параметры > Настройки факса > Настройки приема > Наст. сохр./пересыл. и проверьте настройки папки, выбранной в Путь назн.сохр./пересыл.
425	Недостаточно места для хранения данных в папке назначения.	Увеличьте в папке назначения доступный объем для хранения данных.
428	Место назначения указано неправильно или не существует.	Выберите Настр. > Общие параметры > Настройки факса > Настройки приема > Наст. сохр./пересыл. и проверьте настройки папки, выбранной в Путь назн.сохр./пересыл.

Просмотр панели удаленного принтера

Можно просмотреть панель удаленного принтера, используя Web Config.

1. Запустите Web Config для принтера, состояние которого необходимо проверить.

При получении уведомления по электронной почте можно запустить Web Config, используя URL-адрес в письме.

2. Выберите вкладку **Состояние > Панель "Снимок"**.

Текущая панель принтера отображается в Web Config.

Для обновления щелкните **Обновить**.

Печать отчета о подключении к сети

Отчет о подключении к сети позволяет проверить состояние связи между принтером и точкой доступа.

1. Загрузите бумагу.
2. Выберите **Настр.** на главном экране.
3. Выберите **Общие параметры > Настройки сети > Проверка подключения к сети.**
Запускается проверка подключения.
4. Выберите **Печать отчета о проверке.**
5. Напечатайте отчет о подключении к сети.
При возникновении ошибки ознакомьтесь с отчетом о подключении к сети и следуйте рекомендациям по ее устранению.
6. Закройте экран.

Соответствующая информация

➔ [«Сообщения и варианты решения проблем в отчете о сетевом подключении»](#) на стр. 116

Устранение неполадок

Сообщения и варианты решения проблем в отчете о сетевом подключении

Проверьте сообщения и коды ошибок в отчете о сетевом подключении и выполните предлагаемые действия по решению проблем.

Check Network Connection

Check Result FAIL

Error code (E-7)

See the Network Status and check if the Network Name (SSID) is the SSID you want to connect.
If the SSID is correct, make sure to enter the correct password and try again.

If your problems persist,
see your documentation for help and networking tips.

Checked Items

Wireless Network Name (SSID) Check	PASS
Communication Mode Check	PASS
Security Mode Check	PASS
MAC Address Filtering Check	PASS
Security Key/Password Check	FAIL
IP Address Check	Unchecked
Detailed IP Setup Check	Unchecked

Network Status

Printer Model	XX-XXX XXX Series
IP Address	0.0.0.0
Subnet Mask	255.255.255.0
Default Gateway	
Network Name (SSID)	XXXXXXXXXXXX
Communication Mode	WPA2-PSK (AES)
Signal Strength	Poor
MAC Address	44:D2:44:DA:C0:43

А. Код ошибки

Б. Сообщения в сетевом окружении

E-1

Сообщение:

Подтвердить, что сетевой кабель подключен и такие сетевые устройства, как концентратор, маршрутизатор или точка доступа включены.

Решения:

- Убедитесь, что кабель Ethernet надежно подключен к принтеру, концентратору или другому сетевому устройству.
- Убедитесь, что концентратор или другое сетевое устройство включены.
- Если вы хотите подключить принтер через Wi-Fi, снова задайте параметры Wi-Fi для принтера, так как он отключен.

Устранение неполадок

E-2, E-3, E-7

Сообщение:

Имена беспроводных сетей (SSID) не обнаружены. Подтвердить, что маршрутизатор/точка доступа включены и беспроводная сеть (SSID) настроена правильно. Свяжитесь с системным администратором для поддержки.

Имена беспроводных сетей (SSID) не обнаружены. Подтвердить, что имя беспроводной сети (SSID) ПК, который необходимо подключить настроено правильно. Свяжитесь с системным администратором для поддержки.

Введенный ключ безопасности/пароль не соответствует установленным для маршрутизатора/точки доступа. Подтвердить ключ безопасности/пароль. Свяжитесь с системным администратором для поддержки.

Решения:

- Убедитесь, что точка доступа включена.
- Проверьте правильность подключения компьютера или других устройств к точке доступа.
- Выключите точку доступа. Подождите около 10 секунд и снова включите точку доступа.
- Разместите принтер ближе к точке доступа и уберите препятствия между ними.
- Если вы вводили SSID вручную, проверьте правильность ввода. Сравните введенное значение с значением SSID, указанным в разделе **Статус сети** отчета о сетевом соединении.
- Если на точке доступа настроено несколько идентификаторов SSID, выберите SSID, отображаемый на экране. Если SSID использует несовместимую частоту, принтер не будет отображать его.
- Если для установки сетевого соединения используется настройка по нажатию кнопки, убедитесь, что точка доступа поддерживает WPS. Если точка доступа не поддерживает WPS, настройку по нажатию кнопки использовать нельзя.
- Убедитесь, что в идентификаторе SSID используются только ASCII-символы (буквенно-цифровые символы). Идентификатор SSID, содержащий символы, не входящие в набор ASCII-символов, не может быть отображен на принтере.
- Для подключения к точке доступа нужно знать SSID и пароль. Если вы используете точку доступа с настройками по умолчанию, SSID и пароль указаны на ярлыке точки доступа. Если вы не знаете SSID и пароль сети, обратитесь к ответственному за установку точки доступа или к документации к точке доступа.
- Если вы подключаетесь к сети, чей идентификатор SSID был создан на интеллектуальном устройстве в режиме маршрутизатора, узнайте значение SSID и пароль из документации на это интеллектуальное устройство.
- Если Wi-Fi-соединение внезапно обрывается, проверьте, не выполняются ли следующие условия. Если выполняется любое из этих условий, сбросьте настройки сети, загрузив и запустив программное обеспечение со следующего веб-сайта.

<http://epson.sn> > **Настройка**

- Другое интеллектуальное устройство было добавлено в сеть с использованием настройки с помощью кнопки.
- Сеть Wi-Fi была настроена без использования настройки с помощью кнопки.

Устранение неполадок

E-5

Сообщение:

Режим безопасности (WEP, WPA) не соответствует текущим настройкам принтера. Подтвердить режим безопасности. Свяжитесь с системным администратором для поддержки.

Решения:

Убедитесь, что тип безопасности точки доступа соответствует одному из указанных ниже. Если это не так, измените тип безопасности на точке доступа и сбросьте сетевые настройки принтера.

- WEP-64 бит (40 бит)
- WEP-128 бит (104 бит)
- WPA PSK (TKIP/AES) *
- WPA2 PSK (TKIP/AES) *
- WPA (TKIP/AES)
- WPA2 (TKIP/AES)

* WPA PSK также известен как WPA Personal. WPA2 PSK также известен как WPA2 Personal.

E-6

Сообщение:

Возможно MAC-адрес принтера фильтруется. Проверить, есть ли у маршрутизатора/точки доступа ограничения, такие как фильтрация MAC-адреса. См. документацию маршрутизатора/точки доступа или свяжитесь с системным администратором для поддержки.

Решения:

- Проверьте, отключена ли фильтрация MAC-адресов. Если фильтрация включена, зарегистрируйте MAC-адрес, чтобы он не попадал под действие фильтра. Для более подробной информации обратитесь к документации на точку доступа. Проверить MAC-адрес принтера можно в столбце **Статус сети** отчета о сетевом соединении.
- Если в точке доступа используется распределенная авторизация с типом безопасности WEP, убедитесь, что ключ и индекс авторизации верны.
- Если число подключаемых устройств для точки доступа меньше числа сетевых устройств, которые требуется подключить, увеличьте в настройках точки доступа число подключаемых устройств. Информацию об изменении настроек см. в документации на точку доступа.

E-8

Сообщение:

Принтеру присвоен неправильный IP-адрес. Подтвердить установку IP-адреса сетевого устройства (концентратор, маршрутизатор или точка доступа). Свяжитесь с системным администратором для поддержки.

Устранение неполадок

Решения:

- Включите DHCP на точке доступа, если для параметра принтера «Получить IP-адрес» задано значение **Автоматически**.
- Если для параметра принтера «Получить IP-адрес» задано значение «Вручную», то введенный вами IP-адрес недействителен, так как не находится в диапазоне разрешенных адресов (например, равен 0.0.0.0). Установите корректный IP-адрес на панели управления принтера или через Web Config.

E-9

Сообщение:

Подтвердить соединение и настройки сети ПК или другого устройства. Доступно соединение с использованием установки EpsonNet. Свяжитесь с системным администратором для поддержки.

Решения:

Проверьте, выполняются ли следующие условия.

- Устройства включены.
- С устройств, которые нужно подключить к принтеру, есть доступ в Интернет, и можно подключиться к другим компьютерам или сетевым устройствам, находящимся в той же сети.

Если после проверки указанных выше условий принтер и сетевые устройства не подключаются, выключите точку доступа. Подождите около 10 секунд и снова включите точку доступа. Затем сбросьте настройки сети, загрузив и запустив установщик со следующего веб-сайта.

<http://epson.sn> > **Настройка**

E-10

Сообщение:

Подтвердить установку IP-адреса, маски подсети и шлюза по умолчанию. Доступно соединение с использованием установки EpsonNet. Свяжитесь с системным администратором для поддержки.

Решения:

Проверьте, выполняются ли следующие условия.

- Другие устройства в сети включены.
- Сетевые адреса (IP-адрес, маска подсети и шлюз по умолчанию) заданы верно, и для параметра принтера «Получить IP-адрес» установлено значение «Вручную».

Если сетевые адреса заданы неверно, сбросьте их значения. IP-адрес, маску подсети и шлюз по умолчанию можно проверить в разделе **Статус сети** отчета о сетевом соединении.

Если включена функция DHCP, для параметра принтера «Получить IP-адрес» задайте значение **Автоматически**. Если вы хотите задать IP-адрес вручную, проверьте IP-адрес принтера, указанный в разделе **Статус сети** отчета о сетевом соединении, и выберите «Вручную» на экране настроек сети. Для маски подсети установите значение [255.255.255.0].

Если принтер и сетевые устройства не подключаются, выключите точку доступа. Подождите около 10 секунд и снова включите точку доступа.

Устранение неполадок

Е-11

Сообщение:

Установка не завершена. Подтвердить установку шлюза по умолчанию. Доступно соединение с использованием установки EpsonNet. Свяжитесь с системным администратором для поддержки.

Решения:

Проверьте, выполняются ли следующие условия.

- Правильно ли задан адрес шлюза по умолчанию, если для параметра «Установка TCP/IP» установлено значение «Вручную».
- Устройство, установленное как шлюз по умолчанию, включено.

Установите правильный адрес шлюза по умолчанию. Проверить адрес шлюза по умолчанию можно в разделе **Статус сети** отчета о сетевом соединении.

Е-12

Сообщение:

Подтвердить следующее - введенный ключ безопасности/пароль правильные - индекс ключа безопасности/ пароля установлен на первую цифру - IP адрес, маска подсети или установка шлюза по умолчанию правильные Свяжитесь с системным администратором для поддержки.

Решения:

Проверьте, выполняются ли следующие условия.

- Другие устройства в сети включены.
- Вручную введенные сетевые параметры (IP-адрес, маска подсети и шлюз по умолчанию) заданы верно.
- Сетевые параметры для других устройств (маска подсети и шлюз по умолчанию) идентичны.
- IP-адрес не конфликтует с другими устройствами.

Если после проверки указанных выше условий принтер и сетевые устройства не подключаются, попробуйте выполнить следующее.

- Выключите точку доступа. Подождите около 10 секунд и снова включите точку доступа.
- Снова задайте параметры сети с помощью установщика. Вы можете запустить его со следующего веб-сайта.

<http://epson.sn> > **Настройка**

- На точке доступа, использующей тип безопасности WEP, можно зарегистрировать несколько паролей. Если на точке доступа зарегистрированы несколько паролей, проверьте, установлен ли на принтере первый из зарегистрированных паролей.

Устранение неполадок

E-13

Сообщение:

Подтвердить следующее - введенный ключ безопасности/пароль правильные - индекс ключа безопасности/ пароля установлен на первую цифру - соединение и сетевая установка ПК или другого устройства правильные Свяжитесь с системным администратором для поддержки.

Решения:

Проверьте, выполняются ли следующие условия.

- Сетевые устройства, такие как точка доступа, концентратор и маршрутизатор, включены.
- На сетевых устройствах параметры TCP/IP не задавались вручную. (Если настройка TCP/IP принтера производилась автоматически, в то время как настройка TCP/IP других устройств в сети производилась вручную, сеть принтера может отличаться от сети других устройств.)

Если ничего не помогает, попробуйте выполнить следующую процедуру.

- Выключите точку доступа. Подождите около 10 секунд и снова включите точку доступа.
- Задайте настройки сети на компьютере, находящемся в той же сети, что и принтер, с помощью программы установки. Вы можете запустить его со следующего веб-сайта.

<http://epson.sn> > **Настройка**

- На точке доступа, использующей тип безопасности WEP, можно зарегистрировать несколько паролей. Если на точке доступа зарегистрированы несколько паролей, проверьте, установлен ли на принтере первый из зарегистрированных паролей.

Сообщение в сетевом окружении

Сообщение	Решение
*Обнаружено несколько имен сетей (SSID), которые соответствуют введенному имени сети (SSID). Подтвердить имя сети (SSID).	Несколько точек доступа могут иметь одинаковый SSID. Проверьте настройки точек доступа и измените SSID.
Необходимо улучшить соединение Wi-Fi. Выключите и включите беспроводной маршрутизатор. Если соединение не улучшится, ознакомьтесь с документацией к беспроводному маршрутизатору.	После перемещения принтера ближе к точке доступа и удаления препятствий между ними выключите точку доступа. Подождите около 10 секунд и снова включите точку доступа. Если соединения нет, обратитесь к документации на точку доступа.
*Подключение дополнительных устройств невозможно. Отключите одно из подключенных устройств для добавления другого.	Компьютер и интеллектуальные устройства, которые могут быть подключены одновременно, подключаются с использованием соединения Wi-Fi Direct (простая точка доступа). Для добавления еще одного компьютера или интеллектуального устройства сначала отключите одно из устройств. С помощью листка состояния сети или панели управления принтера можно проверить количество беспроводных устройств, которые могут быть подключены одновременно, и количество уже подключенных устройств.

Устранение неполадок

Проверка состояния соединения

Убедитесь, что связь между принтером и компьютером установлена, и перейдите к устранению проблем.

Проверка журнала сервера и сетевого устройства

При возникновении неполадки в сетевом подключении можно будет определить причину, проверив журнал почтового сервера или LDAP-сервера, а также состояния, используя журнал системы для сетевого устройства, например маршрутизатора; можно также использовать команды.

Печать листка состояния сети

Чтобы получить подробные сведения о состоянии сети, можно напечатать листок состояния сети.

1. Загрузите бумагу.
2. Выберите **Настр.** на главном экране.
3. Выберите **Общие параметры > Настройки сети > Статус сети.**
4. Выберите **таблицы состояния.**
5. Просмотрите сообщение и напечатайте листок состояния сети.
6. Закройте экран.
Окно автоматически закроется по истечении определенного времени.

Проверка связи между устройствами и компьютерами

Проверка соединения с помощью команды Ping — Windows

Вы можете использовать команду Ping, чтобы убедиться в подключении компьютера к принтеру. Выполните приведенные ниже действия, чтобы проверить соединение с помощью команды Ping.

1. Проверьте IP-адрес принтера, соединение с которым хотите проверить.
Проверить IP-адрес принтера можно на экране «Состояние сети» на панели управления принтера, в отчете соединения либо в столбце **IP Address** листка состояния сети.
2. Запуск командной строки на компьютере.
Запустите экран приложения и выберите **Командная строка.**
3. Введите ping xxx.xxx.xxx.xxx и нажмите клавишу «Ввод».
Вместо xxx.xxx.xxx.xxx введите IP-адрес принтера.

Устранение неполадок

4. Проверьте состояние соединения.

Если обмен данными между компьютером и принтером происходит, появится следующее сообщение.

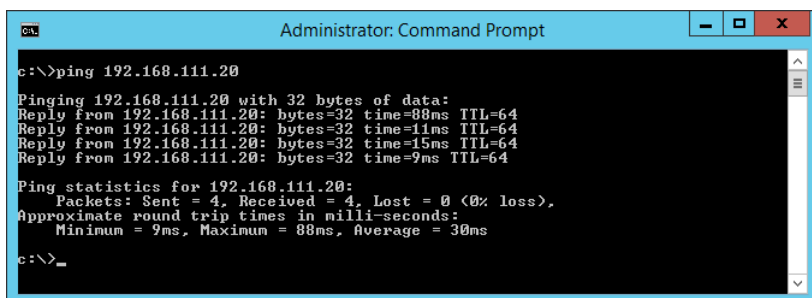

```
Administrator: Command Prompt
c:\>ping 192.168.111.20
Pinging 192.168.111.20 with 32 bytes of data:
Reply from 192.168.111.20: bytes=32 time=88ms TTL=64
Reply from 192.168.111.20: bytes=32 time=11ms TTL=64
Reply from 192.168.111.20: bytes=32 time=15ms TTL=64
Reply from 192.168.111.20: bytes=32 time=9ms TTL=64

Ping statistics for 192.168.111.20:
    Packets: Sent = 4, Received = 4, Lost = 0 (0% loss),
    Approximate round trip times in milli-seconds:
        Minimum = 9ms, Maximum = 88ms, Average = 30ms
c:\>_
```

Если обмен данными между компьютером и принтером не происходит, появится следующее сообщение.

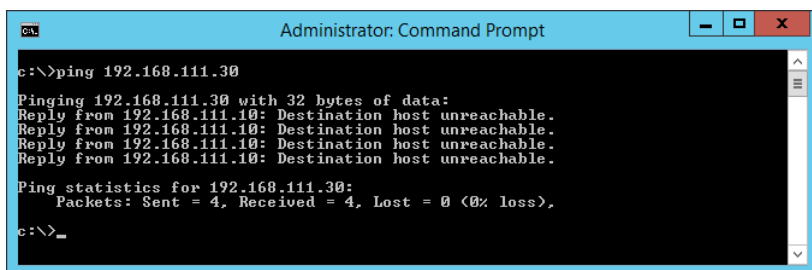

```
Administrator: Command Prompt
c:\>ping 192.168.111.30
Pinging 192.168.111.30 with 32 bytes of data:
Reply from 192.168.111.10: Destination host unreachable.
Reply from 192.168.111.10: Destination host unreachable.
Reply from 192.168.111.10: Destination host unreachable.
Reply from 192.168.111.10: Destination host unreachable.

Ping statistics for 192.168.111.30:
    Packets: Sent = 4, Received = 0, Lost = 4 (100% loss),
c:\>_
```

Проверка соединения с помощью команды Ping — Mac OS

Вы можете использовать команду Ping, чтобы убедиться в подключении компьютера к принтеру. Выполните приведенные ниже действия, чтобы проверить соединение с помощью команды Ping.

1. Проверьте IP-адрес принтера, соединение с которым хотите проверить.

Проверить IP-адрес принтера можно на экране «Состояние сети» на панели управления принтера, в отчете соединения либо в столбце **IP Address** листка состояния сети.

2. Запустите программу Network Utility.

Введите Network Utility в **Spotlight**.

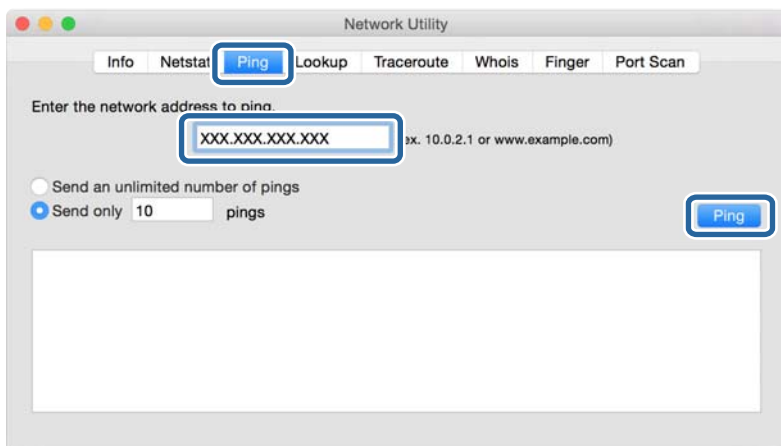
3. Щелкните по вкладке **Ping**, введите проверяемый IP-адрес из шага 1 и щелкните **Ping**.

Устранение неполадок

4. Проверьте состояние соединения.

Если обмен данными между компьютером и принтером происходит, появится следующее сообщение.

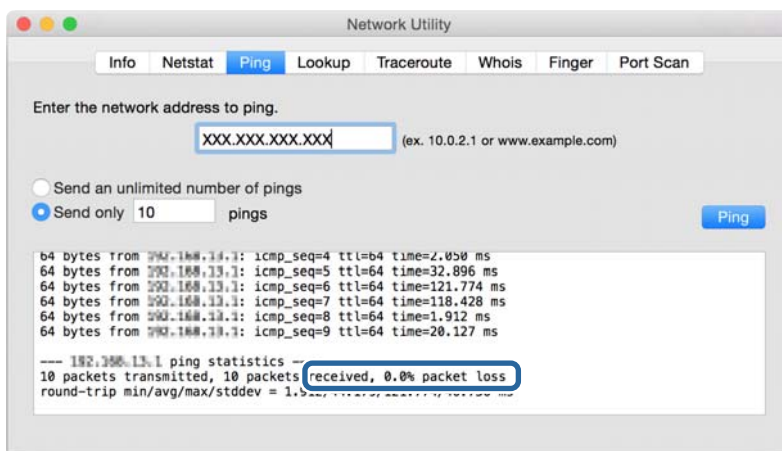

Если обмен данными между компьютером и принтером не происходит, появится следующее сообщение.

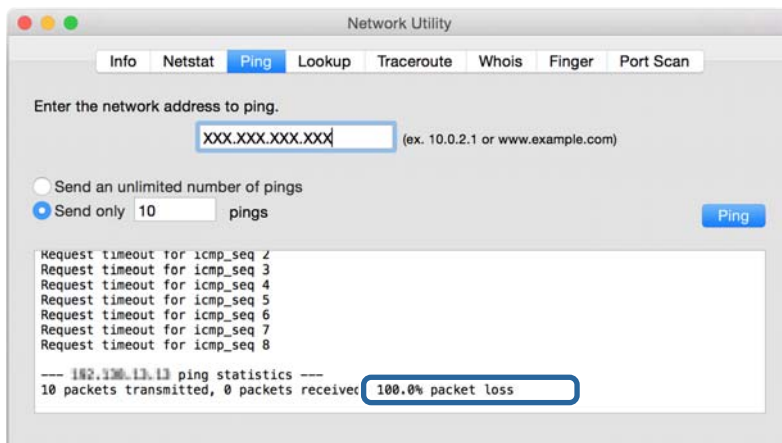

Проверка сети компьютера — Windows

С помощью командной строки проверьте состояние подключения компьютера и путь подключения к принтеру. Это позволит найти способ решения проблемы.

Устранение неполадок

❑ Команда ipconfig

Выводит состояние подключения сетевого интерфейса, используемого компьютером в настоящий момент.

Путем сравнения информации о подключении и фактического соединения можно проверить правильность подключения. Если в одной сети есть несколько DHCP-серверов, можно узнать фактический адрес, назначенный компьютеру, используемый DNS-сервер и т. д.

❑ Формат: ipconfig /all

❑ Примеры:

```

c:\>ipconfig /all
Windows IP Configuration

Host Name . . . . . : WIN2012R2
Primary Dns Suffix . . . . . : pubs.net
Node Type . . . . . : Hybrid
IP Routing Enabled. . . . . : No
WINS Proxy Enabled. . . . . : No
DNS Suffix Search List. . . . . : pubs.net

Ethernet adapter Ethernet:

    Connection-specific DNS Suffix . . . : 
    Description . . . . . : Gigabit Network Connection
    Physical Address. . . . . : xx-xx-xx-xx-xx-xx
    DHCP Enabled. . . . . : No
    Autoconfiguration Enabled . . . . . : Yes
    Link-local IPv6 Address . . . . . : fe80::38fb:7546:18a8:d20e:14(Preferred)
    IPv4 Address. . . . . : 192.168.111.10(Preferred)
    Subnet Mask . . . . . : 255.255.255.0
    Default Gateway . . . . . : 192.168.111.1
    DHCPv6 IAID . . . . . : 283142549
    DHCPv6 Client DUID. . . . . : 00-01-00-01-20-40-2F-45-00-1D-73-6A-44-08
    DNS Servers . . . . . : 192.168.111.2
    NetBIOS over Tcpip. . . . . : Enabled

Tunnel adapter isatap.<00000000-ABCD-EFGH-IJK-LMNOPQRSTUUV>:

    Media State . . . . . : Media disconnected
    Connection-specific DNS Suffix . . . : 
    Description . . . . . : Microsoft ISATAP Adapter #2
    Physical Address. . . . . : 00-00-00-00-00-00-E0
    DHCP Enabled. . . . . : No
    Autoconfiguration Enabled . . . . . : Yes

c:\>_

```

❑ Команда pathping

Можно подтвердить список маршрутизаторов, проходящих через узел назначения, и маршрутизацию соединения.

❑ Формат: pathping xxx.xxx.xxx.xxx

❑ Примеры: pathping 192.0.2.222

```

c:\>pathping 192.168.111.20
Tracing route to EPSONAB12AB [192.168.111.20]
over a maximum of 30 hops:
  0  WIN2012R2.pubs.net [192.168.111.10]
  1  EPSONAB12AB [192.168.111.20]

Computing statistics for 25 seconds...
Hop  RTT      Source to Here   This Node/Link   Address
  0   0ms         0/ 100 = 0%      0/ 100 = 0%      WIN2012R2.pubs.net [192.168.111.10]
  1  38ms         0/ 100 = 0%      0/ 100 = 0%      EPSONAB12AB [192.168.111.20]

Trace complete.

c:\>_

```

Проверка подключения

На принтере или компьютере, подключенном к тому же сегменту, что и принтер, проверьте правильность подключения к принтеру и папке. Это позволит найти способ решения проблемы.

Устранение неполадок

Почтовый сервер

Проверьте соединение принтера и почтового сервера с помощью функции проверки сетевого соединения принтера.

Соответствующая информация

➔ [«Проверка соединения почтового сервера» на стр. 42](#)

Сервер LDAP

Проверьте соединение принтера и сервера LDAP с помощью функции проверки сетевого соединения принтера.

Соответствующая информация

➔ [«Проверка соединения с LDAP-сервером» на стр. 74](#)

FTP-сервер

Проверьте подключение к FTP-серверу на компьютере в этом же сегменте. Проверьте доступ к FTP-серверу, зарегистрированному в контактах, из проводника на компьютере в сети в том же сегменте, что и принтер.

Пример указания пути:

Имя FTP-сервера: `epsonftp`

Имя папки: `manual`

`ftp://epsonftp/manual/`

В этом случае войдите в систему анонимно. Если заданы имя пользователя и пароль, введите их в диалоговом окне, отображаемом при отказе в аутентификации, или укажите их следующим образом.

`ftp://username:password@epsonftp` (если имя пользователя — `ftpusername`, то используйте пароль `ftppassword`).

Пример этого же сегмента сети.

IP-адрес принтера: `192.168.111.12`, маска подсети: `255.255.255.0`

Убедитесь, что IP-адрес компьютера находится в диапазоне от `192.168.111.2` до `192.168.111.255`.

Соответствующая информация

➔ [«Регистрация получателя в контактах с использованием Web Config» на стр. 66](#)

Общая папка

Проверьте возможность подключения к данной общей папке на компьютере в этом же сегменте. Проверьте возможность доступа к данной общей папке, зарегистрированной в списке контактов, из проводника на компьютере в сети в том же сегменте, что и принтер.

Устранение неполадок

Соответствующая информация

➔ [«Регистрация получателя в контактах с использованием Web Config» на стр. 66](#)

DNS-сервер

Проверьте основной DNS-сервер компьютера. Проверьте статус сетевого адаптера компьютера, который находится в этом же сегменте сети, что и принтер, а также проверьте правильность настроек DNS для принтера.

Настройки DNS-сервера компьютера можно проверить следующим образом.

Windows: **Панель управления > Сеть и Интернет > Центр управления сетями и общим доступом > Изменение параметров адаптера**

При наличии нескольких сетевых интерфейсов можно выполнить проверку, введя команду `ipconfig/all` в командной строке.

Mac OS: **Системные настройки > Сеть > Дополнительно... > DNS**

Соответствующая информация

➔ [«Регистрация получателя в контактах с использованием Web Config» на стр. 66](#)

Инициализация сетевых настроек

Отключение Wi-Fi из Web Config

Отключение Wi-Fi в Web Config. Если при отключении Wi-Fi через это соединение были подключены какие-либо устройства, они отключаются.

1. Откройте Web Config и выберите вкладку **Сеть > Wi-Fi**, затем выберите **Отключить Wi-Fi**.
2. Прочтите сообщение, затем выберите **ОК**.

Разрыв подключения Wi-Fi Direct (простая точка доступа) с помощью Web Config



Отключение Wi-Fi Direct (простая точка доступа) в Web Config.

1. Войдите в Web Config и выберите вкладку **Сеть > Wi-Fi Direct**.
2. Выберите значение **Отключить** для параметра **Wi-Fi Direct**.
3. Нажмите **Следующий**
4. Прочтите сообщение, затем выберите **ОК**.

Отключение Wi-Fi на панели управления

При отключении режима Wi-Fi соединение Wi-Fi разрывается.

Устранение неполадок

1. Нажмите  на главном экране.
2. Выберите **Маршрутизатор**.
Отображается состояние сети.
3. Нажмите **Изменить настройки**.
4. Выберите **Другие > Отключить Wi-Fi**.
5. Просмотрите сообщение и выполните настройку.
6. При отображении на экране подтверждающего сообщения закройте экран.
Экран автоматически закроется по истечении определенного времени.
7. Закройте экран Настройки подключения к сети.
8. Нажмите кнопку .

Разрыв подключения Wi-Fi Direct (простая точка доступа) на панели управления

Примечание:

При отключении соединения Wi-Fi Direct (простая точка доступа) все компьютеры и интеллектуальные устройства, подключенные к принтеру через соединение Wi-Fi Direct (простая точка доступа), будут отключены. Если вы хотите отключить конкретное устройство, выполните отключение на этом устройстве, а не на принтере.

1. Нажмите  на главном экране.
2. Выберите **Wi-Fi Direct**.
Отображается информация Wi-Fi Direct.
3. Нажмите **Изменить настройки**.
4. Выберите **Отключить Wi-Fi Direct**.
5. Нажмите **Отключение настроек**.
6. При отображении на экране подтверждающего сообщения закройте экран.
Экран автоматически закроется по истечении определенного времени.

Восстановление сетевых настроек с помощью панели управления

Вы можете выполнить сброс всех настроек сети на значения по умолчанию.

1. Выберите **Настр.** на начальном экране.
2. Выберите **Общие параметры > Администр. системы > Восст. настр. по ум. > Настройки сети**.

Устранение неполадок

3. Прочтите сообщение, затем выберите **Да**.
4. При отображении на экране подтверждающего сообщения закройте экран.
Экран автоматически закроется по истечении определенного времени.

Неисправности

Нет доступа к Web Config

Принтеру не назначен IP-адрес.

Возможно, принтеру не назначен допустимый IP-адрес. Настройте IP-адрес, используя панель управления принтера. Текущие значения параметров можно проверить с помощью страницы состояния сети или панели управления принтера.

Веб-браузер не поддерживает режим Криптографическая стойкость для SSL/TLS.

Для SSL/TLS установлен режим Криптографическая стойкость. Web Config можно открыть в веб-браузере, поддерживающем массовое шифрование, следующим образом. Проверьте, поддерживает ли браузер такое шифрование.

- 80 бит: AES256/AES128/3DES
- 112 бит: AES256/AES128/3DES
- 128 бит: AES256/AES128
- 192 бита: AES256
- 256 бит: AES256

Срок действия Сертификат, подписанный ЦС истек.

При наличии проблемы с истечением срока действия сертификата при подключении к Web Config через соединение SSL/TLS (https) отображается сообщение «Срок действия сертификата истек». Если сообщение отображается до истечения срока годности, то убедитесь, что дата принтера настроена правильно.

Общее имя в сертификате и на принтере не совпадает.

Если общее имя в сертификате и на принтере не совпадает, при доступе к Web Config через соединение SSL/TLS (https) отображается сообщение «Имя сертификата безопасности не совпадает с...». Это происходит потому, что не совпадают следующие IP-адреса.

- IP-адрес принтера, введенный для общего имени при создании Самоподписанный сертификат или CSR
- IP-адрес, введенный в веб-браузере при запуске Web Config

Если используется Самоподписанный сертификат, измените имя принтера. Сертификат обновлен, можно подключить принтер.

Если используется Сертификат, подписанный ЦС, еще раз получите сертификат для принтера.

В веб-браузере не настроены параметры прокси-сервера для локальных адресов.

Если принтер использует прокси-сервер, настройте веб-браузер так, чтобы он не подключался к локальным адресам через прокси-сервер.

Устранение неполадок

Windows

Выберите **Панель управления > Сеть и Интернет > Свойства обозревателя > Подключения > Настройка сети > Прокси-сервер**, после чего отключите использование прокси-сервера для сети (локальные адреса).

Mac OS

Выберите **Системные настройки > Сеть > Дополнительно > Прокси** и зарегистрируйте локальный адрес в разделе **Обход прокси-сервера для этих хостов и доменов**.

Пример:

192.168.1.*: локальный адрес 192.168.1.XXX, маска подсети 255.255.255.0

192.168.*.*: локальный адрес 192.168.XXX.XXX, маска подсети 255.255.0.0

Соответствующая информация

➔ «Доступ к приложению Web Config» на стр. 29

➔ «Назначение IP-адреса» на стр. 21

Приложение.

Введение в сетевое программное обеспечение

Ниже описано программное обеспечение, которое позволяет настраивать и управлять устройствами.

Epson Device Admin

Epson Device Admin — это многофункциональное программное обеспечение для управления устройствами по сети.

В нем доступны следующие функции.

- Мониторинг и управление до 2000 принтеров и сканеров в одном сегменте
- Создание подробного отчета, например о расходных материалах или статусе продукта
- Обновление микропрограммы продукта
- Добавление устройств к сети
- Применение одинаковых параметров к нескольким устройствам.

Epson Device Admin можно загрузить на веб-сайте поддержки Epson. Подробную информацию см. в документации или справке по Epson Device Admin.

Запуск Epson Device Admin (только Windows)

Выберите **Все программы > EPSON > Epson Device Admin > Epson Device Admin**.

Примечание:

Разрешите доступ для Epson Device Admin, если появляется предупреждение брандмауэра.

EpsonNet Config

EpsonNet Config — это программное обеспечение для установки параметров устройства по сети. Если устройства подсоединены к сети через Ethernet, можно устанавливать на них параметры, такие как IP-адрес, изменение метода подключения и т. д., даже для устройств, на которых не назначен IP-адрес. Это также может быть полезным для установки сетевых параметров для устройств без панели управления.

Приложение.

Подробную информацию см. в документации или справке по EpsonNet Config.



Запуск EpsonNet Config — Windows

Выберите **Все программы > EpsonNet > EpsonNet Config SE > EpsonNet Config**.

Примечание:

Разрешите доступ для EpsonNet Config, если появляется предупреждение брандмауэра.

Запуск EpsonNet Config — Mac OS

Нажмите **Перейти > Приложения > Epson Software > EpsonNet > EpsonNet Config SE > EpsonNet Config**.

EpsonNet Print (только Windows)

EpsonNet Print — это программное обеспечение, предназначенное для печати в сети TCP/IP. Оно устанавливается установщиком вместе с драйвером принтера. Для печати по сети создайте порт EpsonNet Print. Функции и ограничения перечислены ниже.

- Состояние принтера отображается на экране диспетчера очереди печати.
- Если IP-адрес принтера изменяется посредством DHCP, то принтер все равно обнаруживается.
- Можно использовать принтер, находящийся в другом сегменте сети.
- Можно печатать, используя один из доступных протоколов.
- IPv6-адреса не поддерживаются.

EpsonNet SetupManager

Приложение EpsonNet SetupManager представляет собой программное обеспечение для создания пакета простой установки принтера, например установки драйвера принтера, установки EPSON Status Monitor и создания порта принтера. Данное программное обеспечение позволяет администратору создавать уникальные программные пакеты и распределять их между группами.

Приложение.

Для получения дополнительной информации перейдите на региональный веб-сайт Epson.

Экспорт и массовая регистрация контактов с использованием инструмента

При использовании Epson Device Admin можно создать резервную копию только списка контактов, изменить экспортируемые файлы, а затем зарегистрировать весь список за один раз.

Это полезно, если нужна резервная копия только списка контактов или если заменяется принтер и необходимо перенести на него контакты со старого принтера.

Экспорт контактов

Сохранение информации о контактах в файл.

Файлы, сохраненные в форматах `sylk` и `csv`, можно отредактировать с помощью программы для работы с таблицами или текстового редактора. После удаления или добавления этой информации ее можно зарегистрировать всю за один раз.

Информация, содержащая элементы безопасности, такие как пароли и личная информация, может быть сохранена в двоичном формате, защищенном паролем. Такой файл изменить будет нельзя. Он может использоваться в качестве резервной копии информации, в том числе элементов безопасности.

1. Запустите Epson Device Admin.
2. Выберите **Устройства** в меню задач сбоку.
3. Выберите устройство для настройки в списке устройств.
4. Щелкните **Конфигурация устройства** на вкладке **Главная** меню ленты.
После установки пароля администратора введите его и нажмите **ОК**.
5. Щелкните **Общий > Контактная информация**.
6. Выберите формат экспорта в **Экспорт > Экспорт элементов**.
 - Все элементы
Экспортируйте зашифрованный двоичный файл. Выберите, должны ли быть включены элементы безопасности, такие как пароль и личная информация. Такой файл изменить будет нельзя. При выборе этого варианта необходимо установить пароль. Щелкните **Конфигурация** и установите пароль длиной от 8 до 63 символов в ASCII. Этот пароль требуется при импорте двоичного файла.
 - Элементы кроме информации о безопасности
Экспортируйте файлы в формате `sylk` или `csv`. Выберите этот вариант, если будет нужно изменить информацию в экспортированном файле.
7. Нажмите **Экспорт**.
8. Укажите место сохранения файла, выберите тип файла и щелкните **Сохранить**.
Отображается сообщение о завершении.
9. Нажмите **ОК**.
Убедитесь, что файл сохранен в указанном месте.

Приложение.

Импорт контактов

Импорт списка контактов из файла.

Можно импортировать файлы, сохраненные в формате yulk или csv, или двоичный файл резервной копии с параметрами безопасности.

1. Запустите Epson Device Admin.
2. Выберите **Устройства** в меню задач сбоку.
3. Выберите устройство для настройки в списке устройств.
4. Щелкните **Конфигурация устройства** на вкладке **Главная** меню ленты.
После установки пароля администратора введите его и нажмите **ОК**.
5. Щелкните **Общий > Контактная информация**.
6. Щелкните **Обзор** в разделе **Импорт**.
7. Выберите файл для импорта и щелкните **Открыть**.
При выборе двоичного файла в поле **Пароль** введите пароль, установленный при экспорте этого файла.
8. Нажмите **Импорт**.
Отображается экран подтверждения.
9. Нажмите **ОК**.
Отображается результат подтверждения.
 - Отредактировать загруженные данные
Щелкните, если необходимо изменить отдельную информацию.
 - Загрузить еще файл
Щелкните для импорта нескольких файлов.
10. Щелкните **Импорт**, затем нажмите **ОК** на экране завершения импорта.
Вернитесь к экрану свойств устройства.
11. Нажмите **Передача**.
12. Нажмите **ОК** в сообщении с подтверждением.
Параметры будут отправлены на принтер.
13. На экране завершения отправки нажмите **ОК**.
Данные на принтере обновятся.
Откройте контакты в Web Config или на панели управления принтера и убедитесь, что они обновлены.

Изменение настроек Wi-Fi на панели управления (WPS)

Можно подключиться к Wi-Fi с панели управления принтера, используя функцию WPS.

Соответствующая информация

- ➔ «Настройка Wi-Fi с помощью кнопки (WPS)» на стр. 135
- ➔ «Настройка Wi-Fi с помощью настройки PIN-кода (WPS)» на стр. 136

Настройка Wi-Fi с помощью кнопки (WPS)

Вы можете автоматически настроить сеть Wi-Fi, нажав кнопку на точке доступа. Если выполняются следующие условия, вы можете использовать этот способ.

- Точка доступа совместима с WPS (защищенная настройка Wi-Fi).
- Текущее соединение Wi-Fi было создано с помощью нажатия кнопки на точке доступа.

Примечание:

Если вы не можете найти кнопку либо вы выполняете настройку с помощью ПО, обратитесь к документации на точку доступа.

1. Нажмите  |  на главном экране.
2. Выберите **Маршрутизатор**.
3. Нажмите **Начать установку**.

Если сетевое подключение уже настроено, отображаются подробные сведения о подключении. Нажмите **Изменить реж. на подключение Wi-Fi** или **Изменить настройки** для изменения настроек.

4. Выберите **Настройка кнопкой (WPS)**.
5. Удерживайте кнопку [WPS] на точке доступа до тех пор, пока не начнет мигать индикатор безопасности.



Если вы не знаете, где находится кнопка [WPS], либо на точке доступа нет кнопок, обратитесь к документации на точку доступа.

Приложение.

6. Нажмите **Запуск настройки**.

7. Закройте экран.

Экран автоматически закроется по истечении определенного времени.

Примечание:

Если установить соединение не удастся, перезапустите точку доступа, переместите ее ближе к принтеру и повторите попытку. В случае неудачи выведите на печать отчет о сетевом соединении и выберите решение проблемы.

8. Закройте экран настроек сетевых подключений.

Настройка Wi-Fi с помощью настройки PIN-кода (WPS)

К точке доступа можно автоматически подключиться с помощью PIN-кода. Этот способ можно применять, если точка доступа имеет функцию WPS (защищенная настройка Wi-Fi). Для установки PIN-кода на точке доступа используйте компьютер.

1. Нажмите  |  на главном экране.

2. Выберите **Маршрутизатор**.

3. Нажмите **Начать установку**.

Если сетевое подключение уже настроено, отображаются подробные сведения о подключении. Нажмите **Изменить реж. на подключение Wi-Fi**, или **Изменить настройки** для изменения настроек.

4. Выберите **Другие > Настр. PIN-кода (WPS)**

5. С помощью компьютера введите PIN-код (восьмизначное число), отображаемый на панели управления принтера, в точку доступа (процедура не должна продолжаться более двух минут).

Примечание:

Для более подробной информации о вводе PIN-кода обратитесь к документации на точку доступа.

6. Нажмите **Запуск настройки**.

7. Закройте экран.

В случае если вы не выберете **Закорыть**, окно автоматически закроется по истечении определенного времени.

Примечание:

Если установить соединение не удастся, перезапустите точку доступа, переместите ее ближе к принтеру и повторите попытку. В случае неудачи выведите на печать отчет о соединении и выберите решение проблемы.

8. Закройте экран настроек сетевых подключений.



Использование подключения Wi-Fi Direct (простая точка доступа)

Подключение Wi-Fi Direct (простая точка доступа) используется для подключения принтера и устройств напрямую.

Поскольку принтер можно подсоединить напрямую без использования подключенной сети, он может использоваться как временное подключение устройства к принтеру, подключенному к сети, без прав доступа.

Кроме того, при включении функции Wi-Fi Direct (простая точка доступа) можно использовать на принтере функцию NFC.

Включение Wi-Fi Direct (простая точка доступа) на панели управления

1. Выберите  |  на панели управления принтера.

2. Выберите **Wi-Fi Direct**.

При включении связи Wi-Fi Direct (простая точка доступа) отображается информация о соединении Wi-Fi.

3. Выберите **Начать установку**.

4. Выберите **Запуск настройки**.

При включении связи Wi-Fi Direct (простая точка доступа) отображается сеть (SSID) и пароль.

5. Закройте экран.

Примечание:

Подключайтесь к принтеру с интеллектуальных устройств, используя сеть (SSID) и пароль, отображаемые на панели управления принтера.

Изменение параметров Wi-Fi Direct (простая точка доступа)

Если включен режим подключения Wi-Fi Direct (простая точка доступа), можно изменить

соответствующие параметры, выбрав в меню  |  > **Wi-Fi Direct** > **Изменить настройки**, после чего появятся следующие пункты меню.

Изменение пароля

Изменение пароля подключения к принтеру по Wi-Fi Direct (простая точка доступа) на произвольное значение. В пароле можно использовать символы ASCII экранной клавиатуры на панели управления.

При изменении пароля все подключенные устройства отключаются. Чтобы снова подключить эти устройства, используйте новый пароль.

Приложение.

Отключение Wi-Fi Direct (простая точка доступа)

Отключение на принтере режима Wi-Fi Direct (простая точка доступа). При отключении этого режима также будут отключены все устройства, подключенные к принтеру по соединению Wi-Fi Direct (простая точка доступа).

Удаление информации об интеллектуальном устройстве

Удаление (зарегистрированной) информации интеллектуального устройства, сохраненной на принтере при подключении с помощью Wi-Fi Direct (простая точка доступа).

Если на устройстве Android поддерживается функция Wi-Fi Direct, его можно подключить к принтеру в этом режиме. Принтер сохраняет информацию этого устройства, если при попытке подключения с использованием функции Wi-Fi Direct вы зарегистрировали его как разрешенное или как отклоненное. На основе этой зарегистрированной в принтере информации при следующем подключении этого устройства с использованием функции Wi-Fi Direct его подключение будет разрешено или отклонено.

Примечание:

Включить/отключить Wi-Fi Direct (простая точка доступа) или удалить информацию зарегистрированного устройства также можно на вкладке **Сеть** > **Wi-Fi Direct** в **Web Config**.

Изменение способа подключения

Измените способ подключения. Измените эту настройку, позволяющую включить сеть.

Если IP-адрес назначается вручную, проверьте у системного администратора, можно ли использовать этот же IP-адрес в новой сети.

Примечание:

Если подключение Wi-Fi включено, подключение Ethernet отключается.

Соответствующая информация

- ➔ [«Переход с подключения Ethernet на подключение Wi-Fi» на стр. 138](#)
- ➔ [«Переход с подключения Wi-Fi на подключение Ethernet» на стр. 139](#)

Переход с подключения Ethernet на подключение Wi-Fi

Переход на подключение Wi-Fi на панели управления

Перейдите с подключения Ethernet на подключение Wi-Fi на панели управления принтера. Изменение способа подключения по сути не отличается от настройки подключения Wi-Fi. См. раздел в этом руководстве, посвященный настройкам подключения Wi-Fi на панели управления принтера.

Соответствующая информация

- ➔ [«Подключение к беспроводной локальной сети \(Wi-Fi\)» на стр. 26](#)

Переход на подключение по Wi-Fi с помощью Web Config

Измените подключение по Ethernet на подключение по Wi-Fi с помощью Web Config.

Приложение.

1. Войдите в Web Config и выберите вкладку **Сеть > Wi-Fi**.

При установке пароля администратора выполните вход как администратор, введя имя пользователя и пароль.

2. Нажмите **Установка**.

3. Выберите SSID для точки доступа и введите пароль.

Если требуемый SSID не отображается, выберите **Ввести SSID** и введите SSID.

4. Нажмите **Следующий**.

5. Прочитайте отображаемое сообщение и щелкните **ОК**.

6. Отключите кабель Ethernet от принтера.

Примечание:

Можно также изменить метод подключения в *Epson Device Admin*. Подробные сведения см. в руководстве или в справке *Epson Device Admin*.

Соответствующая информация

➔ «Доступ к приложению Web Config» на стр. 29

➔ «Epson Device Admin» на стр. 131

Переход с подключения Wi-Fi на подключение Ethernet

Изменение сетевого подключения на Ethernet с панели управления

Выполните приведенные ниже действия, чтобы изменить сетевое подключение с Wi-Fi на Ethernet с помощью панели управления.

1. Выберите **Настр.** на начальном экране.
2. Выберите **Общие параметры > Настройки сети > Настройка проводной ЛВС**.
3. Нажмите **Запуск настройки**.
4. Проверьте сообщение, затем закройте этот экран.
Экран автоматически закроется по истечении определенного времени.
5. Подключите принтер к маршрутизатору с помощью кабеля Ethernet.

Соответствующая информация

➔ «Подключение к Ethernet» на стр. 26

Переход на подключение Ethernet с помощью Web Config

Переключение с подключения Wi-Fi на подключение Ethernet с помощью Web Config.

Приложение.

1. Войдите в Web Config и выберите вкладку **Сеть > Wi-Fi**.

При установке пароля администратора выполните вход как администратор, введя имя пользователя и пароль.

2. Нажмите **Отключить Wi-Fi**.
3. Прочтите сообщение, затем выберите **ОК**.
4. Подключите принтер и концентратор (коммутатор локальной сети) кабелем Ethernet.

Примечание:

Можно также изменить метод подключения в *Epson Device Admin*. Подробные сведения см. в руководстве или в справке *Epson Device Admin*.

Соответствующая информация

- ➔ [«Доступ к приложению Web Config» на стр. 29](#)
- ➔ [«Epson Device Admin» на стр. 131](#)

Использование порта принтера

Принтер использует следующий порт. Эти порты должны быть при необходимости разрешены сетевым администратором.

Приложение.

Отправитель (клиент)	Использование	Получатель (сервер)	Протокол	Номер порта	
Принтер	Отправка файла (если сканирование в папку выполняется с принтера)	FTP-сервер	FTP (TCP)	20	
				21	
		Файловый сервер	SMB (TCP)	445	
				NetBIOS (UDP)	137
					138
	Отправка файла (если сканирование на электронную почту выполняется с принтера)	SMTP-сервер	SMTP (TCP)	25	
				SMTP SSL/TLS (TCP)	465
					SMTP STARTTLS (TCP)
	Подключение POP перед SMTP (при использовании сканирования на электронную почту с принтера)	POP-сервер	POP3 (TCP)	110	
	Если используется Epson Connect	Сервер Epson Connect	HTTPS	443	
				XMPP	5222
	При печати с использованием службы Google Cloud Print	Сервер Google Cloud Print	HTTPS	443	
				XMPP	5222
	Сбор сведений о пользователе (используйте контакты с принтера)	Сервер LDAP	LDAP (TCP)	389	
LDAP SSL/TLS (TCP)				636	
				LDAP STARTTLS (TCP)	389
Проверка подлинности пользователя при отправке электронной почты Проверка подлинности пользователя при сборе сведений о пользователе (при использовании контактов с принтера)	Сервер KDC	Kerberos	88		
			Управление WSD	Клиентский компьютер	WSD (TCP)
Поиск компьютера при сканировании по технологии push из программы Document Capture Pro	Клиентский компьютер	Обнаружение устройств, поддерживающих сканирование по технологии Push	2968		

Приложение.

Отправитель (клиент)	Использование	Получатель (сервер)	Протокол	Номер порта
Клиентский компьютер	Определите принтер в приложении, например EpsonNet Config, а также драйвер принтера и драйвер сканера.	Принтер	ENPC (UDP)	3289
	Соберите и настройте информацию MIB из приложения, например EpsonNet Config, драйвера принтера и драйвера сканера.	Принтер	SNMP (UDP)	161
	Пересылка данных LPR	Принтер	LPR (TCP)	515
	Пересылка данных RAW	Принтер	RAW (порт 9100) (TCP)	9100
	Перенаправление данных AirPrint (печать через IPP/IPPS)	Принтер	IPP/IPPS (TCP)	631
	Поиск принтера WSD	Принтер	WS-Discovery (UDP)	3702
	Пересылка данных сканирования из Document Capture Pro	Принтер	Сканирование сети (TCP)	1865
	Сбор сведений при сканировании в Document Capture Pro с использованием технологии Push	Принтер	Сканирование в сети с использованием технологии Push	2968

Параметры меню для Настр.

Выберите **Настр.** на главном экране принтера, чтобы настраивать различные параметры.

Параметры меню для Общие параметры

Выберите меню на панели управления, как описано ниже.

Настр. > Общие параметры

Основ. настройки

Выберите меню на панели управления, как описано ниже.

Настр. > Общие параметры > Основ. настройки

Настройки, заблокированные администратором, изменить нельзя.

Яркость дисп.

Настройка яркости ЖК-экрана.

Приложение.

Звук

Настройка громкости и выбор типа звука.

Таймер откл.

Измените период времени до перехода в спящий режим (режим энергосбережения), если принтер не выполнял никаких операций. По истечении заданного времени ЖК-экран темнеет.

Настройки выкл.

В вашем устройстве, в зависимости от места приобретения, может применяться данная функция либо функция **Таймер выключения**.

Выключение при простое

Выберите этот режим, чтобы автоматически выключить принтер, если он не используется в течение заданного периода времени. Увеличение этого времени увеличит энергопотребление устройства. Перед изменением этого параметра следует учесть факторы окружающей среды.

Выключение при отключении

Выберите этот режим, чтобы выключить принтер через 30 минут после отсоединения всех сетевых портов, в том числе порта LINE. Эта функция может быть недоступна в зависимости от вашего региона.

Настр. даты и времени:

Дата и время

Установка текущей даты и времени.

Летнее время

Выбор параметров летнего времени, соответствующих данной области.

Разница времени

Установка разницы между местным временем и стандартом UTC (всемирное координированное время).

Страна/Регион:

Выберите страну или регион, где вы используете этот принтер. При изменении страны или региона настройки факса возвращаются к значениям по умолчанию и их необходимо выбрать повторно.

Язык/Language

Выберите язык, используемый на ЖК-экране.

Экран загрузки

Укажите исходное меню, которое будет отображаться на ЖК-экране, когда принтер включается и включен режим **Вр. ож. оп.**

Редактировать домашний

Измените компоновку значков на ЖК-экране. Можно также добавлять, удалять и заменять значки.

Фон экрана

Изменение цвета фона на ЖК-экране.

Приложение.

Вр. ож. оп.

Выберите **Вкл.**, чтобы вернуться к исходному экрану, если в течение указанного времени не выполняются никакие действия. Если включены пользовательские ограничения и никакие операции не выполняются в течение определенного времени, выполняется выход из системы с возвратом к исходному экрану.

Клавиат.:

Измените компоновку клавиатуры на ЖК-экране.

Экран по умолч.(Job/Status)

Выберите данные, которые должны отображаться по умолчанию при нажатии кнопки .

Элементы, блокируемые администратором

Далее приведены элементы, блокируемые при включении режима **Настр. > Общие параметры > Администрир. системы > Настр. безопасности > Настройки администратора > Функция блокировки.**

Элемент	Блокировка панели
Основ. настройки	—
Яркость дисп.	—
Звук	—
Таймер откл.	✓
Настройки выкл.	✓
Настр. даты и времени	✓
Язык/Language	✓*1
Экран загрузки	✓
Редактировать домашний	✓
Фон экрана	✓
Вр. ож. оп.	✓
Экран по умолч.(Job/Status)	✓
Клавиатура	—

✓ = блокируется.

— = не блокируется.

*1 Блокировку можно разрешить и отменить в меню **Общие параметры > Администрир. системы > Настр. безопасности > Ограничения.**

Настройки принтера

Выберите меню на панели управления, как описано ниже.

Настр. > Общие параметры > Настройки принтера

Приложение.

Настройки, заблокированные администратором, изменить нельзя.

Настр. источн. бумаги:

Настройка параметров бумаги

Выбор формата и типа бумаги, загруженной в источники бумаги.

Приор.зад.сл.под.бум.

Выберите **Вкл.** для приоритетного использования бумаги, загруженной в подача бумаги сзади.

Автоперекл. A4/Letter

Выберите **Вкл.** для подачи бумаги из источника бумаги, установленного на размер A4, если другой источник бумаги не настроен на размер Letter, либо подачи из источника бумаги, установленного на размер Letter, если другой источник не настроен на размер A4.

Настройки автовыбора

Выберите **Вкл.** для любых следующих настроек, чтобы автоматически печатать на бумаге из любого источника, содержащего бумагу, соответствующую настройкам бумаги.

- Копир.
- Факс
- Другое

Уведомление об ошибке

Выберите **Вкл.** для отображения сообщения об ошибке, если выбранный размер или тип бумаги не соответствуют размеру или типу загруженной бумаги.

Автомат. отображ. настройки бумаги

Выберите **Вкл.** для отображения экрана **Настройка параметров бумаги** при загрузке бумаги в источник бумаги. При выключении этой функции печать с устройства iPhone или iPad с помощью AirPrint будет невозможна.

Язык печати

Этот пункт отображается на принтере, поддерживающем PCL или PostScript.

Выбор языка принтера для USB-интерфейса или сетевого интерфейса.

Ун. настр. печати

Эти настройки печати применяются при печати с использованием внешнего устройства без драйвера принтера.

Смещение сверху

Корректировка верхнего поля бумаги.

Смещение слева

Корректировка левого поля бумаги.

Приложение.

Смещ. сверху на обор.

Корректировка верхнего поля обратной стороны страницы при выполнении двухсторонней печати.

Смещ. слева на обор.

Корректировка левого поля обратной стороны страницы при выполнении двухсторонней печати.

Проверка ширины бум.

Выберите **Вкл.** для проверки ширины бумаги до печати. Это предотвращает печать за границами бумаги, если настройки формата бумаги определены неверно, однако может снизить скорость печати.

Пропуск пустых стр.

Автоматический пропуск пустых страниц в материалах для печати.

Конфиг. печати PDL

Этот пункт отображается на принтере, поддерживающем PCL или PostScript.

Выберите параметры Конфиг. печати PDL, которые следует использовать для печати PCL или PostScript.

Общие настройки

Размер бумаги

Выберите размер бумаги по умолчанию для печати PCL или PostScript.

Тип бумаги

Выберите тип бумаги по умолчанию для печати PCL или PostScript.

Ориентация

Выберите ориентацию по умолчанию для печати PCL или PostScript.

Качество

Выберите качество печати для печати PCL или PostScript.

Режим экономии чернил

Выберите **Вкл.** для экономии чернил путем снижения плотности печати.

Порядок печати

Последняя страница сверху:

начало печати с первой страницы файла.

Первая страница сверху:

начало печати с последней страницы файла.

Число копий

Определите количество копий для печати.

Граница переплета

Выберите положение переплета.

Автоизвлечение бумаги

Выберите **Вкл.**, чтобы извлечь бумагу автоматически, если печать остановлена во время печати задания.

Приложение.

- 2-сторонняя печать
Выберите **Вкл.** для выполнения 2-сторонней печати.

Меню PCL

- Источник шрифта
Резидентный
Выберите для использования шрифта, предустановленного на принтере.
Загрузить
Выберите для использования загруженного вами шрифта.
- Номер шрифта
Выберите номер шрифта по умолчанию для источника шрифта по умолчанию. Доступные номера различаются в зависимости от заданных настроек.
- Шаг
Установка шага шрифта по умолчанию, если шрифт масштабируемый и моноширинный. Можно выбрать значение от 0,44 до 99,99 знака на дюйм с шагом 0,01.
Этот пункт может отсутствовать в зависимости от настроек источника шрифта или номера шрифта.
- Кегль в пунктах
Установка высоты шрифта по умолчанию, если шрифт масштабируемый и пропорциональный. Можно выбрать значение от 4,00 до 999,75 пункта с шагом 0,25.
Этот пункт может отсутствовать в зависимости от настроек источника шрифта или номера шрифта.
- Набор символов
Выбор набора символов по умолчанию. Если шрифт, выбранный в настройках источника и номера шрифта, отсутствует в настройках нового набора символов, настройки источника и номера шрифта будут автоматически заменены на значение по умолчанию, IBM-US.
- Строки
Установка количества строк для выбранного размера и ориентации бумаги. Изменение данного параметра также приведет к изменению межстрочного интервала (VMI), и в принтере сохранится новое значение VMI. Это означает, что последние изменения в настройках формата и ориентации страницы приводят к изменению значения «Строки» на основе сохраненного значения VMI.
- Функция CR
Выбор команды перевода строки при печати с драйвером из определенной операционной системы.
- Функция LF
Выбор команды перевода строки при печати с драйвером из определенной операционной системы.
- Назн. источн. бумаги
Установка присваивания для команды выбора источника бумаги. Если выбрано **4**, команды устанавливаются как совместимые с HP LaserJet 4. Если выбрано **4K**, команды устанавливаются как совместимые с HP LaserJet 4000, 5000 и 8000. Если выбрано **5S**, команды устанавливаются как совместимые с HP LaserJet 5S.

Приложение.

Меню PS3

- Лист ошибок

Выберите **Вкл.** для печати листа, где отображается состояние при возникновении ошибки во время печати с использованием PostScript или PDF.

- Окраска

Этот пункт отображается на принтере с функцией цветной печати.

Выберите цветной режим для печати PostScript.

- Двоичный

Выберите **Вкл.**, если данные печати содержат двоичные изображения. Приложение может отправлять двоичные данные, даже если настройки драйвера принтера установлены на ASCII. При включении этой функции печать двоичных данных будет возможна.

- Формат стр. PDF

Выберите размер бумаги при печати PDF-файла. Если выбрано **Авто**, размер бумаги определяется в зависимости от размера первой страницы.

Автоустр. ош.

Выбор действия для выполнения в случае возникновения ошибки двухсторонней печати или переполнения памяти.

- Вкл.

Отображение предупреждения и печать на одной стороне при возникновении ошибки двусторонней печати или же печать только того, что может обработать принтер, если возникает ошибка переполнения памяти.

- Вык.

Отображение сообщения об ошибке и отмена печати.

Интерф. запом. устр.

- Запоминающее устройство

Выберите **Включить**, чтобы разрешить принтеру получить доступ к вставленному устройству памяти. Если выбрано значение **Отключить**, невозможно сохранить данные на устройстве памяти с принтера. Это предотвратит незаконное удаление конфиденциальных документов.

- Обмен файлами

Предоставление права записи для устройства памяти в компьютере, подключенном через USB, или компьютере, подключенном по сети.

Регул. толщины бумаги

Выберите **Вкл.** для предотвращения размытия чернил на отпечатках. Однако это может привести к снижению скорости печати.

Тихий режим

Выберите **Вкл.**, чтобы снизить шумы во время печати. Однако это может привести к снижению скорости печати. В зависимости от выбранного типа бумаги и настроек качества печати уровень шума может не измениться.

Приложение.

Время высыхания чернил

Выберите время сушки чернил, которое необходимо использовать при двухсторонней печати. Принтер выполняет печать на второй стороне листа после печати на первой стороне. Если отпечаток выглядит размазанным, увеличьте этот временной параметр.

Двунаправленн.

Выберите **Вкл.** для изменения направления печати; печать выполняется при движении печатающей головки влево и вправо. Если вертикальные или горизонтальные линии на распечатках выглядят нечеткими или смещены, отключение этой функции может устранить эту проблему, при этом возможно уменьшение скорости печати.

USB-подключение к PC

При включении этого режима можно предоставить доступ с компьютера, подключенного по USB.

При отключении этого режима можно запретить печать не через сеть.

Время ожид. интерф. USB

Этот пункт отображается на принтере, поддерживающем PCL или PostScript.

Установка продолжительности времени (в секундах), через которое нужно завершить сеанс связи с компьютером по USB-подключению после того, как принтер получил задание от драйвера принтера PostScript или PCL. Если момент завершения задания не будет определен явно в драйвере принтера PostScript или PCL, это может привести к бесконечному сеансу связи по USB-подключению. В этом случае принтер завершит сеанс связи по истечении указанного времени. Введите 0 (ноль), если необходимость в завершении сеанса связи отсутствует.

Настройки сети

Выберите меню на панели управления, как описано ниже.

Настр. > Общие параметры > Настройки сети

Настройки, заблокированные администратором, изменить нельзя.

Настройка Wi-Fi

Настройка или изменение параметров беспроводной связи. Выберите один из следующих методов подключения и следуйте инструкциям на ЖК-панели.

- Маршрутизатор
- Wi-Fi Direct

Настройка проводной ЛВС

Настройка или изменение сетевого подключения, при котором используются сетевой кабель и маршрутизатор. В этом случае подключения Wi-Fi отключаются.

Статус сети

Отображение или печать текущих сетевых настроек.

- Состоя. провод. ЛВС/Wi-Fi
- Состояние Wi-Fi Direct

Приложение.

- Статус серв. эл. поч.
- таблицы состояния

Проверка подключения к сети

Служит для проверки текущего сетевого подключения и печати отчета. В случае проблем с подключением ознакомьтесь с этим отчетом, который поможет устранить неполадки.

Расширенные

Настройте следующие дополнительные параметры.

- Имя устройства
- TCP/IP
- Прокси-сервер
- Сервер эл. почты
- Адрес IPv6
- Общий сет. доступ MS
- NFC
- Скорость соедин. и дуплексная связь
- Перенаправление HTTP на HTTPS
- Отключить IPsec/ Фильтрация IP
- Отключить IEEE802.1X

Настройки веб-службы

Выберите меню на панели управления, как описано ниже.

Настр. > Общие параметры > Настройки веб-службы

Настройки, заблокированные администратором, изменить нельзя.

Служба Epson Connect

Отображение данных о регистрации и подключении принтера к службе Epson Connect.

Можно зарегистрироваться в этой службе, нажав **Регистрация** и выполнив соответствующие инструкции.

После регистрации можно изменить следующие параметры.

- Приост. / возобн.
- Отменить регистрацию

Подробные сведения см. на следующем веб-сайте.

<https://www.epsonconnect.com/>

<http://www.epsonconnect.eu> (только Европа)

Служба облачной печати Google

Отображение данных о том, зарегистрирован ли принтер в службе Google Cloud Print и подключен ли к ним.

Приложение.

После регистрации можно изменить следующие параметры.

- Включить/Отключить
- Отменить регистрацию

Сведения о регистрации в службах Google Cloud Print. см. на следующем веб-сайте.

<https://www.epsonconnect.com/>

<http://www.epsonconnect.eu> (только Европа)

Параметры меню для Администрир. системы

С помощью этого меню можно обслуживать продукт в качестве системного администратора. Оно также позволяет ограничивать функциональные возможности продукта для определенных пользователей в зависимости от потребности вашего предприятия.

Выберите меню на панели управления, как описано ниже.

Настр. > Общие параметры > Администрир. системы

Диспетчер Контакты

Можно изменить следующие настройки контактов.

Регистрация/Удалить

Зарегистрируйте или удалите контакты для меню Факс, Сканировать на комп. (Эл. почта) и Сканир. в сет. папку/FTP.

Частые

Зарегистрируйте часто используемые контакты для быстрого доступа к ним. Можно также изменить порядок этого списка.

Печать контактов

Напечатайте список контактов.

Параметры просмотра

Измените способ отображения списка контактов.

Параметры поиска

Измените метод поиска контактов.

Очист. внутр. память

Этот пункт отображается на принтере, поддерживающем PCL или PostScript.

Удаление данных во внутренней памяти принтера, таких как загруженные шрифты и макросы для печати PCL или задания печати с паролем.

Настр. безопасности

Можно внести следующие настройки безопасности.

Приложение.

Ограничения

Разрешение изменения параметров следующих пунктов при включении блокировки панели.

- Открыть журнал задан.
- Доступ к Регистрации/ Удалению Контакты
- Факс: доступ к недавним
- Факс: доступ к журналу передачи
- Факс: доступ к отчету
- Сканир. в сет. папку/FTP: доступ к печати истории сохранения
- Сканирование в эл. почту: доступ к недавним
- Сканирование в эл. почту: доступ к отобр. истории отпр.
- Сканирование в эл. почту: доступ к печ. истории отправки
- Доступ к языку
- Доступ: Регул. толщины бумаги
- Доступ: Тихий режим
- Доступ к приоритету скорости печати
- Доступ к определению двойной подачи
- Защита персональных данных

Контроль доступа

Выберите **Вкл.** для ограничения функциональных возможностей устройства. Для этого пользователи должны войти на панель управления устройства под своим именем пользователя и паролем, прежде чем смогут использовать функции панели управления. В разделе **Принять задания неизвест. пользователя** можно выбрать, разрешать ли задания, не требующие обязательной информации для аутентификации.

Настройки администратора

- Пароль администратора
Установка, изменение и сброс пароля администратора.
- Функция блокировки
Выберите включение или отключение блокировки панели управления, используя пароль, зарегистрированный в **Пароль администратора**.

Восст. настр. по ум.

Сброс настроек факса в следующих меню на значения по умолчанию.

- Настройки сети
- Настройки копирования
- Настройки сканир.
- Настройки факса
- Удал. все данные и настр.

Приложение.

Обновление встроенного ПО

Можно получить сведения о микропрограмме, такие как ее текущая версия, а также сведения о доступных обновлениях.

Обновление

Проверка наличия последней версии встроенного программного обеспечения на сервере сети. При наличии обновления вы можете выбрать, следует ли начать процедуру установки новой версии или нет.

Уведомление

Выберите **Вкл.**, чтобы получать уведомления о доступности обновлений встроенного программного обеспечения.

Параметры меню Счетчик копий

Выберите меню на панели управления, как описано ниже.

Настр. > Счетчик копий

Отображение общего количества созданных отпечатков, черно-белых отпечатков и цветных отпечатков с момента приобретения принтера.

Параметры меню для Состояние подачи

Выберите меню на панели управления, как описано ниже.

Настр. > Состояние подачи

Отображает приблизительный уровень чернил и срок службы емкости для отработанных чернил.

Если появляется восклицательный знак, значит, чернила почти закончились или емкость для отработанных чернил почти полностью заполнена. Если отображается значок X, необходимо заменить компонент, так как чернила почти закончились или емкость для отработанных чернил почти полностью заполнена.

Параметры меню Обслуживан.

Выберите меню на панели управления, как описано ниже.

Настр. > Обслуживан.

Настройка качества печати

Выберите эту функцию, если возникли проблемы с отпечатками. Можно проверить, не засорились ли дюзы, и при необходимости прочистить печатающую головку, а затем изменить некоторые параметры для улучшения качества печати.

Пров. дюз печат. гол.

Выберите эту функцию, чтобы проверить, не забились ли дюзы в печатающей головке. Принтер печатает шаблон проверки дюз.

Приложение.

Очистка печ. головки

Выберите эту функцию, чтобы очистить забившиеся дюзы печатающей головки.

Калиб. печат. головки

Выберите эту функцию, чтобы отрегулировать печатающую головку и улучшить качество печати.

- Гранич. линия Вырав.**

Выберите эту функцию для выравнивания вертикальных линий.

- Выравнив. по гориз.**

Выберите эту функцию, если на отпечатках с регулярными промежутками появляются горизонтальные полосы.

Очистка напр. бумаги

Выберите эту функцию, если на внутренних роликах присутствуют пятна чернил. Принтер подает бумагу для очистки внутренних роликов.

Периодическая очистка

Принтер автоматически выполняет **Пров. дюз печат. гол.** и **Очистка печ. головки** через заданный период времени. Для обеспечения наивысшего качества печати выберите **Вкл.**. В ряде случаев, указанных ниже, **Пров. дюз печат. гол.** и **Очистка печ. головки** следует выполнять самостоятельно.

- Проблемы с отпечатками
- Если для параметра **Периодическая очистка** выбрано значение **Вык.**
- При печати в высоком качестве, например печати фотографий
- Когда на ЖК-экране отображается сообщение **Очистка печ. головки**.

Параметры меню для Язык/Language

Выберите меню на панели управления, как описано ниже.

Настр. > Язык/Language

Выберите язык, используемый на ЖК-экране.

Параметры меню для Состояние принтера/Печать

Выберите меню на панели управления, как описано ниже.

Настр. > Состояние принтера/Печать

Печ. лист сост.:

Таблица конфигурации:

Печать информационных листов о текущем состоянии принтера и настроек.

Приложение.

Табл. ст. расх. мат.:

Печать информационного листа о состоянии расходных материалов

Табл. жур. использов.:

Печать информационных листов с историей использования принтера.

Список шрифтов PS3

Этот пункт отображается на принтере, поддерживающем PCL или PostScript.

Печать списка шрифтов, доступных для принтера PostScript.

Список шрифтов PCL

Этот пункт отображается на принтере, поддерживающем PCL или PostScript.

Печать списка шрифтов, доступных для принтера PCL.

Сеть:

Отображение текущих сетевых настроек.

Параметры меню для Диспетчер Контакты

Выберите меню на панели управления, как описано ниже.

Настр. > Диспетчер Контакты

Регистрация/Удалить:

Зарегистрируйте или удалите контакты для меню Факс, Сканировать на комп. (Эл. почта), и Сканир. в сет. папку/FTP.

Частые:

Зарегистрируйте часто используемые контакты для быстрого к ним доступа. Можно также изменить порядок этого списка.

Печать контактов:

Напечатайте список контактов.

Параметры просмотра:

Измените способ отображения списка контактов.

Параметры поиска:

Измените метод поиска контактов.

Меню для Параметры пользователя

Выберите меню на панели управления, как описано ниже.

Настр. > Параметры пользователя

Настройки, заблокированные администратором, изменить нельзя.

Приложение.

Можно изменить настройки по умолчанию в следующих меню.

- Сканир. в сет. папку/FTP
- Сканировать на комп. (Эл. почта)
- Сканиров. на зап. устр.
- Сканирование в облако
- Настройки копирования
- Факс

Настройки факса

Перед использованием функций факса

Для использования функций факса сделайте следующее.

- Правильно подсоедините принтер к телефонной линии и (при необходимости) к телефону
- Выполните операции мастера **Мастер настр. факса**, которые необходимы для настройки основных параметров.

При необходимости настройте следующие параметры.

- Получатели факсов и соответствующие параметры, такие как параметры сети и почтового сервера
- Регистрация **Контакты**
- Параметры пользователя**, определяющие значения по умолчанию пунктов меню **Факс**
- Параметры отчета** для печати отчетов при отправке, получении или переадресации факсов

Соответствующая информация

- ➔ [«Подключение к телефонной линии» на стр. 158](#)
- ➔ [«Подготовка принтера к отправке и приему факсов \(использование Мастер настр. факса\)» на стр. 162](#)
- ➔ [«Отдельная настройка параметров принтера для функций факса» на стр. 164](#)
- ➔ [«Параметры меню для Настройки факса» на стр. 177](#)
- ➔ [«Сетевое подключение» на стр. 19](#)
- ➔ [«Настройка сервера или общей папки» на стр. 39](#)
- ➔ [«Использование контактов» на стр. 65](#)
- ➔ [«Меню для Параметры пользователя» на стр. 155](#)
- ➔ [«Меню Параметры отчета» на стр. 183](#)

Подключение к телефонной линии

Совместимые телефонные линии

Принтер можно использовать со стандартными аналоговыми телефонными линиями (коммутируемыми телефонными сетями общего пользования, или PSTN) и PBX (учрежденческими автоматическими телефонными станциями).

Использовать принтер с телефонными линиями и системами, перечисленными ниже, может быть невозможно.

- Телефонная линия VoIP типа DSL или оптоволоконного цифрового канала связи.
- Цифровая телефонная линия (ISDN).
- Некоторые телефонные системы PBX.
- При подключении между настенной телефонной розеткой и принтером адаптеров типа адаптеров терминала, VoIP, разветвителей или маршрутизатор DSL.

Настройки факса

Подключение принтера к телефонной линии

Подключите принтер к телефонной розетке через телефонный кабель RJ-11 (6P2C). При подключении телефона к принтеру воспользуйтесь вторым телефонным кабелем RJ-11 (6P2C).

В некоторых регионах телефонный кабель входит в комплект поставки принтера. Если этот кабель прилагается, используйте его.

Возможно, придется подключить телефонный кабель к адаптеру, предоставляемому для вашей страны или региона.

Примечание:

Снимайте колпачок с порта принтера EXT., только если подключаете принтер к телефону. Запрещено снимать колпачок, если не подключается телефон.

В местах, где часто наблюдаются удары молнии, мы рекомендуем использовать устройство защиты от скачков напряжения.

Подключение к стандартной телефонной линии (PSTN) или PBX

Подключите телефонный кабель к настенной телефонной розетке или порту PBX и к порту LINE на задней стороне принтера.

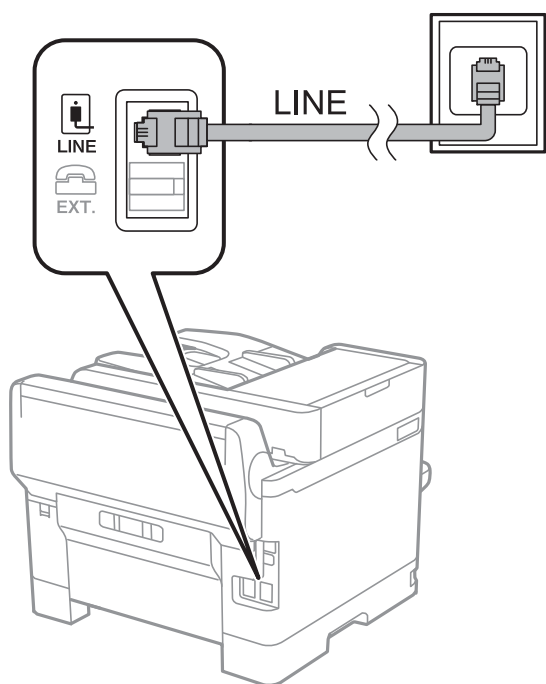

Подключение к DSL или ISDN

Подключите телефонный кабель к модему DSL или адаптеру терминала ISDN и к порту LINE на задней стороне принтера. Более подробные сведения см. в документации, поставляемой вместе с модемом или адаптером.

Настройки факса

Примечание:

Если модем DSL не оснащен встроенным фильтром DSL, необходимо подключить отдельный фильтр DSL.

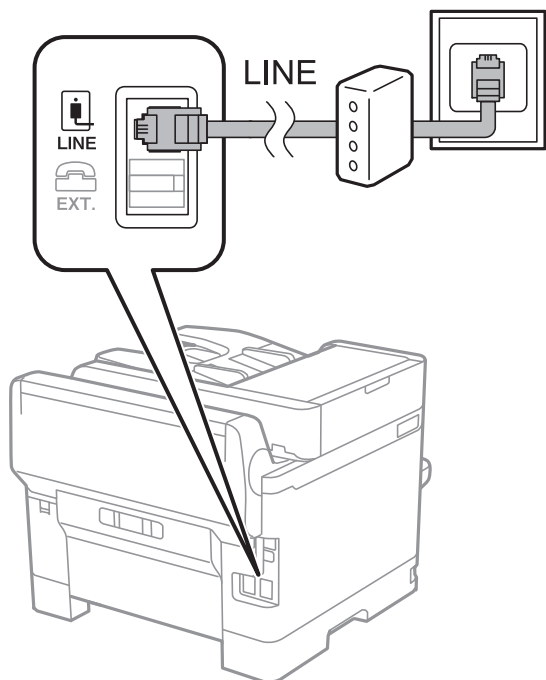

Подключение телефонного аппарата к принтеру

При использовании принтера и телефона на одной телефонной линии телефон необходимо подключить к принтеру.

Примечание:

- Если на телефонном аппарате имеется функция факса, перед подключением ее нужно отключить. Подробные сведения см. в руководствах, прилагаемых к телефонному аппарату.
- Если подключен автоответчик, убедитесь, что значение параметра **Кол-во звон. для отв.** на принтере выше, чем количество звонков, после которого снимает трубку автоответчик.

Настройки факса

1. Снимите колпачок с порта EXT. на задней панели принтера.

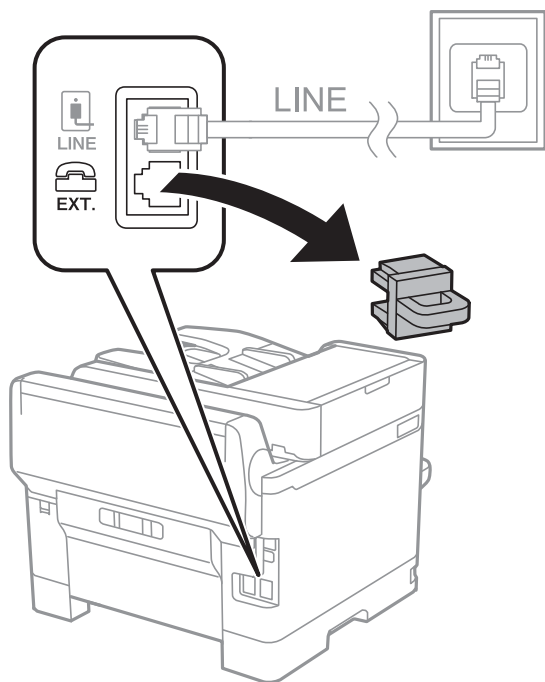

2. Подключите телефонный аппарат к порту EXT. с помощью телефонного кабеля.

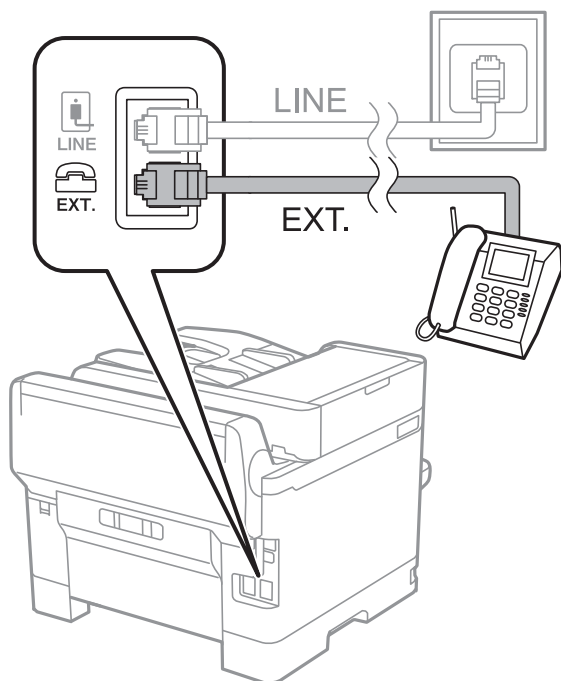

Примечание:

Если используется одна телефонная линия, убедитесь, что телефон подключен к порту принтера EXT.. Если разделить линию и отдельно подключить телефонный аппарат и принтер, оба устройства будут работать неправильно.

3. Выберите **Факс** на главном экране.

Настройки факса

4. Снимите трубку.

Соединение установлено, если параметр  (**Отправка**) включен, как показано на экране ниже.

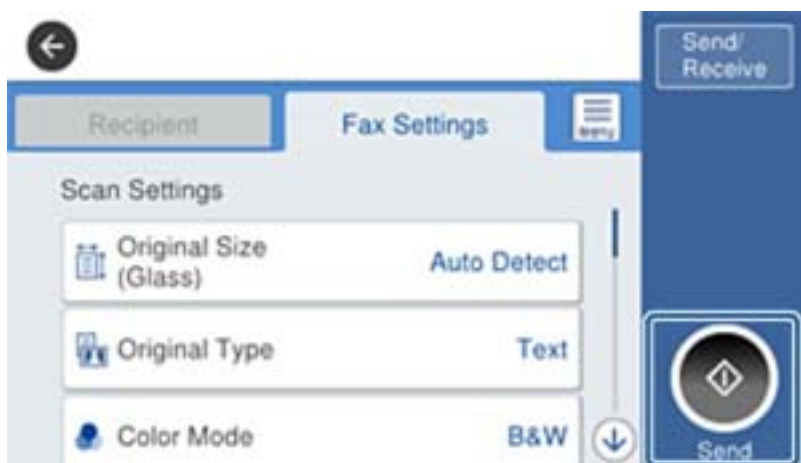

Соответствующая информация

- ➔ [«Подготовка принтера к отправке и приему факсов \(использование Мастер настр. факса\)»](#) на стр. 162
- ➔ [«Установка параметров для использования автоответчика»](#) на стр. 166
- ➔ [«Настройка приема факсов только на подключенном телефоне \(Удаленный прием\)»](#) на стр. 166
- ➔ [«Настройка Режим приема»](#) на стр. 164

Подготовка принтера к отправке и приему факсов (использование Мастер настр. факса)

Мастер настр. факса настраивает базовые функции факса для подготовки принтера к отправке и приему факсов.

Мастер отображается автоматически при первом включении принтера. Также можно запустить этот мастер вручную на панели управления. Если мастер был пропущен при первом включении принтера или если изменилась среда подключения, то необходимо запустить мастер еще раз.

- Ниже приведены элементы, которые можно настроить в этом мастере.
 - Заголовок (Номер вашего тел. и Заголовок факса)**
 - Режим приема (Авто или Ручной)**
- Указанные ниже элементы устанавливаются автоматически в соответствии со средой подключения.
 - Режим набора** (например, **Тональный** или **Импульсный**)
 - Тип линии** (PSTN или PBX)
 - Обнаружение гудка**
 - Настройка Distinctive Ring Detection (DRD)**
- Другие элементы в **Основ. настройки** остаются без изменений.

Запустите **Мастер настр. факса** для вывода на экран инструкций по настройке **Основ. настройки**.

Настройки факса

1. Убедитесь, что принтер подключен к телефонной линии.

Примечание:

Поскольку в конце работы мастера выполняется автоматическая проверка подключения факса, перед запуском мастера принтер должен быть подключен к телефонной линии.

2. Выберите **Настр.** на главном экране или на панели управления принтера, затем выберите **Общие параметры > Настройки факса > Мастер настр. факса.**
3. На экране **Мастер настр. факса** нажмите **Далее.**
Запустится мастер.
4. На экране ввода заголовка факса введите имя отправителя, например название вашей компании, затем нажмите **ОК.**

Примечание:

Имя отправителя и номер факса отображаются в виде колонтитула исходящих факсов.

5. На экране ввода номера телефона укажите номер факса и нажмите **ОК.**
6. На экране **Настройка Distinctive Ring Detection (DRD)** задайте следующие параметры.
 - Если у вас подключена услуга звонков нескольких типов, нажмите **Настройки** и выберите шаблон звонка, который будет использоваться для входящих факсов.
 - При выборе **Все** перейдите к шагу 7.
 - При выборе другого параметра параметру **Режим приема** автоматически присваивается значение **Авто.**Перейдите к шагу 9.
 - Чтобы пропустить настройку этого параметра, нажмите **Пропуск** и перейдите к шагу 9.

Примечание:

- Услуга различения звонков, предлагаемая многими телефонными компаниями (название у разных компаний может отличаться), позволяет иметь на одной телефонной линии несколько телефонных номеров.Каждому номеру присваивается индивидуальный шаблон звонка.Один номер можно использовать для голосовых вызовов, а другой для факса.Шаблон звонка, присваиваемый факсу, можно выбрать в **DRD.**
- В зависимости от региона для режима **DRD** отображаются значения **Вкл.** или **Вык.**.Выберите **Вкл.** для использования функции различения звонков.

7. На экране **Настр. режима приема** можно указать, подключен ли к принтеру телефонный аппарат.
 - Если подключение установлено, выберите **Да** и перейдите к следующему шагу.
 - Если подключение не установлено, выберите **Нет** и перейдите к шагу 9.**Режим приема** устанавливается на **Авто.**

8. На экране **Настр. режима приема** можно указать, нужно ли принимать факсы автоматически.
 - Для автоматического получения выберите **Да.****Режим приема** устанавливается на **Авто.**
 - Для получения вручную выберите **Нет.****Режим приема** устанавливается на **Ручной.**

9. На экране **Далее** проверьте заданные настройки и нажмите **Далее.**

Чтобы изменить или исправить настройки, нажмите .

10. Нажмите **Начать проверку** для проверки подключения факса. Когда принтер предложит напечатать результаты проверки, нажмите **Печать.**

Будет напечатан отчет о результатах проверки с указанием состояния подключения.

Настройки факса

Примечание:

- Если там присутствуют сообщения об ошибках, для их устранения следуйте инструкциям, приведенным в том же отчете.
- Если отображается экран **Выберите тип линии**, необходимо выбрать тип линии.
 - Если принтер подключается к внутренней АТС или адаптеру терминала, выберите **PBX**.
 - При подключении принтера к стандартной телефонной линии (PSTN) выберите **Отключить** на отображаемом экране **Подтверждение**. Однако установка значения **Отключить** для этого параметра может привести к пропуску первой цифры в номере факса при наборе и отправке сообщения на неправильный номер.

Соответствующая информация

- ➔ [«Подключение принтера к телефонной линии» на стр. 159](#)
- ➔ [«Настройка Режим приема» на стр. 164](#)
- ➔ [«Установка параметров для использования автоответчика» на стр. 166](#)
- ➔ [«Настройка приема факсов только на подключенном телефоне \(Удаленный прием\)» на стр. 166](#)
- ➔ [«Меню Основ. настройки» на стр. 184](#)

Отдельная настройка параметров принтера для функций факса

Функции факса можно отдельно настроить на принтере с помощью панели управления принтера. Параметры, установленные с помощью **Мастер настр. факса**, также можно изменить. Дополнительные сведения см. в описаниях меню **Настройки факса**.

Примечание:

- С помощью *Web Config* можно настроить функции факса принтера.
- При использовании *Web Config* для отображения меню **Настройки факса** вид пользовательского интерфейса и расположение элементов могут отличаться по сравнению с элементами панели управления принтера.

Соответствующая информация

- ➔ [«Параметры меню для Настройки факса» на стр. 177](#)

Настройка Режим приема

В режиме **Режим приема** предусмотрено два варианта приема входящих факсов. Можно установить значения параметров в следующем меню.

Настр. > Общие параметры > Настройки факса > Основ. настройки > Режим приема

Режим приема	Использование телефонной линии
Ручной	Предназначена в основном для голосовых вызовов, но также и для передачи факсов
Авто	Только для передачи факсов (внешний телефон не требуется)
	В основном для факсов и иногда для голосовых вызовов

Настройки факса

Соответствующая информация

- ➔ [«Использование режима Авто» на стр. 165](#)
- ➔ [«Использование режима Ручной» на стр. 165](#)
- ➔ [«Меню Основ. настройки» на стр. 184](#)

Использование режима Ручной

Прием факсов

Когда телефон звонит, можно ответить на звонок вручную, подняв трубку.

- Когда вы слышите сигнал факса (бод)
Выберите **Факс** на главном экране принтера, выберите **Отправка/ Прием > Прием**, затем нажмите . Затем повесьте трубку.
- Если это голосовой вызов
Можно ответить на звонок обычным образом.

Прием факсов с использованием только подключенного телефона

Если установлен параметр **Удаленный прием**, можно получать факсы, просто вводя **Код запуска**.

Поднимите трубку, когда телефон зазвонит. После того как раздастся тональный сигнал факса (бод), наберите две цифры **Код запуска** и положите трубку.

Соответствующая информация

- ➔ [«Настройка приема факсов только на подключенном телефоне \(Удаленный прием\)» на стр. 166](#)

Использование режима Авто

Прием факсов без внешнего телефона

Принтер автоматически переключается на прием факсов, если принимает число звонков, заданное в параметре **Кол-во звон. для отв.**.

Примечание:

*Рекомендуется задавать для параметра **Кол-во звон. для отв.** как можно более низкое числовое значение.*

Прием факсов с внешним телефоном

Принтер с внешним телефоном работает следующим образом.

- Если ваш телефон — это автоответчик, который отвечает на вызов в пределах количества звонков, установленных в **Кол-во звон. для отв.**:
 - для звонков для факса: принтер автоматически переключается на прием факсов;
 - для звонков голосового вызова: автоответчик может получать голосовые вызовы и записывать голосовые сообщения.
- При снятии трубки в пределах количества звонков, установленных в **Кол-во звон. для отв.**:
 - для звонков для факса: можно получать факсы, используя такие же операции, как и в режиме **Ручной**;
 - для звонков для голосовых вызовов: можно отвечать на звонки обычным образом.

Настройки факса

- ❑ При автоматическом переключении принтера на прием факсов:
 - для звонков для факса: принтер начинает прием факсов;
 - для звонков для голосовых вызовов: нельзя ответить на звонок. Попросите другого абонента перезвонить вам.

Примечание:

Установите параметр принтера **Кол-во звон. для отв.** на большее количество звонков, чем настроено на автоответчике. В противном случае автоответчик не сможет принимать голосовые вызовы для записи голосовых сообщений. Сведения о настройке автоответчика см. в руководстве, входящем в комплект поставки автоответчика.

Соответствующая информация

- ➔ [«Установка параметров для использования автоответчика» на стр. 166](#)
- ➔ [«Использование режима Ручной» на стр. 165](#)

Установка параметров при подключении внешнего телефона

Установка параметров для использования автоответчика

Для использования автоответчика его необходимо настроить.

1. Выберите **Настр.** на главном экране или на панели управления принтера.
2. Выберите **Общие параметры > Настройки факса > Основ. настройки.**
3. Задайте для параметра **Режим приема** значение **Авто.**
4. Установите параметр принтера **Кол-во звон. для отв.** на большее количество звонков, чем требуется для автоответчика.

Если для параметра **Кол-во звон. для отв.** задано значение ниже количества звонков на автоответчике, автоответчик не сможет принимать голосовые вызовы в режиме записи голосовых сообщений. Подробную информацию о настройках см. в руководствах, прилагаемых к автоответчику.

В некоторых регионах параметр **Кол-во звон. для отв.** принтера может не отображаться.

Соответствующая информация

- ➔ [«Использование режима Авто» на стр. 165](#)
- ➔ [«Меню Основ. настройки» на стр. 184](#)

Настройка приема факсов только на подключенном телефоне (Удаленный прием)

Можно принимать входящие факсы, сняв трубку и используя только телефон.

Функция **Удаленный прием** доступна для телефонов, поддерживающих тональный набор.

1. Выберите **Настр.** на главном экране или на панели управления принтера.

Настройки факса

2. Выберите **Общие параметры > Настройки факса > Основ. настройки > Удаленный прием**.
3. Нажмите **Удаленный прием** для определения значения **Вкл.**.
4. Выберите **Код запуска**, введите двухзначный код (можно ввести двухзначный код; доступны значения от 0 до 9, * и #), затем нажмите **ОК**.
5. Нажмите **ОК**, чтобы применить настройки.

Соответствующая информация

- ➔ [«Использование режима Ручной» на стр. 165](#)
- ➔ [«Меню Основ. настройки» на стр. 184](#)

Настройка параметров Настройки печати для приема факсов

Изменение настроек источника бумаги для получения факсов (для моделей с двумя и более источниками бумаги)

Можно установить источники бумаги, которые будут использоваться для печати принятых документов и отчетов по факсам. По умолчанию все источники бумаги могут использоваться для печати факсов. Используйте эту функцию, если необходимо не использовать бумагу в определенном источнике для печати факсов.

1. Выберите **Настр.** на главном экране или на панели управления принтера.
2. Выберите **Общие параметры > Настройки принтера > Настр. источн. бумаги > Настройки автовыбора > Факс**.
3. Нажмите каждое поле на источнике бумаги, которое не следует использовать для печати факсов. Настройка источника бумаги меняется на **Вык.** и отключается для печати факсов.

Соответствующая информация

- ➔ [«Настройки принтера» на стр. 144](#)

Настройка Настройки печати, например параметра 2-сторонн., для получения факсов

Можно уменьшить потребление бумаги, используя печать принятых факсов на двух сторонах листа или печати с уменьшенным форматом по размеру бумаги. Например, для настройки двухсторонней печати выполните следующие действия.

1. Выберите **Настр.** на главном экране или на панели управления принтера.
2. Выберите **Общие параметры > Настройки факса > Настройки приема**.
3. Выберите **Настройки печати**, затем выберите **2-сторонн.**

Настройки факса

4. Выберите ящик **2-сторонн.**, чтобы задать для него значение **Вкл.**
5. В поле **Граница переплета** выберите **Короткая сторона** или **Длинная сторона**.
6. Выберите **ОК**.

Соответствующая информация

➔ [«Меню Настройки печати» на стр. 182](#)

Установка параметров для сохранения и переадресации принятых факсов

По умолчанию в принтере установлен режим печати принятых факсов. Помимо печати, можно установить сохранение и/или переадресацию принятых факсов. Имейте в виду, что варианты настройки могут различаться в зависимости от наличия параметров условий.

- Сохранение и переадресация факсов, принятых от неизвестных партнеров, — функции для сохранения и переадресации принятых факсов без условий
- Сохранение и переадресация факсов, принятых от зарегистрированных партнеров, — функции для сохранения и переадресации принятых факсов с условиями

Соответствующая информация

- ➔ [«Функции для сохранения и переадресации полученных факсов без условия» на стр. 168](#)
- ➔ [«Функции для сохранения и переадресации принятых факсов с заданным условием» на стр. 171](#)

Функции для сохранения и переадресации полученных факсов без условия

Можно сохранять или переадресовывать факсы, принятые от неизвестных партнеров, на принтер и другие направления. Указанные ниже варианты можно выбирать одновременно. Если они выбираются одновременно, принятые факсы сохраняются в папке **Входящие**, на компьютере или на внешнем запоминающем устройстве, а затем переадресуются по различным направлениям, например на адреса электронной почты.

- Папка **Входящие** принтера
Можно сохранить полученные факсы в папке **Входящие**. Их можно просматривать на панели управления принтера, чтобы напечатать только нужные факсы или удалить ненужные факсы.
- Не на принтере
 - Компьютер (получение PC-FAX)
 - Внешнее запоминающее устройство
 - До 5 назначений переадресации
 - Адреса электронной почты
 - Общие папки в сети
 - Другие факсы

Настройки факса

Соответствующая информация

- ➔ «Настройка сохранения и переадресации принятых факсов (Безусловное сохранен./ пересылка)» на стр. 169
- ➔ «Меню Наст. сохран./пересыл.» на стр. 178
- ➔ «Установка параметров для отправки и получения факсов на компьютере» на стр. 175

Настройка сохранения и переадресации принятых факсов (Безусловное сохранен./ пересылка)

Можно настроить сохранение и переадресацию факсов, принятых от неуказанных отправителей. При настройке переадресации полученных факсов сначала добавьте к списку контактов направления переадресации. Чтобы переадресовать сообщение на другой адрес электронной почты, также необходимо настроить параметры сервера электронной почты.

Выполните приведенные ниже действия. Сведения о настройке сохранения принятых факсов на компьютере с использованием функции PC-FAX см. в подробной информации ниже этого раздела.

1. Выберите **Настр.** на главном экране или на панели управления принтера.
2. Выберите **Общие параметры > Настройки факса > Настройки приема > Наст. сохран./пересыл. > Безусловное сохранен./ пересылка.**

Если выводится сообщение, прочтите его содержимое, затем нажмите **ОК**.

3. Настройте следующие параметры сохранения и переадресации.

Следующие параметры могут быть использованы одновременно.



- ❑ Для сохранения принятых факсов в папке Входящие:
 - ❶ Выберите **Сохран. во входящих** и установите значение **Вкл.**
 - ❷ Если выводится сообщение, прочтите его содержимое, затем нажмите **ОК**.

Настройки факса

- Для сохранения принятых факсов на внешнем запоминающем устройстве:
 - ❶ Вставьте запоминающее устройство в порт USB внешнего интерфейса принтера.
 - ❷ Выберите **Сохранить на запом. устр.**
 - ❸ Выберите **Да**. Для автоматической печати документов во время сохранения на запоминающее устройство выберите **Да и печатать**.
 - ❹ Просмотрите отображаемое сообщение, затем нажмите **Создать**.

На устройстве памяти создана папка для сохранения полученных документов.

 - ❺ Просмотрите сообщение и нажмите **Закрывать** или дождитесь исчезновения сообщения и нажмите **Закрывать**.
 - ❻ При отображении следующего сообщения просмотрите его и нажмите **Закрывать**.



Важно:

Полученные документы временно сохраняются в памяти принтера до тех пор, пока не будут сохранены на устройстве памяти, подключенном к принтеру. При возникновении ошибки заполнения памяти отправка и прием факсов прекращаются, поэтому обязательно подключайте к принтеру запоминающее устройство.

- Для переадресации принятых факсов на электронную почту, в общие папки и на другие факсы:
 - ❶ Выберите **Переслать**.
 - ❷ Выберите **Да**. Для автоматической печати документов при переадресации нажмите **Да и печатать**.
 - ❸ Нажмите **Добавить запись** и выберите назначения переадресации в списке контактов. Можно указать не более пяти направлений для переадресации.
 - ❹ Нажмите **Закрывать**, чтобы завершить выбор направлений переадресации, затем нажмите **Закрывать**.
 - ❺ В **Возм. в случ. сбоя пересыл.** выберите, следует ли печатать принятые документы или сохранить их в папке Входящие принтера при сбое переадресации.



Важно:

Если папка Входящие заполнена, прием факсов прекращается. После проверки удалите документы из папки входящих документов.

Примечание:

Количество документов, которые не удалось переадресовать, отображается на значке  на главном экране вместе с другими необработанными заданиями.

4. Можно установить отправку электронной почты лицу, которого необходимо уведомить о результатах обработки факсов. Выберите **Уведом. по эл. почт.**, укажите получателя электронной почты, затем задайте следующие параметры.

Следующие параметры могут быть использованы одновременно.

- Увед. о заверш. прием.: отправка сообщений эл. почты получателю после завершения обработки факса на принтере.
- Увед. о заверш. печ.: отправка сообщений эл. почты получателю после печати полученных факсов.
- Увед. о заверш. сохр. на запом. устр.: отправка сообщений эл. почты получателю после сохранения полученного документа принтером на устройстве памяти.

Настройки факса

- Увед. о заверш. пересыл.: отправка сообщений эл. почты получателю после переадресации полученных факсов.

5. Нажмите **Заккрыть**, чтобы завершить установку **Безусловное сохранен./ пересылка**.

На этом настройка параметров безусловного сохранения и переадресации для приема факсов завершена.

6. При необходимости выберите **Общие настройки**.

Сведения см. в описании **Общие настройки** в **Настр. > Общие параметры > Настройки факса > Настройки приема > Наст. сохран./пересыл.**

Примечание:

Если в качестве цели переадресации выбрана общая папка в сети или адрес электронной почты, рекомендуем протестировать это место назначения на предмет отправки в него отсканированного изображения в режиме сканирования. Выберите **Скан. > Эл. почта** или **Скан. > Сетевая папка/FTP** на главном экране, выберите назначение и начните сканирование.

Соответствующая информация

- ➔ «Сетевое подключение» на стр. 19
- ➔ «Настройка сервера или общей папки» на стр. 39
- ➔ «Функции для сохранения и переадресации полученных факсов без условия» на стр. 168
- ➔ «Настройка Сохран. на компьютер, при которой факсы принимаются» на стр. 176
- ➔ «Настройка в параметре Сохран. на компьютер печати полученных факсов» на стр. 176
- ➔ «Настройка Сохран. на компьютер, при которой факсы не принимаются» на стр. 176
- ➔ «Меню Наст. сохран./пересыл.» на стр. 178

Функции для сохранения и переадресации принятых факсов с заданным условием

Можно принимать факсы от указанных партнеров или в указанное время, а затем сохранять и переадресовывать их на принтер и в другие места. Указанные ниже варианты можно выбирать одновременно. Если они выбираются одновременно, принятые факсы сохраняются в папке Входящие, в папке «Конфиденциально» или на внешнем запоминающем устройстве, а затем переадресуются по различным направлениям, например на адреса электронной почты.

- Папки Входящие и «Конфиденциально» принтера

Полученные факсы можно сохранить в папках Входящие и «Конфиденциально» и отсортировать их по условиям. Их можно просматривать на панели управления принтера, чтобы напечатать только нужные факсы или удалить ненужные факсы.

- Не на принтере

- Внешнее запоминающее устройство

- Направление переадресации:

- Адрес электронной почты
- Общая папка в сети
- Другой факс

Настройки факса

Соответствующая информация

- ➔ «Настройка сохранения и переадресации принятых факсов (Условн. сохр./пересылка)» на стр. 172
- ➔ «Меню Наст. сохр./пересыл.» на стр. 178

Настройка сохранения и переадресации принятых факсов (Условн. сохр./пересылка)

Можно настроить сохранение и переадресацию факсов, принятых от определенного отправителя или в определенное время. При настройке переадресации полученных факсов сначала добавьте к списку контактов направления переадресации. Чтобы переадресовать сообщение на другой адрес электронной почты, также необходимо настроить параметры сервера электронной почты.

Примечание:

- Невозможно переадресовать на другой факсовый аппарат цветные документы. Они обрабатываются как документы, которые были переадресованы со сбоем.
- Перед использованием функции для сохранения и переадресации принятых факсов в определенное время убедитесь в правильности параметров **Дата и время** и **Разница времени** принтера. Откройте меню, выбрав **Настр. > Общие параметры > Основ. настройки > Настр. даты и времени**.

1. Выберите **Настр.** на главном экране или на панели управления принтера.
2. Выберите **Общие параметры > Настройки факса > Настройки приема > Наст. сохр./пересыл.**
3. Нажмите  для незарегистрированной папки в разделе **Условн. сохр./пересылка**.
4. Выберите поле **Имя** и введите имя, которое необходимо зарегистрировать.
5. Выберите поле **Условия** для настройки условия.
 - Соотв. ном.факса отпр.: если номер входящего факса соответствует условиям, выбранным в этом пункте, принтер сохраняет и переадресует полученные факсы.
Выберите условие **Соотв. ном.факса отпр.** и введите номер факса (макс. 20 символов), выбрав поле **Номер факса**.
 - Совп.субадр(SUB): если подадрес (SUB) идеально совпадает, принтер сохраняет и переадресует полученные факсы.
Включите настройку Совп.субадр(SUB) и введите пароль, выбрав поле **Субадрес(SUB)**.
 - Совп.Пароль(SID): если пароль (SID) идеально совпадает, принтер сохраняет и переадресует все полученные факсы.
Включите настройку Совп.Пароль(SID) и введите пароль, выбрав поле **Пароль(SID)**.
 - Время приема: принтер сохраняет и переадресует полученные факсы в течение определенного периода времени.
Включите настройку **Время приема**, затем настройте время в **Время начала** и **Время окончания**.
6. Установите флажок **Путь назн.сохр./пересыл.**

Настройки факса

7. Настройте следующие параметры сохранения и переадресации.
Следующие параметры могут быть использованы одновременно.



- Для печати принятых факсов:
Нажмите **Печать** для определения значения **Вкл.**
- Для сохранения принятых факсов в папке Входящие или «Конфиденциально»:
 - ❶ Выберите **Сохранение в папку входящих**.
 - ❷ Нажмите **Сохранение в папку входящих** для установки значения **Вкл.**
 - ❸ Выберите папку, в которую следует сохранить документ.
- Для сохранения принятых факсов на внешнем запоминающем устройстве:
 - ❶ Вставьте запоминающее устройство в порт USB внешнего интерфейса принтера.
 - ❷ Выберите **Сохранение на внешнем устройстве**.
 - ❸ Нажмите **Сохранение на внешнем устройстве** для установки значения **Вкл.**
 - ❹ Просмотрите отображаемое сообщение, затем нажмите **Создать**.

На устройстве памяти создана папка для сохранения полученных документов.



Важно:

Полученные документы временно сохраняются в памяти принтера до тех пор, пока не будут сохранены на устройстве памяти, подключенном к принтеру. При возникновении ошибки заполнения памяти отправка и прием факсов прекращаются, поэтому обязательно подключайте к принтеру запоминающее устройство.

Настройки факса

- Для переадресации принятых факсов на электронную почту, в общие папки и на другой факс:
 - ❶ Выберите **Переслать**.
 - ❷ Нажмите **Переслать** для установки значения **Вкл.**
 - ❸ Нажмите **Добавить запись** и выберите назначения переадресации в списке контактов. Можно указать только одно направление для переадресации.
 - ❹ После выбора направления для переадресации нажмите **Заккрыть**.
 - ❺ Проверьте правильность выбора направления, затем выберите **Заккрыть**.
 - ❻ В **Возм.в случ.сбоя пересыл.** выберите, следует ли печатать принятые документы или сохранить их в папке Входящие принтера при сбое переадресации.



Важно:

Если папка Входящие или папка «Конфиденциально» заполнены, прием факсов прекращается. После проверки удаляйте документы из папки входящих документов.

Примечание:

Количество документов, которые не удалось переадресовать, отображается на значке  на главном экране вместе с другими необработанными заданиями.

8. Нажмите **ОК**, чтобы завершить установку **Путь назн.сохр./пересыл.**
9. Можно установить отправку электронной почты лицу, которого необходимо уведомить о результатах обработки факсов. Выберите **Уведом. по эл.поч.**, укажите получателя электронной почты, затем задайте следующие параметры.
Следующие параметры могут быть использованы одновременно.
 - Увед. о заверш. прием.: отправка сообщений эл. почты получателю после завершения обработки факса на принтере.
 - Увед. о заверш. печ.: отправка сообщений эл. почты получателю после печати полученных факсов.
 - Увед.о заверш.сохр.на запом.устр.: отправка сообщений эл. почты получателю после сохранения полученного документа принтером на устройстве памяти.
 - Увед. о заверш. пересыл.: отправка сообщений эл. почты получателю после переадресации полученных факсов.
10. Выберите **ОК**, затем выберите **ОК** для настройки параметров **Условн. сохр./пересылка**.
11. Выберите поле регистрации, для которого сделана настройка условия, затем нажмите **Включить**.
На этом настройка параметров условного сохранения и переадресации для приема факсов завершена.
12. При необходимости выберите **Общие настройки**.
Сведения см. в описании **Общие настройки** в **Настр. > Общие параметры > Настройки факса > Настройки приема > Наст. сохр./пересыл.**

Примечание:

Если в качестве цели переадресации выбрана общая папка в сети или адрес электронной почты, рекомендуем протестировать это место назначения на предмет отправки в него отсканированного изображения в режиме сканирования. Выберите **Скан. > Эл. почта** или **Скан. > Сетевая папка/FTP** на главном экране, выберите назначение и начните сканирование.

Настройки факса

Соответствующая информация

- ➔ [«Сетевое подключение»](#) на стр. 19
- ➔ [«Настройка сервера или общей папки»](#) на стр. 39
- ➔ [«Функции для сохранения и переадресации принятых факсов с заданным условием»](#) на стр. 171
- ➔ [«Меню Наст. сохран./пересыл.»](#) на стр. 178

Определение настроек для блокировки нежелательных факсов

Вы можете блокировать нежелательные факсы.

1. Выберите **Настр.** на главном экране или на панели управления принтера.
2. Выберите **Общие параметры > Настройки факса > Основ. настройки > Отклонение факса.**
3. Установите условие для блокирования нежелательных факсов.
Выберите **Отклонение факса**, затем включите следующие параметры.
 - Список отклоненных номеров:** отклонять факсы, приходящие с номеров, включенных в список отклоненных номеров.
 - Пустой заголовок факса заблокирован:** отклонять факсы, не содержащие сведений в заголовке.
 - Незарегистрированные контакты:** отклонять факсы, которые не были добавлены в список контактов.
4. Нажмите , чтобы вернуться к экрану **Отклонение факса.**
5. Если вы используете **Список отклоненных номеров**, выберите **Изменить список отклоненных номеров**, затем измените список.

Соответствующая информация

- ➔ [«Меню Основ. настройки»](#) на стр. 184

Установка параметров для отправки и получения факсов на компьютере

Для отправки и получения факсов на клиентском компьютере, подключенном по сети или с помощью кабеля USB, должна быть установлена программа FAX Utility.

Включение отправки факсов с компьютера

С помощью Web Config настройте следующие параметры.

1. Откройте Web Config, перейдите на вкладку **Факс** и щелкните **Настройки отправки > Основные.**

Настройки факса

2. Выберите **Использовать** для **Функция РС - ФАКС**.

Примечание:

Значение **Функция РС - ФАКС** по умолчанию — **Использовать**. Чтобы отключить отправку факсов со всех компьютеров, выберите **Не использовать**.

3. Нажмите **ОК**.

Соответствующая информация

➔ [«Меню Настройки отправки» на стр. 177](#)

Настройка Сохран. на компьютер, при которой факсы принимаются

Можно получать факсы на компьютере, используя FAX Utility. Установите FAX Utility на клиентском компьютере и настройте ее. Подробные сведения см. в разделе Основные операции справки FAX Utility (главное окно).

Для указанного ниже параметра на панели управления принтера установлено **Да**, а принимаемые факсы можно сохранять на компьютере.

Настр. > Общие параметры > Настройки факса > Настройки приема > Наст. сохран./пересыл. > Безусловное сохранен./ пересылка > Сохран. на компьютер

Соответствующая информация

➔ [«Меню Наст. сохран./пересыл.» на стр. 178](#)

Настройка в параметре Сохран. на компьютер печати полученных факсов

Можно настроить и печать полученных факсов, и их сохранение на компьютере.

1. Выберите **Настр.** на главном экране или на панели управления принтера.
2. Выберите **Общие параметры > Настройки факса > Настройки приема**.
3. Выберите **Наст. сохран./пересыл. > Безусловное сохранен./ пересылка > Сохран. на компьютер > Да и печатать**.

Соответствующая информация

➔ [«Меню Наст. сохран./пересыл.» на стр. 178](#)

Настройка Сохран. на компьютер, при которой факсы не принимаются

Чтобы принтер не сохранял принятые факсы на компьютере, измените данный параметр на принтере.

Примечание:

Вы также можете изменить настройки с помощью FAX Utility. Однако при наличии факсов, которые еще не были сохранены на компьютере, эта функция не работает.

1. Выберите **Настр.** на главном экране или на панели управления принтера.

Настройки факса

2. Выберите **Общие параметры > Настройки факса > Настройки приема**.
3. Выберите **Наст. сохран./пересыл. > Безусловное сохранен./ пересылка > Сохран. на компьютер > Нет**.

Соответствующая информация

➔ «[Меню Наст. сохран./пересыл.](#)» на стр. 178

Параметры меню для Настройки факса

При выборе **Настр. > Общие параметры > Настройки факса** на панели управления принтера будет отображено это меню.

Примечание:

- Можно также открыть **Настройки факса** в *Web Config*. Перейдите на вкладку **Факс** на экране *Web Config*.
- При использовании *Web Config* для отображения меню **Настройки факса** вид пользовательского интерфейса и расположение элементов могут отличаться по сравнению с элементами панели управления принтера.

Меню Быстродействующая кнопка

Данное меню доступно на панели управления принтера:

Настр. > Общие параметры > Настройки факса > Быстродействующая кнопка

Примечание:

Это меню нельзя отобразить на экране *Web Config*.

Элемент	Описание
Быстродейств.кноп.1	Позволяет регистрировать до трех ярлыков для быстрого доступа к часто используемому меню при отправке факсов. Ярлыки расположены в верхней части вкладки Настройки факса в Факс .
Быстродейств.кноп.2	
Быстродейств.кноп.3	

Меню Настройки отправки

Данное меню доступно на панели управления принтера:

Настр. > Общие параметры > Настройки факса > Настройки отправки

Примечание:

На экране *Web Config* доступно следующее меню:

вкладка **Факс > Настройки отправки > Основные**

Элемент	Описание
Функция РС - ФАКС	Этот элемент отображается только на экране <i>Web Config</i> . Позволяет отправлять факсы с использованием клиентского компьютера.

Настройки факса

Элемент	Описание
Пакетная отправка	Если отправки ожидает несколько факсов для одного получателя, принтер можно настроить на их группировку и одновременную отправку. Одновременно можно отправить не более 5 документов (составляющих вместе не более 100 страниц). Это поможет сэкономить на плате за соединение благодаря сокращению количества передач.
Сохран. неотпр. данных	Сохранение документов, которые не удалось отправить, в памяти принтера. Можно повторно отправить документы из Job/Status .

Соответствующая информация

➔ «Включение отправки факсов с компьютера» на стр. 175

Меню Настройки приема

Соответствующая информация

➔ «Меню Наст. сохран./пересыл.» на стр. 178

➔ «Меню Настройки печати» на стр. 182

Меню Наст. сохран./пересыл.

Данное меню доступно на панели управления принтера:

Настр. > Общие параметры > Настройки факса > Настройки приема > Наст. сохран./пересыл.

Безусловное сохранен./ пересылка

Примечание:

На экране *Web Config* доступно следующее меню:

вкладка **Факс** > **Настройки приема** > **Вывод факсов**

Можно настроить сохранение и переадресацию факсов в папку Входящие, на компьютер, на внешнее запоминающее устройство, на адреса электронной почты, в общие папки и на другие факсы. Эти функции можно использовать одновременно. При установке для всех параметров на панели управления принтера значения **Вык.** устанавливается печать принятых факсов.

Элемент	Описание
Сохран. во входящих	Сохранение полученных факсов в папке Входящие принтера. Можно сохранить до 200 документов. Имейте в виду, что сохранение 200 документов может оказаться невозможным в зависимости от условий использования, например размеров сохраненных документов и использования нескольких функциональных возможностей сохранения факсов одновременно. Хотя полученные факсы не печатаются автоматически, их можно просмотреть на экране принтера и напечатать только нужные. Однако при выборе Да и печатать в другом параметре, таком как Сохран. на компьютер в Безусловное сохранен./ пересылка , полученные факсы печатаются автоматически.
Сохран. на компьютер	Сохранение полученных факсов как файлов PDF на компьютере, подключенном к принтеру. Можно установить значение Да , используя только FAX Utility. Заблаговременно установите на компьютере FAX Utility. После установки значения Да можно изменить значение на Да и печатать .

Настройки факса

Элемент	Описание
Сохранение на запоминающее устройство.	<p>Сохранение полученных факсов как файлов PDF на внешнем запоминающем устройстве, подключенном к принтеру. При выборе Да и печатать выполняется печать полученных факсов и их сохранение на запоминающем устройстве.</p> <p>Полученные документы временно сохраняются в памяти принтера до тех пор, пока не будут сохранены на устройстве памяти, подключенном к принтеру. При возникновении ошибки заполнения памяти отправка и прием факсов прекращаются, поэтому обязательно подключайте к принтеру запоминающее устройство.</p>
Переслать	<p>Переадресация принятых факсов на другой факс или переадресация в виде файлов PDF в общую папку в сети или на адрес электронной почты. Переадресованные факсы удаляются с принтера. При выборе Да и печатать выполняется печать принятых факсов с их переадресацией. Сначала добавьте назначения для переадресации в список контактов. Чтобы переадресовать сообщение на другой адрес электронной почты, необходимо настроить параметры сервера электронной почты.</p> <p><input type="checkbox"/> Описание: можно выбрать назначения переадресации в списке заранее добавленных контактов.</p> <p>Если в качестве цели переадресации выбрана общая папка в сети или адрес электронной почты, рекомендуем протестировать это место назначения на предмет отправки в него отсканированного изображения в режиме сканирования. Выберите Скан. > Эл. почта или Скан. > Сетевая папка/FTP на главном экране, выберите назначение и начните сканирование.</p> <p><input type="checkbox"/> Возм. в случ. сбоя пересыл.: можно выбрать выполнение печати невыполненных заданий факса или их сохранение в папке Входящие.</p> <p>Если папка Входящие заполнена, прием факсов прекращается. После проверки удалите документы из папки входящих документов. Количество документов, которые не удалось переадресовать, отображается на значке  на главном экране вместе с другими необработанными заданиями.</p>
Уведом. по эл. поч.	<p>Отправка уведомления по электронной почте при завершении выбранного ниже процесса. Указанные ниже функции можно использовать одновременно.</p> <p><input type="checkbox"/> Получатель: задайте получателя уведомления о завершении процесса.</p> <p><input type="checkbox"/> Увед. о заверш. прием.: отправка уведомления по завершении получения факса.</p> <p><input type="checkbox"/> Увед. о заверш. печ.: отправка уведомления по завершении печати факса.</p> <p><input type="checkbox"/> Увед. о заверш. сохр. на запом. устр.: отправка уведомления по завершении сохранения факса на запоминающем устройстве.</p> <p><input type="checkbox"/> Увед. о заверш. пересыл.: отправка уведомления по завершении переадресации факса.</p>

Условн. сохр./пересылка

Примечание:

На экране *Web Config* доступно следующее меню:

вкладка **Факс > Настройки приема > Настройки вывода с условиями**

Можно установить сохранение и/или переадресацию назначений в папку Входящие, в папку «Конфиденциально», на внешнее запоминающее устройство, на адреса электронной почты, в общие папки и на другой факс.

Чтобы переключиться между включением и отключением условий, нажмите в любом месте поля, кроме



Настройки факса

Элемент	Описание
Имя	Введите имя условия.
Условия	<p>Выберите условия и внесите изменения.</p> <ul style="list-style-type: none"> <input type="checkbox"/> Соотв. ном.факса отпр.: если номер факса отправителя совпадает, полученный факс сохраняется и переадресуется. <input type="checkbox"/> Совп.субадр(SUB): если подадрес (SUB) идеально совпадает, полученный факс сохраняется и переадресуется. <input type="checkbox"/> Совп.Пароль(SID): если пароль (SID) идеально совпадает, полученный факс сохраняется и переадресуется. <input type="checkbox"/> Время приема: сохранение и переадресация факсов, полученных за указанный период времени.
Путь назн.сохр./пересыл.	<p>Выберите назначение для сохранения и переадресации полученных документов, которые соответствуют условиям.Указанные ниже функции можно использовать одновременно.</p> <ul style="list-style-type: none"> <input type="checkbox"/> Сохр. в Fax Box: сохранение полученных факсов в папке Входящие или «Конфиденциально» принтера. Вы можете сохранить до 200 документов в совокупности.Имейте в виду, что сохранение 200 документов может оказаться невозможным в зависимости от условий использования, например размеров сохраненных документов и использования нескольких функциональных возможностей сохранения факсов одновременно. <input type="checkbox"/> Сохр. на запом. устр.: сохранение принятых факсов как файлов PDF на внешнем запоминающем устройстве, подключенном к принтеру. Полученные документы временно сохраняются в памяти принтера до тех пор, пока не будут сохранены на устройстве памяти, подключенном к принтеру.При возникновении ошибки заполнения памяти отправка и прием факсов прекращаются, поэтому обязательно подключайте к принтеру запоминающее устройство. <input type="checkbox"/> Переслать: переадресация принятых факсов на другой факс или переадресация в виде файлов PDF в общую папку в сети или на адрес электронной почты.Переадресованные факсы удаляются с принтера.Сначала добавьте назначения переадресации в список контактов.Чтобы переадресовать сообщение на другой адрес электронной почты, необходимо настроить параметры сервера электронной почты. <input type="checkbox"/> Описание: можно выбрать назначения переадресации в списке заранее добавленных контактов. Если в качестве цели переадресации выбрана общая папка в сети или адрес электронной почты, рекомендуем протестировать это место назначения на предмет отправки в него отсканированного изображения в режиме сканирования.Выберите Скан. > Эл. почта или Скан. > Сетевая папка/FTP на главном экране, выберите назначение и начните сканирование. <input type="checkbox"/> Возм.в случ.сбоя пересыл.: можно выбрать выполнение печати невыполненных заданий факса или их сохранение в папке Входящие. <input type="checkbox"/> Печать: печать полученных факсов.

Настройки факса

Элемент	Описание
Уведом. по эл.поч.	Отправка уведомления по электронной почте при завершении выбранного ниже процесса. Указанные ниже функции можно использовать одновременно. <ul style="list-style-type: none"> <input type="checkbox"/> Получатель: задайте получателя уведомления о завершении процесса. <input type="checkbox"/> Увед. о заверш. прием.: отправка уведомления по завершении получения факса. <input type="checkbox"/> Увед. о заверш. печ.: отправка уведомления по завершении печати факса. <input type="checkbox"/> Увед. о заверш. сохр. на запом. устр.: отправка уведомления по завершении сохранения факса на запоминающем устройстве. <input type="checkbox"/> Увед. о заверш. пересыл.: отправка уведомления по завершении переадресации факса.
Отчет о передаче	Автоматическая печать отчета о передаче после сохранения или переадресации полученного факса. При выборе режима Печать по ошибке печать отчета выполняется только при сохранении или переадресации принятого факса и в случае возникновения ошибки.

Общие настройки

Примечание:

На экране *Web Config* доступно следующее меню:

вкладка **Факс** > **Настройки приема** > **Входящие**

Элемент	Описание
Настр. папки Входящие	<ul style="list-style-type: none"> <input type="checkbox"/> Настройки, если память заполнена: можно выбрать операцию печати принятого факса или отклонение его приема в случае, если папка Входящие заполнена. <input type="checkbox"/> Настр. пароля к вход.: защита папки Входящие паролем для ограничения просмотра принятых факсов пользователями. Выберите Изменить для смены пароля и Сброс для отмены защиты с помощью пароля. При изменении или сбросе пароля необходимо знать текущий пароль. Невозможно установить пароль, если для Настройки, если память заполнена установлено Принимать и печатать факсы.
Настройки пересылки	Можно указать тему сообщения электронной почты при переадресации на адрес электронной почты.

(Меню)

Примечание:

Нельзя напечатать список на экране *Web Config*.

Элемент	Описание
Печатать список условн. сохранения/пересылки	Печать Список условн. сохр./пересыл..

Соответствующая информация

- ➔ «Функции для сохранения и переадресации полученных факсов без условия» на стр. 168
- ➔ «Настройка сохранения и переадресации принятых факсов (Безусловное сохранен./пересылка)» на стр. 169

Настройки факса

- ➔ «Функции для сохранения и переадресации принятых факсов с заданным условием» на стр. 171
- ➔ «Настройка сохранения и переадресации принятых факсов (Условн. сохр./пересылка)» на стр. 172

Меню Настройки печати

Данное меню доступно на панели управления принтера:

Настр. > Общие параметры > Настройки факса > Настройки приема > Настройки печати

Примечание:

На экране *Web Config* доступно следующее меню:

вкладка **Факс > Настройки приема > Вывод факсов**

Элемент	Описание
Автоуменьшение	Печать полученных факсов с документами большого размера, уменьшенными по размеру бумаги в источнике бумаги. Уменьшение не всегда возможно и зависит от полученных данных. Если эта функция выключена, большие документы печатаются в оригинальном размере на нескольких листах или вторая страница выдается пустой.
Настройки разделения страницы	Печать полученных факсов с разделением страниц, если размер полученных документов больше размера бумаги, загруженной в принтер.
Выполнение печати	Настройка печати для случая, когда размер документа полученного факса больше размера бумаги, загруженной в принтер. При выборе Вкл. (Разделить на страницы) выполняется разделение документа в продольном направлении для печати полученного документа. При выборе При (Уменьшить по размеру) документ уменьшается для печати минимум на 50 %.
Авторазворот	Поворот полученных документов размера А5 с альбомной ориентацией для печати на бумаге размера А5. Это применяется в случаях, если для формата бумаги хотя бы одного источника бумаги, используемого для печати факсов, установлено А5. При выборе Вык. полученные факсы размера А5 с альбомной ориентацией такой же ширины, как документы размера А4 портретной ориентации, считаются факсом размера А4 и печатаются соответствующим образом. Проверьте параметры источника бумаги для печати факсов и формат бумаги для источников бумаги в следующих меню. <input type="checkbox"/> Настр. > Общие параметры > Настройки принтера > Настр. источн. бумаги > Настройка параметров бумаги > Настройки автовыбора <input type="checkbox"/> Настр. > Общие параметры > Настройки принтера > Настр. источн. бумаги > Настройка параметров бумаги > Размер бумаги
Добав. сведения о приемке	Печать сведений о получении в заголовке полученного факса, даже если отправитель не задает сведения о заголовке. Информация о получении включает дату и время, идентификатор отправителя, идентификатор получения (например, #001) и номер страницы (например, Р1). Если включен параметр Настройки разделения страницы , также указывается номер страницы разделения.
2-сторонн.	Печать нескольких страниц получаемых факсов на обеих сторонах бумаги.

Настройки факса

Элемент	Описание
Время запуска печати	<p>Выберите параметры для начала печати принятых факсов.</p> <ul style="list-style-type: none"> <input type="checkbox"/> Приняты все страницы: печать начинается после приема всех страниц. Начало печати с первой или последней страницы зависит от настройки функции Подборка в стопу. См. описание Подборка в стопу. <input type="checkbox"/> Принята первая страница: печать начинается при получении первой страницы, а затем продолжается в порядке получения страниц. Если принтер не может начать печать, например при печати других заданий, принтер начинает печатать полученные страницы в виде пакета, когда становится доступным.
Подборка в стопу	<p>Поскольку первая страница печатается последней (вывод сверху), напечатанные документы укладываются в правильном порядке страниц. Если принтер испытывает недостаток памяти, эта функция может быть недоступна.</p>
Время приост. печати	<ul style="list-style-type: none"> <input type="checkbox"/> Время приост. печати: в течение указанного периода времени принтер сохраняет полученные документы в памяти, не печатая их. Эту функцию можно использовать для снижения уровня шума в ночное время или для того, чтобы конфиденциальные документы не были раскрыты во время вашего отсутствия. Перед использованием этой функции следует убедиться, что имеется достаточное количество памяти. Даже перед выполнением перезапуска можно проверить и напечатать полученные документы отдельно в Job/Status на главном экране. <input type="checkbox"/> Таймер остан.: остановка печати документов. <input type="checkbox"/> Введ. вр. для перез.: автоматический перезапуск печати документов.
Тихий режим	<p>Служит для снижения шума, который генерирует принтер при печати факсов, однако скорость печати может быть снижена.</p>

Соответствующая информация

➔ [«Настройка параметров Настройки печати для приема факсов» на стр. 167](#)

Меню Параметры отчета

Данное меню доступно на панели управления принтера:

Настр. > Общие параметры > Настройки факса > Параметры отчета

Примечание:

На экране *Web Config* доступно следующее меню:

вкладка **Факс > Параметры отчета**

Элемент	Описание
Отчет о пересылке	<p>Печать отчета после переадресации принятого факса. Выберите Печать, чтобы каждый раз печатать при переадресации документа.</p>

Настройки факса

Элемент	Описание
Отчет об ошибке рез.коп.	<p>Печать отчета с ошибкой резервного копирования возникает при переадресации отправленного факса на Путь назнач. рез. коп. Можно установить назначение в меню Факс > Настройки факса > Рез. коп. Имейте в виду, что функция резервного копирования доступна в следующих случаях.</p> <ul style="list-style-type: none"> <input type="checkbox"/> При отправке факса в монохромном режиме <input type="checkbox"/> При отправке факса с использованием функции Отослать факс позже <input type="checkbox"/> При отправке факса с использованием функции Пакетная отправка <input type="checkbox"/> При отправке факса с использованием функции Хран. данных факсов
Автопечать журнала факсов	<p>Автоматическая печать журнала факсов. Выберите Вкл. (каждые 30) для печати журнала по завершении каждых 30 заданий факса. Выберите Вкл. (при получении) для печати журнала в заданное время. Однако, если заданий больше 30, печать журнала выполняется до наступления заданного времени.</p>
Прикрепить изображение к отчету	<p>Печать Отчет о передаче с изображением первой страницы отправленного документа. Выберите Вкл. (большое изображ.) для печати верхней части страницы без уменьшения. Выберите Вкл. (небольш. изображ.) для печати всей страницы с уменьшением до размера отчета.</p>
Формат отчета	<p>Выбор формата для отчетов факса на вкладке Факс > Подробнее > Отчет по факсам, отличного от Трасс. прот. Выберите Сведения для печати с кодами ошибок.</p>
Способ вывода	<p>Выберите метод вывода отчетов по факсам, такой как Сохранить на запоминающ. устройстве. При выборе Переслать выберите Описание в контактах.</p>

Меню Основ. настройки

Данное меню доступно на панели управления принтера:

Настр. > Общие параметры > Настройки факса > Основ. настройки

Примечание:

На экране *Web Config* доступно следующее меню:

- вкладка **Факс > Настройки линии**
- вкладка **Факс > Настройки отправки > Основные**
- вкладка **Факс > Настройки приема > Основные**
- вкладка **Факс > Настройки приема > Настройки блокировки факсов**

Элемент	Описание
Скорость перед. факса	<p>Выбор скорости передачи факса. Если при отправке/приеме факса за границу/из-за границы или при использовании телефонных услуг по стандарту IP (VoIP) часто возникает ошибка связи, мы рекомендуем выбрать режим Низкая (9600 бит/с).</p>
ЕСМ	<p>Автоматическое исправление ошибок при передаче факса (режим исправления ошибок), обусловленных главным образом помехами на телефонной линии. Если эта функция отключена, отправка и прием документов в цветном режиме невозможны.</p>

Настройки факса

Элемент	Описание
Обнаружение гудка	<p>Определение тонального сигнала набора перед началом набора. Если принтер подключен к офисной АТС или цифровой телефонной линии, он может не начинать набор номера. В этом случае следует изменить настройки Тип линии для PBX. Если это не сработает, необходимо отключить эту функцию. Обратите внимание: при отключении этой функции первая цифра в номере факса может исчезнуть, а факс будет отправлен на неправильный номер.</p>
Режим набора	<p>Выбор типа телефонной системы, к которой подключен принтер. Если выбрано значение Импульсный, можно временно перейти с импульсного режима набора номера на тональный, нажав * («Т» введено) во время ввода номера на верхнем экране факса. Эта настройка может не отображаться в зависимости от региона или страны.</p>
Тип линии	<p>Выбор типа линии, к которой подключен принтер.</p> <p>Если принтер эксплуатируется в окружении, где используются добавочные номера телефонов и для выхода на внешнюю линию требуются коды внешнего доступа, например 0 и 9, выберите PBX и зарегистрируйте код доступа. После регистрации кода доступа при отправке факса на внешний номер вместо кода доступа введите # (решетку). В окружении, где используется DSL-модем или адаптер терминала, также рекомендуется установить режим PBX.</p> <p>Вы не можете отправлять факсы получателям в Контакты, где задается внешний код доступа, например 0 или 9. Если к списку Контакты добавлены получатели, для которых используется внешний код доступа, например 0 или 9, задайте для параметра Код доступа значение Не исп.. В противном случае необходимо изменить код на # в Контакты.</p>
Заголовок	<p>Ввод имени и номер факса отправителя. Они будут отображаться в виде заголовка на исходящих факсах.</p> <ul style="list-style-type: none"> <input type="checkbox"/> Номер вашего тел.: можно ввести до 20 символов, используя символы 0–9, + или пробел. Для Web Config можно ввести до 30 символов. <input type="checkbox"/> Заголовок факса: можно зарегистрировать до 21 имени отправителя. Для каждого имени отправителя введите до 40 символов. Для Web Config введите заголовок в Unicode (UTF-8).
Режим приема	<p>Выбор режима приема. Сведения см. в подробной информации ниже.</p>
DRD	<p>Если у вас подключена услуга различения звонков от телефонной компании, следует выбрать шаблон звонка, который будет использоваться для входящих факсов. Услуга различения звонков, предлагаемая многими телефонными компаниями (название зависит от конкретной компании), позволяет иметь на одной телефонной линии несколько телефонных номеров. Каждому номеру присваивается индивидуальный шаблон звонка. Один номер можно использовать для голосовых вызовов, а другой для факса. В зависимости от региона этот параметр может быть Вкл. или Вык.</p>
Кол-во звон. для отв.	<p>Выбор количества звонков, которое должно пройти перед тем, как принтер автоматически примет факс.</p>
Удаленный прием	<ul style="list-style-type: none"> <input type="checkbox"/> Удаленный прием: при ответе на входящий вызов факса по телефону, подключенному к принтеру, можно начать прием факса путем ввода кода с телефона. <input type="checkbox"/> Код запуска: задайте код запуска для режима Удаленный прием. Введите два символа, допустимые значения: 0–9, *, #.

Настройки факса

Элемент	Описание
Отклонение факса	<input type="checkbox"/> Отклонение факса: выберите параметры по отклонению нежелательных факсов. <ul style="list-style-type: none"> <input type="checkbox"/> Список отклоненных номеров: укажите, следует ли отклонять входящие факсы, если телефонный номер третьей стороны содержится в списке отклоненных номеров. <input type="checkbox"/> Пустой заголовок факса заблокирован: укажите, следует ли отклонять входящие факсы, если телефонный номер третьей стороны заблокирован. <input type="checkbox"/> Незарегистрированные контакты: укажите, следует ли отклонять входящие факсы, если телефонный номер третьей стороны не указан в контактах. <input type="checkbox"/> Изменить список отклоненных номеров: можно зарегистрировать до 30 номеров факса для отклонения факсов и вызовов. Введите до 20 символов, используя 0–9, *, # и пробел.

Соответствующая информация

- ➔ «Подготовка принтера к отправке и приему факсов (использование Мастер настр. факса)» на стр. 162
- ➔ «Настройка Режим приема» на стр. 164
- ➔ «Настройка приема факсов только на подключенном телефоне (Удаленный прием)» на стр. 166
- ➔ «Определение настроек для блокировки нежелательных факсов» на стр. 175

Меню Настр. безопасности

Данное меню доступно на панели управления принтера:

Настр. > Общие параметры > Настройки факса > Настр. безопасности

Примечание:

На экране *Web Config* доступно следующее меню:

вкладка **Факс > Настр. безопасности**

Элемент	Описание
Огр. прямого набора	При выборе Вкл. отключается ручной ввод номеров факса получателя, что позволяет оператору выбрать получателей только из списка контактов или журнала отправки. При выборе Вводить дважды оператор должен ввести номер факса еще раз, если эта операция выполняется вручную. При выборе Вык. включается ручной ввод номеров факса получателя.
Подтверд. спис. адресов	При выборе Вкл. отображается экран подтверждения от получателя перед началом передачи.
Автоуд. резерв. данн.	При выборе Вкл. происходит автоматическое удаление ненужных резервных копий после завершения отправки или приема документов. При выборе Вык. можно подготовиться к неожиданному выключению питания, связанному с перебоями в электроснабжении или нарушениями в работе устройства; временно сохраняются резервные копии отправленных и принятых документов в своей памяти.

Настройки факса

Элемент	Описание
Удал. резерв. данных	Выполняется удаление всех резервных копий, временно сохраненных в памяти принтера. Данную функцию следует использовать перед тем, как утилизировать принтер или передавать его другому лицу. Это меню не отображается на экране Web Config.

Проверить подкл. факса

Данное меню доступно на панели управления принтера:

Настр. > Общие параметры > Настройки факса > Проверить подкл. факса

Примечание:

Это меню нельзя отобразить на экране Web Config.

При выборе **Проверить подкл. факса** выполняется проверка подключения принтера к телефонной линии и его готовности к передаче факса, а также печать результатов проверки на простой бумаге размера А4.

Мастер настр. факса

Данное меню доступно на панели управления принтера:

Настр. > Общие параметры > Настройки факса > Мастер настр. факса

Примечание:

Это меню нельзя отобразить на экране Web Config.

При выборе **Мастер настр. факса** устанавливаются базовые настройки факса. Следуйте инструкциям на экране.

Соответствующая информация

➔ [«Подготовка принтера к отправке и приему факсов \(использование Мастер настр. факса\)» на стр. 162](#)

Устранение неполадок

Проблемы при отправке и получении факсов

Соответствующая информация

- ➔ [«Невозможно отправлять или получать факсы» на стр. 188](#)
- ➔ [«Не получается отправить факсы» на стр. 189](#)
- ➔ [«Не получается отправить факс определенному получателю» на стр. 190](#)
- ➔ [«Не получается отправить факс в указанное время» на стр. 190](#)
- ➔ [«Не удается получить факсы» на стр. 190](#)
- ➔ [«Невозможно сохранить полученные факсы на устройстве памяти» на стр. 191](#)
- ➔ [«Происходит ошибка переполнения памяти» на стр. 191](#)

Настройки факса

- ➔ «Плохое качество отправляемых факсов» на стр. 192
- ➔ «Плохое качество принимаемых факсов» на стр. 192
- ➔ «Принятые факсы не распечатываются» на стр. 193
- ➔ «Страницы пустые или только небольшое количество текста печатается на второй странице при получении факсов» на стр. 193

Невозможно отправлять или получать факсы

- Выполните автоматическую проверку подключения факса с помощью **Проверить подкл. факса** на панели управления. Попробуйте применить решения, напечатанные в отчете.
- Проверьте код ошибки, отображенный для невыполненного задания факса, и попробуйте применить решения, приведенные в списке кодов ошибок.
- Проверьте параметр **Тип линии**. Проблему может решить установка на **РВХ**. Если телефонная система требует код внешнего доступа для выхода на внешнюю линию, необходимо зарегистрировать код доступа в принтере и при отправке факсов вводить знак номера (#) в начале номера факса.
- В случае возникновения ошибки связи установите для параметра **Скорость перед. факса** значение **Низкая (9600 бит/с)** на панели управления.
- Проверьте, работает ли настенная телефонная розетка, подключив к ней телефон. Если входящие или исходящие вызовы невозможны, обратитесь к телекоммуникационной компании.
- Для подключения к телефонной линии DSL необходимо использовать DSL-модем, оснащенный встроенным фильтром DSL, или установить на линию отдельный фильтр. Свяжитесь с поставщиком услуг DSL.
- При соединении с телефонной линией DSL подключите принтер напрямую к телефонному разъему, после чего проверьте возможность отправки факсов. Если отправка возможна, проблема может быть вызвана фильтром DSL. Свяжитесь с поставщиком услуг DSL.
- Включите на панели управления настройку **ЕСМ**. При выключенной настройке **ЕСМ** невозможно принимать цветные факсы.
- При отправке и приеме факсов с помощью компьютера убедитесь, что принтер подключен через сеть или USB-кабель, а на компьютере установлен драйвер PC-FAX. Драйвер PC-FAX устанавливается вместе с FAX Utility.

Настройки факса



- ❑ Если вы пользуетесь Windows, убедитесь, что принтер (факс) отображается в **Устройства и принтеры**, **Принтер** или **Принтеры и другое оборудование**. Принтер (факс) отображается как EPSON XXXXX (FAX). Если принтер (факс) не отображается, удалите и повторно установите FAX Utility. Получение доступа к **Устройства и принтеры**, **Принтеры** или **Принтеры и другое оборудование**.
 - ❑ Windows 10

Щелкните правой кнопкой мыши кнопку «Пуск» или нажмите и удерживайте ее, выберите **Панель управления > Просмотр устройств и принтеров** в разделе **Оборудование и звук**.
 - ❑ Windows 8.1/Windows 8

Выберите **Рабочий стол > Настройки > Панель управления > Просмотр устройств и принтеров** в **Оборудование и звук** или **Оборудование**.
 - ❑ Windows 7

Нажмите кнопку «Пуск» и выберите **Панель управления > Просмотр устройств и принтеров** в **Оборудование и звук** или **Оборудование**.
 - ❑ Windows Vista

Нажмите кнопку «Пуск», выберите **Панель управления > Принтеры** в разделе **Оборудование и звук**.
 - ❑ Windows XP

Нажмите кнопку «Пуск», выберите **Настройки > Панель управления > Принтеры и другое оборудование > Принтеры и факсы**.
- ❑ В Mac OS проверьте следующее.
 - ❑ Выберите **System Preferences** в меню  > **Принтеры и сканеры** (или **Печать и сканирование**, **Печать и факс**), а затем убедитесь, что принтер (факс) отображается. Принтер (факс) отображается как FAX XXXX (USB) или FAX XXXX (IP). Если принтер (факс) не отображается, нажмите [+] и зарегистрируйте принтер (факс).
 - ❑ Выберите **System Preferences** из меню  > **Принтеры и сканеры** (или **Печать и сканирование**, **Печать и факс**), а затем дважды щелкните на принтере (факсе). Если принтер стоит на паузе, нажмите **Возобновить** (или **Возобновить работу принтера**).

Соответствующая информация

- ➔ [«Код ошибки в меню состояния» на стр. 110](#)
- ➔ [«Подключение принтера к телефонной линии» на стр. 159](#)
- ➔ [«Меню Основ. настройки» на стр. 184](#)
- ➔ [«Проверить подкл. факса» на стр. 187](#)

Не получается отправить факсы

- ❑ Если включена функция ограничения возможностей пользователей, для работы с принтером требуется имя пользователя и пароль. Если вы не знаете пароля, обратитесь к администратору.
- ❑ Если включена функция ограничения возможностей пользователей и факс отправляется с компьютера, аутентификация пользователя выполняется с помощью имени пользователя и пароля, заданных в драйвере принтера. Если факс не удается отправить из-за ошибки аутентификации, обратитесь к администратору.
- ❑ Задайте данные верхнего колонтитула для исходящих факсов на панели управления. Некоторые факсовые аппараты автоматически отклоняют факсы без данных в верхнем колонтитуле.

Настройки факса



- ❑ Если идентификатор вызывающего абонента заблокирован, необходимо его разблокировать. Некоторые телефоны или факсовые аппараты автоматически отклоняют анонимные вызовы.
- ❑ Спросите у получателя, правильно ли указан номер факса и готов ли факсовый аппарат получателя принять факс.
- ❑ Проверьте, был ли факс отправлен с использованием функции подадреса. Если вы выбрали получателя с подадресом из списка контактов, факс может быть отправлен с помощью функции подадреса.
- ❑ При отправке факсов с помощью функции подадреса спросите получателя, может ли его факс принимать факсы с помощью функции подадреса.
- ❑ При отправке факсов с помощью функции подадреса убедитесь, что подадрес и пароль указаны верно. Проверьте у получателя, что подадрес и пароль указаны правильно.

Соответствующая информация

- ➔ [«Меню Основ. настройки» на стр. 184](#)
- ➔ [«Невозможно отправлять или получать факсы» на стр. 188](#)

Не получается отправить факс определенному получателю

Если не получается отправить факс определенному получателю из-за ошибки, проверьте следующее.

- ❑ Если аппарат получателя не принимает вызов в течение 50 секунд после того, как принтер заканчивает набор, вызов завершается с ошибкой. Наберите номер с помощью функции  (Без сн. тр.) или подключенного телефона, чтобы проверить, сколько времени проходит до того, как раздастся тоновый сигнал факса. Если проходит более 50 секунд, добавьте паузы после набора номера факса для отправки факса. Чтобы ввести паузу, нажмите . В качестве знака паузы используется дефис. Одна пауза длится около трех секунд. При необходимости можно ввести несколько пауз.
- ❑ Если получатель выбран из списка контактов, проверьте правильность зарегистрированной информации. Если информация правильная, выберите данного получателя из списка контактов, нажмите **Изменить** и измените **Скорость перед. факса** на **Низкая (9600 бит/с)**.

Соответствующая информация

- ➔ [«Использование контактов» на стр. 65](#)
- ➔ [«Невозможно отправлять или получать факсы» на стр. 188](#)

Не получается отправить факс в указанное время

Правильно задайте на панели управления дату и время.

Соответствующая информация

- ➔ [«Синхронизация даты и времени с помощью сервера времени» на стр. 80](#)
- ➔ [«Основ. настройки» на стр. 142](#)

Не удается получить факсы

- ❑ Если вы подписаны на услугу переадресации вызовов, принтер может не принимать факсы. Свяжитесь с поставщиком услуг.

Настройки факса

- Если вы не подключили к принтеру телефон, установите параметр **Режим приема** на **Авто** на панели управления.
- В указанных ниже случаях принтеру не хватает памяти, и он прекращает прием факсов. Сведения об устранении проблемы с переполнением памяти см. в разделе, посвященном устранению неполадок.
 - 200 полученных документов были сохранены в совокупности в папке «Входящие» и «Конфиденциально».
 - Память принтера переполнена (100 %).
- При получении факсов с помощью функции подадреса убедитесь, что подадрес и пароль указаны верно. Проверьте у отправителя, что подадрес и пароль указаны правильно.
- Убедитесь, что номер факса отправителя был зарегистрирован в **Список отклоненных номеров**. Факсы, отправленные с номеров, которые были добавлены в этот список, заблокированы, если включен **Список отклоненных номеров** в **Отклонение факса**.
- Убедитесь, что номер факса отправителя зарегистрирован в списке контактов. Факсы, отправленные с номеров, которые не были зарегистрированы в этом списке, заблокированы, если включен **Незарегистрированные контакты** в **Отклонение факса**.
- Спросите отправителя, настроены ли сведения о заголовке на его факсе. Факсы, которые не включают сведения заголовка, блокируются при включенном параметре **Пустой заголовок факса заблокирован** в **Отклонение факса**.

Соответствующая информация

- ➔ [«Меню Основ. настройки» на стр. 184](#)
- ➔ [«Невозможно отправлять или получать факсы» на стр. 188](#)
- ➔ [«Происходит ошибка переполнения памяти» на стр. 191](#)

Невозможно сохранить полученные факсы на устройстве памяти

Проверьте, подключено ли устройство памяти к принтеру, затем проверьте **Настройки приема**.

Соответствующая информация

- ➔ [«Установка параметров для сохранения и переадресации принятых факсов» на стр. 168](#)
- ➔ [«Меню Наст. сохран./пересыл.» на стр. 178](#)

Происходит ошибка переполнения памяти

- Если принтер настроен на сохранение принятых факсов в папку входящих сообщений или в папку конфиденциальных сообщений, прочитанные факсы из этих папок нужно удалять.
- Если принтер настроен на сохранение принятых факсов на компьютер, включите компьютер, на который они сохраняются. После сохранения на компьютере факсы удаляются из памяти принтера.
- Если принтер настроен на сохранение принятых факсов на устройство памяти, необходимо подключить к принтеру устройство, в котором была создана папка для сохранения факсов. После сохранения на это устройство факсы удаляются из памяти принтера. Убедитесь, что устройство имеет достаточный объем свободной памяти и на нем нет защиты от записи.

Настройки факса

- Даже если память переполнена, можно отправлять факсы с помощью одного из следующих решений.
 - Отправьте факс с помощью функции **Прямая отправка**, если факс является монохромным.
 - Отправьте факс, набрав номер с внешнего телефона.
 - Отправьте факс с помощью функции  (**Без сн. тр.**).
 - Отправьте факс, разделив оригиналы на две партии и более.
- Если принтер не может распечатать принятый факс из-за ошибки принтера, например из-за застрявшей бумаги, может возникнуть ошибка переполнения памяти. Устраните проблему принтера, свяжитесь с отправителем и попросите отправить факс еще раз.

Соответствующая информация

- ➔ [«Установка параметров для сохранения и переадресации принятых факсов» на стр. 168](#)
- ➔ [«Меню Наст. сохран./пересыл.» на стр. 178](#)
- ➔ [«Установка параметров для отправки и получения факсов на компьютере» на стр. 175](#)

Плохое качество отправляемых факсов

- Очистите стекло сканера.
- Очистите АПД.
- Измените на панели управления настройку **Тип ор.**. Если оригиналы содержат как текст, так и фотографии, выберите **Фото**.
- Измените на панели управления настройку **Плотность**.
- Если вы не уверены в возможностях факсового аппарата получателя, включите функцию **Прямая отправка** или выберите **Хорошее** в качестве параметра **Разрешение**.
Если вы выбрали **Супервысокое** или **Сверхвысокое** для монохромного факса и отправили факс, не используя функцию **Прямая отправка**, принтер может автоматически уменьшить разрешение.
- Включите на панели управления настройку **ЕСМ**.

Соответствующая информация

- ➔ [«Меню Основ. настройки» на стр. 184](#)

Отправлены факсы неверного размера

- При отправке факса с использованием стекло сканера правильно разместите оригинал, совместив его угол с начальной отметкой. Выберите размер оригинала на панели управления.
- Очистите стекло сканера и крышку сканера. Если на стекле присутствуют пыль или пятна, они могут попадать на область сканирования, что приводит к неправильному положению при сканировании или уменьшению изображения.

Плохое качество принимаемых факсов

- Включите на панели управления настройку **ЕСМ**.
- Свяжитесь с отправителем и попросите отправить факс в более высоком качестве.

Настройки факса

- Повторно распечатайте принятый факс. Выберите **Журнал** из **Job/Status**, чтобы повторно распечатать факс.

Соответствующая информация

- ➔ [«Меню Основ. настройки» на стр. 184](#)

Принятые факсы не распечатываются

- Если возникла ошибка принтера, например застряла бумага, принтер не сможет распечатать принятые факсы. Проверьте принтер.
- Если принтер настроен на сохранение принятых факсов в папку входящих или конфиденциальных сообщений, принятые факсы из этой папки не распечатываются автоматически. Проверьте **Настройки приема**.

Соответствующая информация

- ➔ [«Установка параметров для сохранения и переадресации принятых факсов» на стр. 168](#)
- ➔ [«Меню Наст. сохран./пересыл.» на стр. 178](#)

Страницы пустые или только небольшое количество текста печатается на второй странице при получении факсов

Вы можете печатать на одной странице с помощью **Удалить данные печати после разделения** в меню **Настройки разделения страницы**.

Выберите **Удалить сверху** или **Удалить снизу** в **Удалить данные печати после разделения**, затем измените значение параметра **Порог**. Повышение порога приводит к увеличению удаляемого объема; более высокий порог дает более высокую вероятность размещения всего на одной странице.

Соответствующая информация

- ➔ [«Меню Настройки печати» на стр. 182](#)

Другие проблемы пересылки факсов

Соответствующая информация

- ➔ [«Невозможно произвести звонок по подключенному телефону» на стр. 193](#)
- ➔ [«Автоответчик не может отвечать на голосовые вызовы» на стр. 194](#)

Невозможно произвести звонок по подключенному телефону

Подключите телефон к порту EXT. на принтере и поднимите трубку телефона. Если в трубке не слышно сигнала, правильно подключите телефонный кабель.

Настройки факса

Соответствующая информация

➔ [«Подключение телефонного аппарата к принтеру» на стр. 160](#)

Автоответчик не может отвечать на голосовые вызовы

На панели управления установите параметр принтера **Кол-во звон. для отв.** на число, превышающее количество звонков для автоответчика.

Расширенные настройки безопасности для предприятия

В этой главе описываются расширенные функции безопасности.

Настройки безопасности и предотвращение опасных ситуаций

Если принтер подключен к сети, можно получить к нему доступ из удаленного местоположения. Кроме того, сразу несколько пользователей смогут совместно использовать этот принтер, что позволяет повысить эффективность и удобство работы. Однако увеличиваются такие риски, как незаконный доступ, нелегальное использование и взлом данных. При использовании принтера в среде, где есть доступ к Интернету, риски растут еще больше.

Если принтеры не защищены от доступа извне, можно будет получить доступ к этому принтеру из Интернета и просмотреть журналы заданий печати, которые хранятся на принтере.

Во избежание этих рисков принтеры Epson оснащены различными технологиями безопасности.

Настройте принтер в соответствии с требованиями условий окружающей среды, которые были сформированы на основе информации, указанной клиентом.

Название	Тип функции	Что определять	Что предотвращать
Соединения SSL/TLS	При доступе с принтера к серверу Epson в Интернете, например при обращении с компьютера через веб-браузер с использованием Epson Connect и обновлении программного обеспечения, все данные, передаваемые по каналу связи, шифруются с помощью SSL/TLS.	Получите сертификат, подписанный ЦС, а затем импортируйте его на принтер.	Сброс идентификации на принтере с помощью сертификата, подписанного ЦС, не позволяет выдавать себя за другое лицо и получать несанкционированный доступ. Кроме того, данные, передаваемые по каналу SSL/TLS, являются защищенными, что препятствует утечке данных о печати и настройке.
Управление протоколами	Позволяет управлять протоколами и службами, которые используются для связи между принтерами и компьютерами, а также включает и отключает соответствующие функции.	Протокол или служба, которая применяется к функциям, могут быть отдельно включены или отключены.	Снижение рисков безопасности, которые могут возникнуть вследствие непреднамеренного использования, путем предотвращения доступа пользователей к ненужным функциям.
IPsec/фильтрация IP	Вы можете настроить разделение и обрезку данных, которые поступают с определенного клиента или от клиентов определенного типа. Так как IPsec защищает данные в IP-пакетах (шифрование и проверка подлинности), можно безопасно использовать незащищенный протокол.	Создайте базовую политику и индивидуальную политику для настройки клиента или типа данных, которые могут передаваться на принтер.	Обеспечьте защиту от неавторизованного доступа, а также взлома и перехвата данных во время связи с принтером.

Расширенные настройки безопасности для предприятия

Название	Тип функции	Что определять	Что предотвращать
IEEE802.1X	Позволяет подключаться только пользователю, который прошел проверку подлинности в сети Wi-Fi и Ethernet. Позволяет использовать принтер только авторизованному пользователю.	Настройка проверки подлинности на сервере RADIUS (сервер проверки подлинности).	Защита от неавторизованного доступа к принтеру и его нецелевого использования.

Соответствующая информация

- ➔ [«Связь с принтером через SSL/TLS» на стр. 197](#)
- ➔ [«Управление использованием протоколов» на стр. 206](#)
- ➔ [«Шифрованный канал связи с использованием IPsec/фильтрации IP» на стр. 211](#)
- ➔ [«Подключение принтера к сети IEEE802.1X» на стр. 225](#)

Настройки функций безопасности

При настройке IPsec/фильтрации IP или IEEE802.1X рекомендуется открыть Web Config с использованием SSL/TLS для передачи данных по настройкам, чтобы снизить риски безопасности, такие как взлом или перехват данных.

Кроме того, можно использовать Web Config посредством подключения принтера напрямую к компьютеру через кабель Ethernet с последующим вводом IP-адреса в веб-браузер. Принтер может быть подключен к безопасной среде после завершения настроек безопасности.

Связь с принтером через SSL/TLS

Если сертификат сервера задан с использованием протоколов SSL/TLS, вы можете шифровать канал связи между компьютерами. Это следует применять в случаях, когда необходимо предотвратить удаленный и неавторизованный доступ.

О цифровом сертификате

Сертификат, подписанный ЦС

Это сертификат, подписанный ЦС (центром сертификации). Его можно получить, чтобы отправить в центр сертификации. Этот сертификат подтверждает присутствие принтера и используется для соединения SSL/TLS, позволяя обеспечить безопасность передачи данных.

Для соединения SSL/TLS он используется как сертификат сервера.

Для IPsec/фильтрации IP или связи IEEE802.1x он используется как сертификат клиента.

Расширенные настройки безопасности для предприятия

❑ Сертификат ЦС

Этот сертификат принадлежит цепи Сертификат, подписанный ЦС и называется также промежуточным сертификатом ЦС. Он используется веб-браузером для подтверждения пути сертификата принтера при доступе к серверу третьей стороны или к средству Web Config.

Для сертификата ЦС необходимо установить момент подтверждения пути сертификата сервера при доступе с принтера. Для принтера необходимо установить для подтверждения пути Сертификат, подписанный ЦС для соединения SSL/TLS.

Сертификат ЦС принтера можно получить в центре сертификации, выпустившем этот сертификат.

Кроме того, сертификат ЦС для подтверждения сервера третьей стороны можно получить в центре сертификации, выпустившем Сертификат, подписанный ЦС другого сервера.

❑ Самоподписанный сертификат

Этот сертификат принтер подписывает и выпускает самостоятельно. Он также называется корневым сертификатом. Поскольку издатель сертифицирует самого себя, этот вариант не надежен и не предотвращает выдачу себя за других лиц.

Используйте его при установке настроек безопасности и установке простой связи SSL/TLS без механизма Сертификат, подписанный ЦС.

При использовании данного сертификата для связи SSL/TLS в веб-браузере могут отображаться сообщения системы безопасности, поскольку сертификат не зарегистрирован в браузере. Самоподписанный сертификат можно использовать только для связи SSL/TLS.

Соответствующая информация

- ➔ [«Получение и импорт сертификата, подписанного ЦС» на стр. 198](#)
- ➔ [«Удаление сертификата, подписанного ЦС» на стр. 203](#)
- ➔ [«Обновление самозаверяющего сертификата» на стр. 205](#)

Получение и импорт сертификата, подписанного ЦС

Получение сертификата, подписанного ЦС

Для получения сертификата, подписанного ЦС, создайте запрос на подписание сертификата (CSR) и отправьте его в центр сертификации. Создать CSR можно с помощью Web Config и компьютера.

Для создания CSR и получения сертификата, подписанного ЦС, при помощи Web Config выполните следующие действия. При создании CSR с помощью приложения Web Config сертификат имеет формат PEM/DER.

1. Войдите в Web Config и выберите вкладку **Безопасность сети**. Далее выберите **SSL/TLS > Сертификат**, или **IPsec/Фильтрация IP > Сертификат клиента**, или **IEEE802.1X > Сертификат клиента**.
Независимо от выбранного параметра, вы получите один и тот же сертификат, который можно использовать во всех случаях.
2. Нажмите **Сформировать** в разделе **CSR**.
Отображается страница для создания CSR.

Расширенные настройки безопасности для предприятия

3. Введите значение для каждого элемента.

Примечание:

Доступная длина ключа и сокращения различаются в зависимости от центра сертификации. Создайте запрос в соответствии с правилами каждого центра сертификации.

4. Нажмите **ОК**.

Отображается сообщение о завершении.

5. Выберите вкладку **Безопасность сети**. Далее выберите **SSL/TLS > Сертификат**, или **IPsec/Фильтрация IP > Сертификат клиента**, или **IEEE802.1X > Сертификат клиента**.

6. Нажмите на одну из кнопок загрузки из **CSR** в соответствии с заданным форматом каждого центра сертификации для загрузки CSR на компьютер.



Важно:

Не создавайте CSR повторно, так как импорт Сертификат, подписанный ЦС может оказаться невозможным.

7. Отправьте CSR в центр сертификации и получите Сертификат, подписанный ЦС.

Соблюдайте метод и форму отправки, установленные каждым центром сертификации.

8. Сохраните полученный Сертификат, подписанный ЦС на компьютере, подключенном к принтеру.

Процедура получения Сертификат, подписанный ЦС будет завершена при сохранении сертификата получателем.

Расширенные настройки безопасности для предприятия

Параметры настройки CSR

The screenshot shows the 'SSL/TLS > Certificate' configuration page in the Epson web interface. The page has a navigation menu on the left and a main content area with several input fields. The 'Key Length' field is set to 'RSA 2048bit - SHA-256'. The 'Common Name' field contains 'EPSON1B2C3.EPSON1B2C3.local, 192.0.2.123'. Other fields like 'Organization', 'Organizational Unit', 'Locality', 'State/Province', and 'Country' are empty. At the bottom, there are 'OK' and 'Back' buttons.

Параметры	Настройка и объяснения
Длина ключа	Выберите длину ключа для CSR.
Общее имя	<p>Длина может составлять от 1 до 128 символов. Если это IP-адрес, то он должен быть статическим. Можно ввести от 1 до 5 IPv4-адресов, IPv6-адресов, имен хоста, полных доменных имен, разделяя их запятыми.</p> <p>Первый элемент сохраняется в общем имени, а другие элементы сохраняются в поле псевдонима темы сертификата.</p> <p>Пример: IP-адрес принтера: 192.0.2.123, имя принтера: EPSONA1B2C3 Общее имя: EPSONA1B2C3, EPSONA1B2C3.local, 192.0.2.123</p>
Организация/ Организационное подразделение/ Населенный пункт/ Штат/Провинция	Можно ввести от 0 до 64 символов (Организационное подразделение не может превышать 55 символов) в ASCII (от 0x20 до 0x7E). Различающиеся имена можно отделять запятыми.
Страна	Введите код страны как двузначное число по стандарту ISO-3166.

Соответствующая информация

➔ «Получение сертификата, подписанного ЦС» на стр. 198

Импорт сертификата, подписанного ЦС

Импортируйте полученный Сертификат, подписанный ЦС на принтер.

**Важно:**

- Убедитесь, что дата и время принтера установлены правильно. Сертификат может быть недействительным.
- Импортируйте сертификат единожды в случае, если он был создан в Web Config.

1. Войдите в Web Config и выберите вкладку **Безопасность сети**. Далее выберите **SSL/TLS > Сертификат**, или **IPsec/Фильтрация IP > Сертификат клиента**, или **IEEE802.1X > Сертификат клиента**.
2. Нажмите **Импорт**
Отображается страница импорта сертификата.
3. Введите значение для каждого элемента. Если для доступа к принтеру используется веб-браузер, то при проверке пути сертификата установите **Сертификат ЦС 1** и **Сертификат ЦС 2**.
Обязательные настройки различаются в зависимости от формата файла сертификата и от того, где был создан CSR. Введите значения необходимых параметров в соответствии со следующими указаниями.
 - Сертификат формата PEM/DER получен из Web Config.
 - Закрытый ключ:** не настраивайте, поскольку принтер содержит секретный ключ.
 - Пароль:** не настраивайте.
 - Сертификат ЦС 1/Сертификат ЦС 2:** необязательно
 - Сертификат формата PEM/DER получен от компьютера
 - Закрытый ключ:** установите.
 - Пароль:** не настраивайте.
 - Сертификат ЦС 1/Сертификат ЦС 2:** необязательно
 - Сертификат формата PKCS#12 получен от компьютера
 - Закрытый ключ:** не настраивайте.
 - Пароль:** необязательно.
 - Сертификат ЦС 1/Сертификат ЦС 2:** не настраивайте.
4. Нажмите **ОК**.
Отображается сообщение о завершении.

Примечание:

Нажмите **Подтвердить** для проверки информации о сертификате.

Соответствующая информация

- ➔ [«Доступ к приложению Web Config» на стр. 29](#)
- ➔ [«Параметры настройки импорта сертификата, подписанного ЦС» на стр. 202](#)

Расширенные настройки безопасности для предприятия

Параметры настройки импорта сертификата, подписанного ЦС

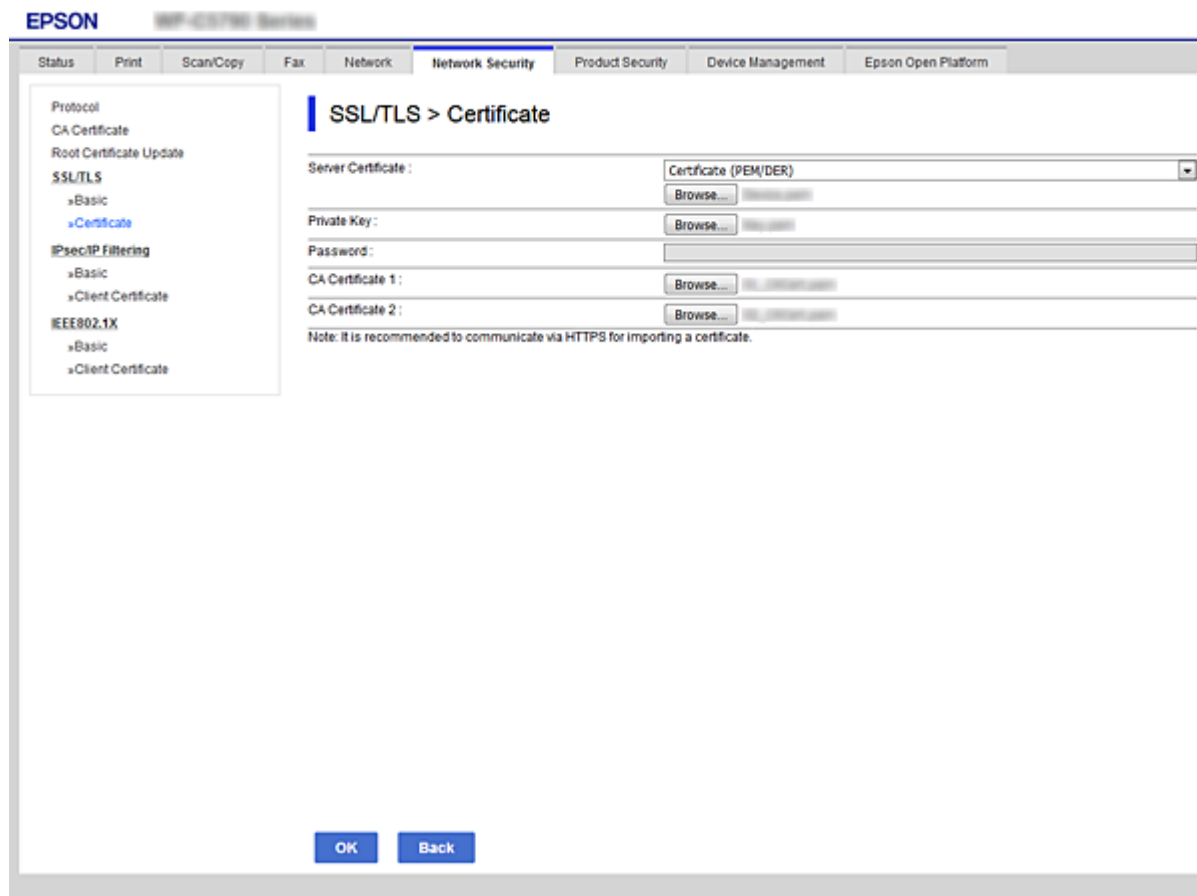

Параметры	Настройка и объяснения
Сертификат сервера или Сертификат клиента	Выберите формат сертификата. Для соединения SSL/TLS отображается Сертификат сервера. Для IPsec/фильтрации IP или IEEE802.1x отображается Сертификат клиента.
Закрытый ключ	Если получен сертификат в формате PEM/DER с помощью запроса CSR, созданного на компьютере, необходимо указать файл секретного ключа, который соответствует сертификату.
Пароль	Если формат этого файла — Сертификат с закрытым ключом (PKCS#12) , введите пароль для шифра секретного ключа, предоставленный вам вместе с этим сертификатом.
Сертификат ЦС 1	Если формат этого сертификата — Сертификат (PEM/DER) , импортируйте сертификат ЦС, который выдает Сертификат, подписанный ЦС, используемый как сертификат сервера. Укажите файл, если необходимо.
Сертификат ЦС 2	Если формат этого сертификата — Сертификат (PEM/DER) , импортируйте сертификат ЦС, который выдает сертификат Сертификат ЦС 1. Укажите файл, если необходимо.

Соответствующая информация

➔ «Импорт сертификата, подписанного ЦС» на стр. 201

Удаление сертификата, подписанного ЦС

Импортированный сертификат можно удалить, если срок действия сертификата истек или когда нет необходимости шифровать соединение.



Важно:

Невозможно повторно импортировать удаленный сертификат, если он был получен с помощью CSR из приложения Web Config. В этом случае создайте CSR заново и повторно получите сертификат.

1. Войдите в Web Config и выберите вкладку **Безопасность сети**. Далее выберите **SSL/TLS > Сертификат**, или **IPsec/Фильтрация IP > Сертификат клиента**, или **IEEE802.1X > Сертификат клиента**.
2. Нажмите **Удалить**.
3. В отображаемом сообщении подтвердите удаление сертификата.

Настройка Сертификат ЦС

При установке Сертификат ЦС можно проверить путь к сертификату ЦС сервера, к которому обращается принтер. Это может предотвратить мошенничество, связанное с выдачей себя за других лиц.

Сертификат ЦС можно получить в центре сертификации, выпустившем Сертификат, подписанный ЦС.

Соответствующая информация

- ➔ [«Доступ к приложению Web Config» на стр. 29](#)
- ➔ [«Параметры настройки CSR» на стр. 200](#)
- ➔ [«Импорт сертификата, подписанного ЦС» на стр. 201](#)

Импорт Сертификат ЦС

Импортируйте Сертификат ЦС на принтер.

1. Войдите в Web Config и выберите вкладку **Безопасность сети > Сертификат ЦС**.
2. Нажмите **Импорт**.

Расширенные настройки безопасности для предприятия

3. Укажите Сертификат ЦС, который необходимо импортировать.

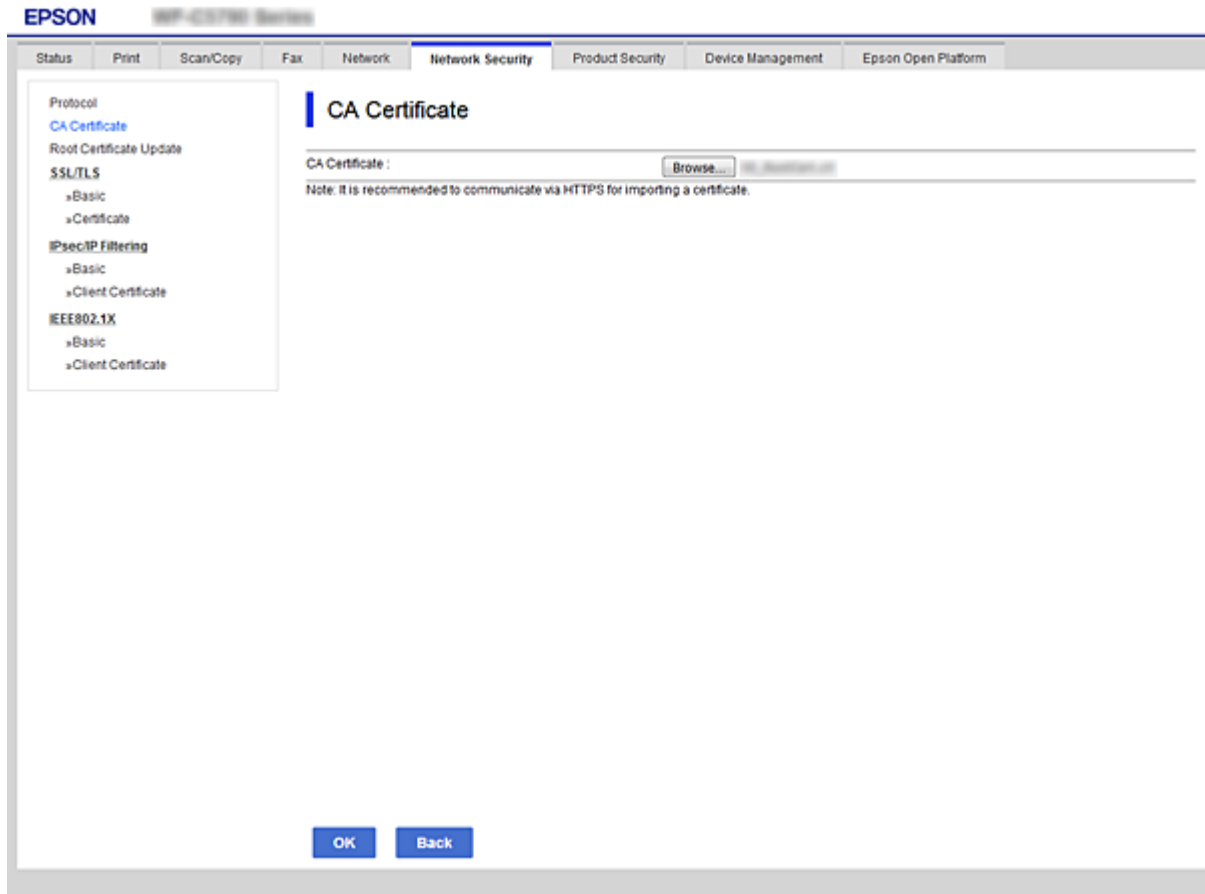

4. Нажмите **ОК**.

После завершения импорта вы вернетесь на экран **Сертификат ЦС**, где будет отображаться импортированный Сертификат ЦС.

Удаление Сертификат ЦС

Можно удалить импортированный Сертификат ЦС.

1. Войдите в Web Config и выберите вкладку **Безопасность сети** > **Сертификат ЦС**.

Расширенные настройки безопасности для предприятия

- Щелкните **Удалить** рядом с Сертификат ЦС, который необходимо удалить.

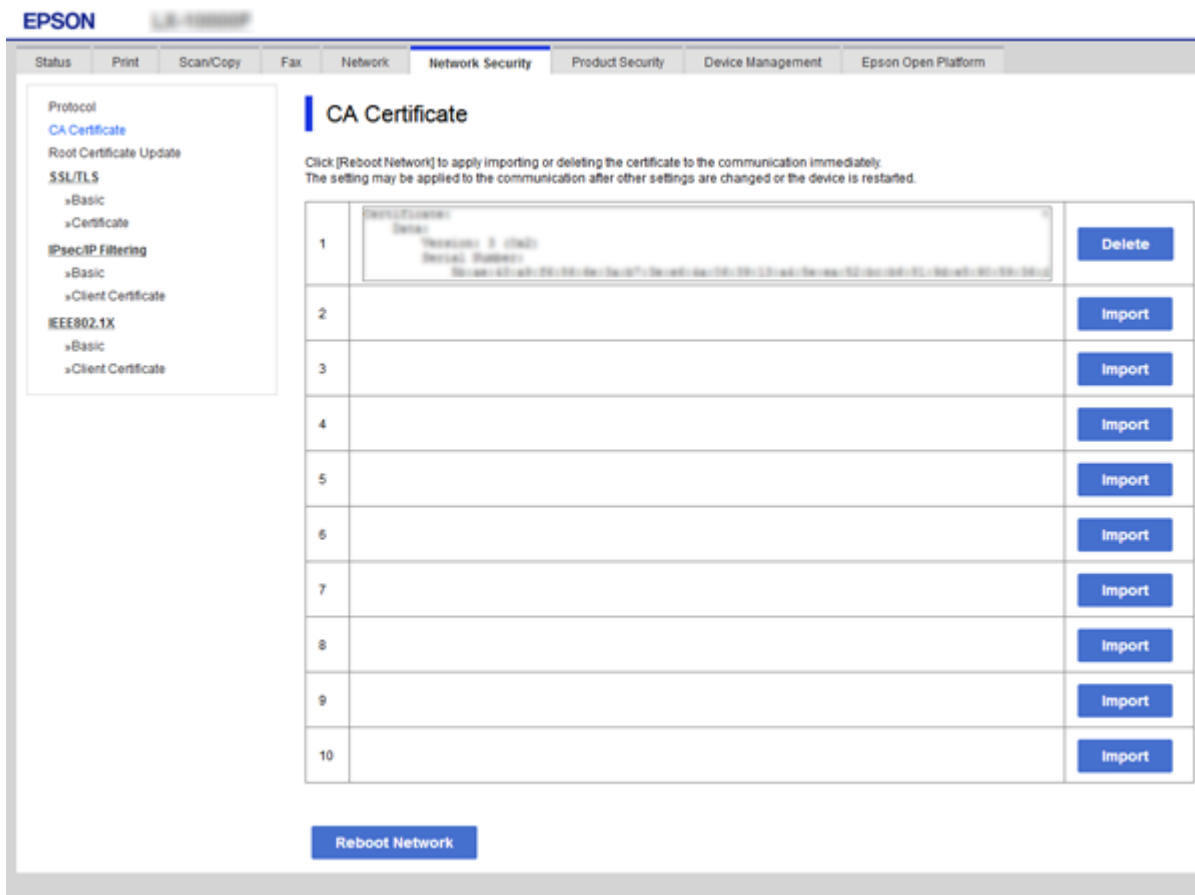

- В отображаемом сообщении подтвердите удаление сертификата.
- Щелкните **Перезагрузка сети** и убедитесь, что удаленный сертификат ЦС отсутствует на обновленном экране.

Соответствующая информация

➔ [«Доступ к приложению Web Config» на стр. 29](#)

Обновление самоподписывающегося сертификата

Поскольку Самоподписанный сертификат выпущен принтером, его можно обновить при истечении срока действия или при изменении соответствующего содержимого.

- Войдите в Web Config и выберите вкладку **Безопасность сети** tab > **SSL/TLS** > **Сертификат**.
- Нажмите **Обновить**.
- Введите **Общее имя**.

Можно ввести до 5 IPv4-адресов, IPv6-адресов, имен хоста, полных доменных имен длиной от 1 до 128 символов, разделяя их запятыми. Первый параметр сохраняется в общем имени, а другие параметры сохраняются в поле псевдонима темы сертификата.

Расширенные настройки безопасности для предприятия

Пример:

IP-адрес принтера: 192.0.2.123, имя принтера: EPSONA1B2C3

Общее имя: EPSONA1B2C3,EPSONA1B2C3.local,192.0.2.123

4. Укажите срок действия сертификата.

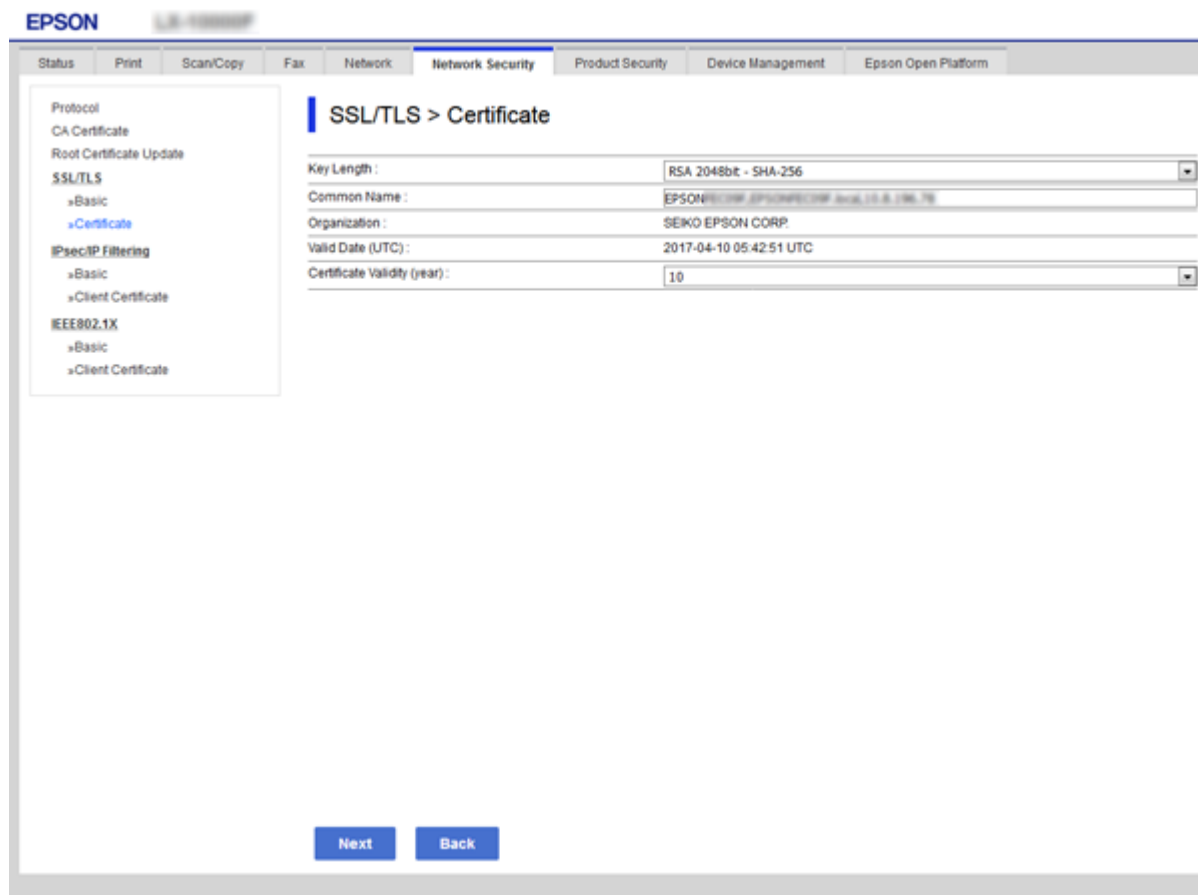

5. Нажмите **Следующий**.
Отображается запрос подтверждения.

6. Нажмите **ОК**.
Настройки принтера обновлены.

Примечание:

Сертификат можно проверить на вкладке **Параметры безопасности сети > SSL/TLS > Сертификат > Самоподписанный сертификат**, щелкнув **Подтвердить**.

Соответствующая информация

➔ [«Доступ к приложению Web Config» на стр. 29](#)

Управление использованием протоколов

Можно печатать, используя различные способы и протоколы.

Расширенные настройки безопасности для предприятия

При работе с многофункциональным принтером можно использовать функции сетевого сканирования и PC-FAX с любого числа сетевых компьютеров.

Можно снизить вероятность возникновения непредусмотренных рисков безопасности, ограничив печать тем или иным способом, а также управляя доступными функциями.

Управление протоколами

Настройте параметры протоколов.

1. Войдите в Web Config и выберите вкладку **Безопасность сети > Протокол**.
2. Выполните настройку каждого элемента.
3. Нажмите **Следующий**.
4. Нажмите **ОК**.

Настройки будут применены на принтере.

Протоколы, которые можно включить и выключить

Протокол	Описание
Параметры Bonjour	Можно указать, следует ли использовать Bonjour. Bonjour используется для поиска устройств, печати и пр.
Параметры SLP	Можно включить или отключить функцию SLP. SLP используется для сканирования по технологии push и сетевого поиска в EpsonNet Config.
Параметры WSD	Можно включить или отключить функцию WSD. Если функция включена, можно добавлять устройства WSD или печатать с использованием порта WSD.
Параметры LLTD	Можно включить или отключить функцию LLTD. Если функция включена, она отображается на карте сети Windows.
Параметры LLMNR	Можно включить или отключить функцию LLMNR. Если функция включена, можно разрешать имена без использования NetBIOS, даже если невозможно использовать DNS.
Параметры LPR	Можно указать, разрешить или запретить печать через LPR. Если параметр включен, можно печатать через порт LPR.
Параметры RAW (Порт 9100)	Можно указать, следует ли разрешить печать через порт RAW (порт 9100). Если параметр включен, можно печатать через порт RAW (порт 9100).
Параметры IPP	Можно указать, следует ли разрешить печать через IPP. Если параметр включен, можно печатать через Интернет.
Настройки FTP	Можно указать, разрешить или запретить печать через FTP. Если параметр включен, можно печатать через FTP-сервер.
Параметры SNMPv1/v2c	Можно указать, следует ли включить или выключить SNMPv1/v2c. Этот протокол используется для настройки устройств, их мониторинга и т. д.
Настройки SNMPv3	Можно указать, следует ли включить или выключить SNMPv3. Этот протокол используется для настройки шифрованных устройств, их мониторинга и пр.

Расширенные настройки безопасности для предприятия

Элементы настройки протоколов

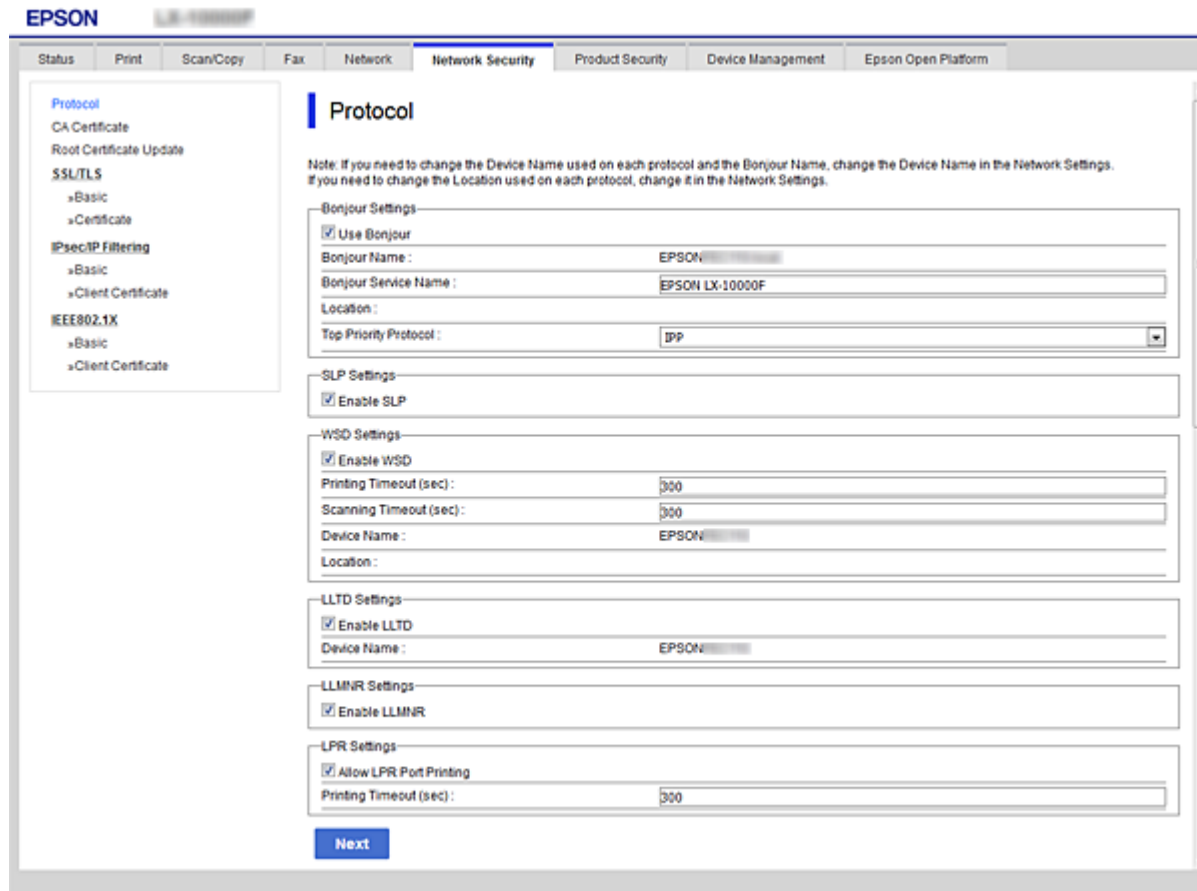

Параметры Bonjour

Параметры	Значение и описание параметров
Использовать Bonjour	Выберите этот параметр для поиска или использования устройств с помощью Bonjour.
Имя Bonjour	Отображает имя Bonjour.
Службное имя Bonjour	Отображает имя службы Bonjour.
Расположение	Отображает имя местоположения Bonjour.
Приоритетный протокол	Выберите протокол высшего приоритета для печати с использованием Bonjour.
Wide-Area Bonjour	Установите, необходимо ли использовать режим Wide-Area Bonjour.

Параметры SLP

Расширенные настройки безопасности для предприятия

Параметры	Значение и описание параметров
Включить SLP	Выберите этот параметр для включения функции SLP. Этот параметр используется, например, функцией поиска в сети EpsonNet Config.

Параметры WSD

Параметры	Значение и описание параметров
Включить WSD	Выберите для включения добавления устройств с помощью WSD, а также печати и сканирования с порта WSD.
Время ожидания печати (с.)	Введите значение времени ожидания связи для печати WSD от 3 до 3600 секунд.
Время ожидания сканирования (с.)	Введите значение времени ожидания связи для сканирования WSD от 3 до 3600 секунд.
Имя устройства	Отображает имя устройства WSD.
Расположение	Отображает имя местоположения WSD.

Параметры LLTD

Параметры	Значение и описание параметров
Включить LLTD	Выберите этот параметр для включения LLTD. Принтер отображается на карте сети Windows.
Имя устройства	Отображает имя устройства LLTD.

Параметры LLMNR

Параметры	Значение и описание параметров
Включить LLMNR	Выберите этот параметр для включения LLMNR. Можно разрешать имена без использования NetBIOS, даже если невозможно использовать DNS.

Параметры LPR

Параметры	Значение и описание параметров
Разрешить печать через порт LPR	Выберите, чтобы разрешить печать с порта LPR.
Время ожидания печати (с.)	Введите значение времени ожидания для печати LPR от 0 до 3600 секунд. Если нет необходимости использовать время ожидания, введите 0.

Параметры RAW(Порт9100)

Параметры	Значение и описание параметров
Разрешить печать в формате RAW(Порт9100)	Выберите для включения печати с порта RAW (порт 9100).

Расширенные настройки безопасности для предприятия

Параметры	Значение и описание параметров
Время ожидания печати (с.)	Введите значение времени ожидания для печати RAW (порт 9100) от 0 до 3600 секунд. Если нет необходимости использовать время ожидания, введите 0.

Параметры IPP

Параметры	Значение и описание параметров
Включить IPP	Выберите, чтобы включить связь IPP. Отображаются только принтеры, поддерживающие IPP.
Разрешить незащищенную связь	Выберите этот параметр, чтобы принтер поддерживал связь без применения мер безопасности (IPP).
Время ожидания связи (с.)	Введите значение времени ожидания для печати IPP от 0 до 3600 секунд.
URL (сеть)	Отображает URL-адреса IPP (http и https), если принтер подключен по проводной сети или через Wi-Fi. URL-адрес представляет собой сочетание IP-адреса принтера, номера порта и имени принтера IPP.
URL (Wi-Fi Direct)	Отображает URL-адреса IPP (http и https), если принтер подключен через Wi-Fi Direct. URL-адрес представляет собой сочетание IP-адреса принтера, номера порта и имени принтера IPP.
Имя принтера	Отображает имя принтера IPP.
Расположение	Отображает местоположение IPP.

Настройки FTP

Параметры	Значение и описание параметров
Включить сервер FTP	Выберите, чтобы включить печать FTP. Отображаются только принтеры, поддерживающие печать через FTP.
Время ожидания связи (с.)	Введите значение времени ожидания для связи по FTP от 0 до 3600 секунд. Если нет необходимости использовать время ожидания, введите 0.

Параметры SNMPv1/v2c

Параметры	Значение и описание параметров
Включить SNMPv1/v2c	Выберите этот параметр для включения SNMPv1/v2c. Отображаются только принтеры, поддерживающие SNMPv3.
Полномочия доступа	Установите права доступа, если включен параметр SNMPv1/v2c. Выберите Только для чтения или Чтение/Запись .
Имя сообщества (только для чтения)	Введите символы ASCII от 0 до 32 (от 0x20 до 0x7E).
Имя сообщества (чтение/запись)	Введите символы ASCII от 0 до 32 (от 0x20 до 0x7E).

Расширенные настройки безопасности для предприятия

Настройки SNMPv3

Параметры		Значение и описание параметров
Включить SNMPv3		Протокол SNMPv3 включен, если установлен флажок.
Имя пользователя		Введите от 1 до 32 1-байтовых символов.
Настройки аутентификации		
	Алгоритм	Выберите алгоритм проверки подлинности для SNMPv3.
	Пароль	Введите пароль для проверки подлинности SNMPv3. Введите от 8 до 32 символов в ASCII (от 0x20 до 0x7E). В противном случае оставьте это поле пустым.
	Подтверждение пароля	Введите выбранный вами пароль для подтверждения.
Настройки шифрования		
	Алгоритм	Выберите алгоритм шифрования для SNMPv3.
	Пароль	Введите пароль для шифрования SNMPv3. Введите от 8 до 32 символов в ASCII (от 0x20 до 0x7E). В противном случае оставьте это поле пустым.
	Подтверждение пароля	Введите выбранный вами пароль для подтверждения.
Контекстное имя		Введите не более 32 символов в кодировке Unicode (UTF-8). В противном случае оставьте это поле пустым. Количество символов для ввода зависит от языка.

Шифрованный канал связи с использованием IPsec/фильтрации IP

Сведения о IPsec/Фильтрация IP

Можно организовать фильтрацию трафика на основе IP-адресов, служб и портов, используемых функцией IPsec/фильтрации IP. Принтер можно настроить на прием или блокировку определенных клиентов и данных, объединяя разные фильтры. Кроме того, уровень безопасности можно повысить, используя протокол IPsec.

Примечание:

Компьютеры, работающие под управлением Windows Vista и более поздних версий или Windows Server 2008 и более поздних версий, поддерживают работу с протоколом IPsec.

Настройка политики по умолчанию

Настройте политику по умолчанию (действия по умолчанию) для фильтрации трафика. Политика по умолчанию распространяется на каждого пользователя или группу пользователей, имеющую подключение к принтеру. Настройте групповую политику для более точного контроля над пользователями и группами пользователей.

Расширенные настройки безопасности для предприятия

1. Войдите в Web Config и выберите вкладку **Безопасность сети > IPsec/Фильтрация IP > Основные**.
2. Введите значение для каждого элемента.
3. Нажмите **Следующий**.
Отображается запрос подтверждения.
4. Нажмите **ОК**.
Настройки принтера обновлены.

Соответствующая информация

- ➔ «Доступ к приложению Web Config» на стр. 29
- ➔ «Параметры настройки в разделе Стандартная политика» на стр. 212

Параметры настройки в разделе Стандартная политика

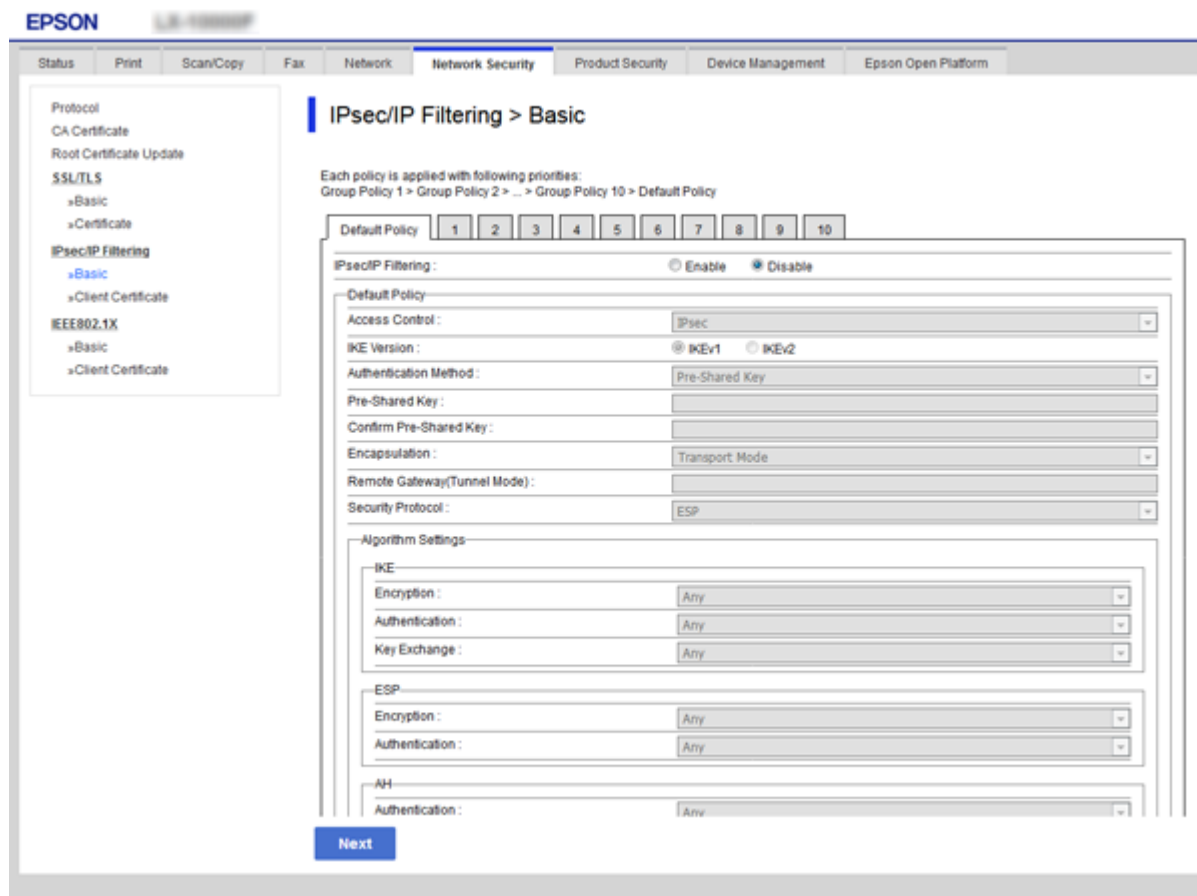

Параметры	Настройка и объяснения
IPsec/Фильтрация IP	Функцию IPsec/фильтрацию IP можно включить или выключить.

Стандартная политика

Расширенные настройки безопасности для предприятия

Параметры	Настройка и объяснения	
Управление доступом	Настройте способ управления трафиком IP-пакетов.	
	Разрешить доступ	Выберите этот параметр, чтобы разрешить прохождение настроенных IP-пакетов.
	Запретить доступ	Выберите этот параметр, чтобы запретить прохождение настроенных IP-пакетов.
	IPsec	Выберите этот параметр, чтобы запретить прохождение настроенных пакетов IPsec.
Версия IKE	Выберите IKEv1 или IKEv2 в качестве версии IKE. Выберите одно из значений в соответствии с устройством, к которому подключен принтер.	
IKEv1	При выборе IKEv1 для Версия IKE отображаются следующие элементы.	
	Метод аутентификации	Выберите пункт Сертификат для получения и импорта сертификата, подписанного ЦС.
	Предварительный ключ	Если значение Предварительный ключ указано для параметра Метод аутентификации , то введите предварительный ключ длиной от 1 до 127 символов.
	Подтвердить Предварительный ключ	Введите выбранный вами ключ для подтверждения.
IKEv2	При выборе IKEv2 для Версия IKE отображаются следующие элементы.	

Расширенные настройки безопасности для предприятия

Параметры		Настройка и объяснения	
Локально	Метод аутентификации	Выберите пункт Сертификат для получения и импорта сертификата, подписанного ЦС.	
	Тип ID	При выборе Предварительный ключ в качестве Метод аутентификации выберите тип идентификатора принтера.	
	ID	<p>Введите идентификатор принтера, который соответствует выбранному типу идентификатора.</p> <p>В качестве первого символа нельзя использовать символы @, # и =.</p> <p>Отличительное имя: введите от 1 до 128 1-байтовых символов ASCII (от 0x20 до 0x7E).Необходимо включить символ «=».</p> <p>IP-адрес: укажите в формате IPv4 или IPv6.</p> <p>FQDN: введите сочетание от 1 до 255 символов, используя символы A–Z, a–z, 0–9, дефис (-) и точку (.).</p> <p>Адрес эл. почты: введите от 1 до 128 1-байтовых символов ASCII (от 0x20 до 0x7E).Необходимо включить символ «@».</p> <p>ID ключа: введите от 1 до 128 1-байтовых символов ASCII (от 0x20 до 0x7E).</p>	
	Предварительный ключ	Если значение Предварительный ключ указано для параметра Метод аутентификации , то введите предварительный ключ длиной от 1 до 127 символов.	
	Подтвердить Предварительный ключ	Введите выбранный вами ключ для подтверждения.	
Удаленно	Метод аутентификации	Выберите пункт Сертификат для получения и импорта сертификата, подписанного ЦС.	
	Тип ID	Если был выбран вариант Предварительный ключ для Метод аутентификации , выберите тип идентификатора для устройства, подлинность которого следует проверить.	
	ID	<p>Введите идентификатор принтера, который соответствует выбранному типу идентификатора.</p> <p>В качестве первого символа нельзя использовать символы @, # и =.</p> <p>Отличительное имя: введите от 1 до 128 1-байтовых символов ASCII (от 0x20 до 0x7E).Необходимо включить символ «=».</p> <p>IP-адрес: укажите в формате IPv4 или IPv6.</p> <p>FQDN: введите сочетание от 1 до 255 символов, используя символы A–Z, a–z, 0–9, дефис (-) и точку (.).</p> <p>Адрес эл. почты: введите от 1 до 128 1-байтовых символов ASCII (от 0x20 до 0x7E).Необходимо включить символ «@».</p> <p>ID ключа: введите от 1 до 128 1-байтовых символов ASCII (от 0x20 до 0x7E).</p>	
	Предварительный ключ	Если значение Предварительный ключ указано для параметра Метод аутентификации , то введите предварительный ключ длиной от 1 до 127 символов.	
	Подтвердить Предварительный ключ	Введите выбранный вами ключ для подтверждения.	

Расширенные настройки безопасности для предприятия

Параметры	Настройка и объяснения		
Формирование пакетов данных	Настройте режим инкапсуляции при выборе значения IPsec для параметра Управление доступом .		
	Режим передачи	Выберите этот пункт, если принтер используется в рамках одной ЛВС. IP-пакеты 4 слоя или более поздней версии шифруются.	
	Туннельный режим	Выберите этот параметр, если вы используете принтер в сети с выходом в Интернет, например IPsec — VPN. Заголовок и данные IP-пакетов шифруются.	
Удаленный шлюз (Туннельный режим)	Если значение Туннельный режим указано для параметра Формирование пакетов данных , то введите адрес шлюза длиной от 1 до 39 символов.		
Протокол безопасности	IPsec для Управление доступом , выберите параметр.		
	ESP	Выберите этот пункт для обеспечения целостности, аутентификации и шифрования данных.	
	АН	Выберите этот пункт для обеспечения целостности и аутентификации данных. Даже если шифрование данных запрещено, можно использовать протокол IPsec.	
Настройки алгоритма *			
IKE	Шифрование	Выберите алгоритм шифрования для IKE. Элементы различаются в зависимости от версии IKE.	
	Аутентификация	Выберите алгоритм проверки подлинности для IKE.	
	Обмен ключами	Выберите алгоритм обмена ключами для IKE. Элементы различаются в зависимости от версии IKE.	
ESP	Шифрование	Выберите алгоритм шифрования для ESP. Это доступно, если ESP выбран в качестве Протокол безопасности .	
	Аутентификация	Выберите алгоритм проверки подлинности для ESP. Это доступно, если ESP выбран в качестве Протокол безопасности .	
АН	Аутентификация	Выберите алгоритм шифрования для АН. Это доступно, если АН выбран в качестве Протокол безопасности .	

* Для Настройки алгоритма рекомендуется выбирать **Любой** для всех параметров или вариант, отличный от **Любой**, для каждого параметра. Если для некоторых параметров выбрать **Любой**, а для остальных параметров вариант, отличный от **Любой**, устройство может не поддерживать связь: это зависит от другого устройства, аутентификацию которого вы хотите выполнить.

Соответствующая информация

➔ «Настройка политики по умолчанию» на стр. 211

Настройка политики групп

Групповая политика — это одно или несколько правил, которые применимы к пользователю или группе пользователей. Принтер управляет IP-пакетами, которые соответствуют настроенной политике. Аутентификация IP-пакетов выполняется сначала в соответствии с групповой политикой с 1 по 10, далее применяется политика по умолчанию.

1. Войдите в Web Config и выберите вкладку **Безопасность сети > IPsec/Фильтрация IP > Основные**.
2. Щелкните вкладку с номером, которую необходимо настроить.
3. Введите значение для каждого элемента.
4. Нажмите **Следующий**.
Отображается запрос подтверждения.
5. Нажмите **ОК**.
Настройки принтера обновлены.

Соответствующая информация

- ➔ [«Доступ к приложению Web Config» на стр. 29](#)
- ➔ [«Параметры настройки в разделе Групповая политика» на стр. 217](#)

Расширенные настройки безопасности для предприятия

Параметры настройки в разделе Групповая политика

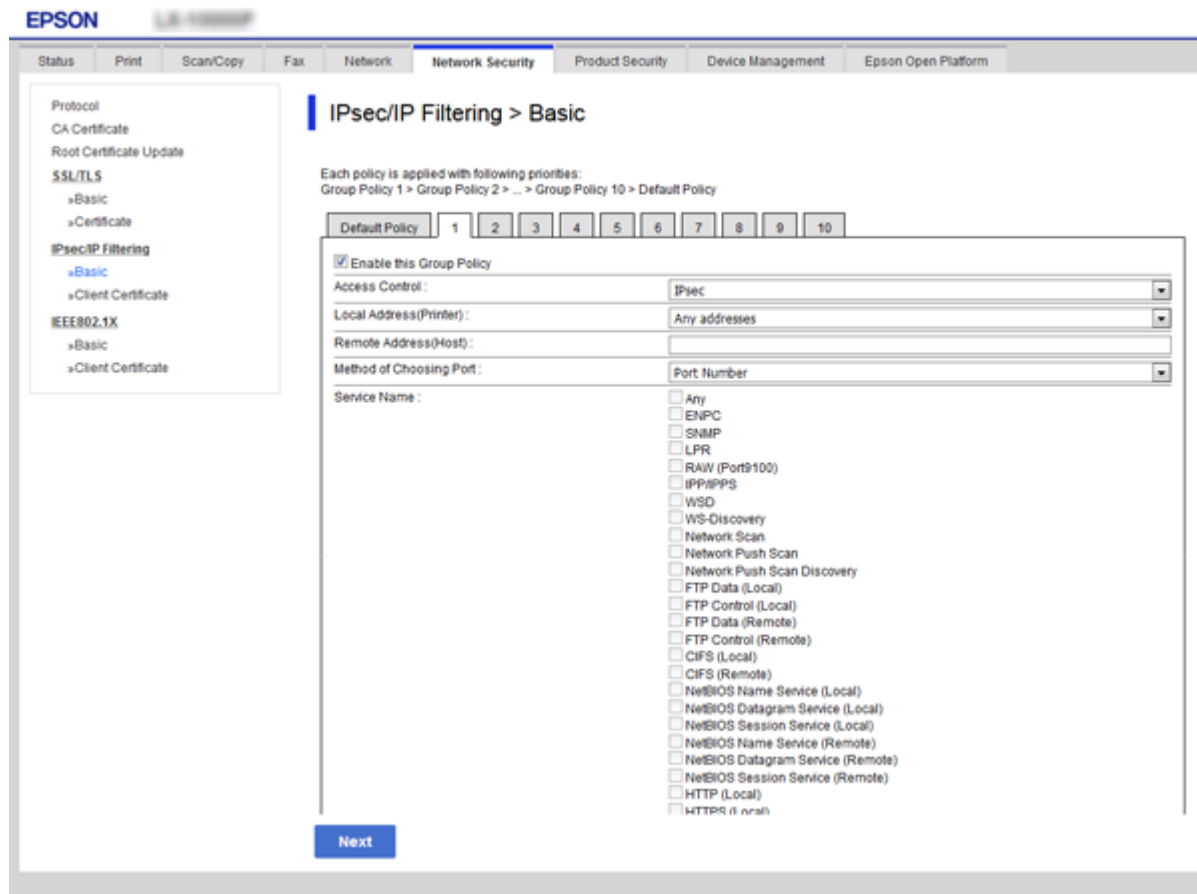

Параметры	Настройка и объяснения	
Включить эту Групповую политику	Групповую политику можно включать или выключать.	
Управление доступом	Разрешить доступ	Выберите этот параметр, чтобы разрешить прохождение настроенных IP-пакетов.
	Запретить доступ	Выберите этот параметр, чтобы запретить прохождение настроенных IP-пакетов.
	IPsec	Выберите этот параметр, чтобы запретить прохождение настроенных пакетов IPsec.
Локальный адрес (принтер)	Выберите адрес IPv4 или IPv6, соответствующий вашему сетевому окружению. Если IP-адрес назначается автоматически, можно выбрать параметр Использовать полученный автоматически адрес IPv4 . Примечание: Если адрес IPv6 присваивается автоматически, соединение может быть недоступно. Настройте статический адрес IPv6.	

Расширенные настройки безопасности для предприятия

Параметры	Настройка и объяснения	
Удаленный адрес(узел)	Введите IP-адрес устройства для контроля доступа. Длина IP-адреса не должна превышать 43 символа. Если IP-адрес не введен, контролируются все адреса. Примечание: Если IP-адрес присваивается автоматически (например, сервером DHCP), то соединение может быть недоступно. Настройте статический IP-адрес.	
Способ выбора порта	Выберите способ указания портов.	
Имя службы	Если выбрано значение Имя службы для параметра Способ выбора порта , то выберите нужный параметр.	
Протокол передачи	Настройте режим инкапсуляции при выборе значения Номер порта для параметра Способ выбора порта .	
	Любой протокол	Выберите этот параметр для управления всеми типами протоколов.
	TCP	Выберите этот параметр для управления одноадресными данными.
	UDP	Выберите этот параметр для управления данными при широковещательной и многоадресной рассылке.
	ICMPv4	Выберите этот параметр для контроля выполнения команды ping.
Локальный порт	При выборе Номер порта для Способ выбора порта и TCP или UDP для Протокол передачи необходимо через запятую ввести номера портов для управления входящими пакетами. Введите максимум 10 номеров портов. Например: 20,80,119,5220 Если номер порта не введен, контролируются все порты.	
Удаленный порт	При выборе Номер порта для Способ выбора порта и TCP или UDP для Протокол передачи необходимо через запятую ввести номера портов для управления исходящими пакетами. Введите максимум 10 номеров портов. Например: 25,80,143,5220 Если номер порта не введен, контролируются все порты.	
Версия IKE	Выберите IKEv1 или IKEv2 в качестве версии IKE. Выберите одно из значений в соответствии с устройством, к которому подключен принтер.	
IKEv1	При выборе IKEv1 для Версия IKE отображаются следующие элементы.	
	Метод аутентификации	Если выбрано значение IPsec для параметра Управление доступом , то выберите нужный параметр. Используемый сертификат соответствует политике по умолчанию.
	Предварительный ключ	Если значение Предварительный ключ указано для параметра Метод аутентификации , то введите предварительный ключ длиной от 1 до 127 символов.
	Подтвердить Предварительный ключ	Введите выбранный вами ключ для подтверждения.
IKEv2	При выборе IKEv2 для Версия IKE отображаются следующие элементы.	

Расширенные настройки безопасности для предприятия

Параметры		Настройка и объяснения	
Локально	Метод аутентификации	Если выбрано значение IPsec для параметра Управление доступом , то выберите нужный параметр.Используемый сертификат соответствует политике по умолчанию.	
	Тип ID	При выборе Предварительный ключ в качестве Метод аутентификации выберите тип идентификатора принтера.	
	ID	<p>Введите идентификатор принтера, который соответствует выбранному типу идентификатора.</p> <p>В качестве первого символа нельзя использовать символы @, # и =.</p> <p>Отличительное имя: введите от 1 до 128 1-байтовых символов ASCII (от 0x20 до 0x7E).Необходимо включить символ «=».</p> <p>IP-адрес: укажите в формате IPv4 или IPv6.</p> <p>FQDN: введите сочетание от 1 до 255 символов, используя символы A–Z, a–z, 0–9, дефис (-) и точку (.).</p> <p>Адрес эл. почты: введите от 1 до 128 1-байтовых символов ASCII (от 0x20 до 0x7E).Необходимо включить символ «@».</p> <p>ID ключа: введите от 1 до 128 1-байтовых символов ASCII (от 0x20 до 0x7E).</p>	
	Предварительный ключ	Если значение Предварительный ключ указано для параметра Метод аутентификации , то введите предварительный ключ длиной от 1 до 127 символов.	
	Подтвердить Предварительный ключ	Введите выбранный вами ключ для подтверждения.	
	Удаленно	Метод аутентификации	Если выбрано значение IPsec для параметра Управление доступом , то выберите нужный параметр.Используемый сертификат соответствует политике по умолчанию.
Тип ID		Если был выбран вариант Предварительный ключ для Метод аутентификации , выберите тип идентификатора для устройства, подлинность которого следует проверить.	
ID		<p>Введите идентификатор принтера, который соответствует выбранному типу идентификатора.</p> <p>В качестве первого символа нельзя использовать символы @, # и =.</p> <p>Отличительное имя: введите от 1 до 128 1-байтовых символов ASCII (от 0x20 до 0x7E).Необходимо включить символ «=».</p> <p>IP-адрес: укажите в формате IPv4 или IPv6.</p> <p>FQDN: введите сочетание от 1 до 255 символов, используя символы A–Z, a–z, 0–9, дефис (-) и точку (.).</p> <p>Адрес эл. почты: введите от 1 до 128 1-байтовых символов ASCII (от 0x20 до 0x7E).Необходимо включить символ «@».</p> <p>ID ключа: введите от 1 до 128 1-байтовых символов ASCII (от 0x20 до 0x7E).</p>	
Предварительный ключ		Если значение Предварительный ключ указано для параметра Метод аутентификации , то введите предварительный ключ длиной от 1 до 127 символов.	
Подтвердить Предварительный ключ		Введите выбранный вами ключ для подтверждения.	

Расширенные настройки безопасности для предприятия

Параметры	Настройка и объяснения		
Формирование пакетов данных	Настройте режим инкапсуляции при выборе значения IPsec для параметра Управление доступом .		
	Режим передачи	Выберите этот пункт, если принтер используется в рамках одной ЛВС. IP-пакеты 4 слоя или более поздней версии шифруются.	
	Туннельный режим	Выберите этот параметр, если вы используете принтер в сети с выходом в Интернет, например IPsec — VPN. Заголовок и данные IP-пакетов шифруются.	
Удаленный шлюз (Туннельный режим)	Если значение Туннельный режим указано для параметра Формирование пакетов данных , то введите адрес шлюза длиной от 1 до 39 символов.		
Протокол безопасности	Если выбрано значение IPsec для параметра Управление доступом , то выберите нужный параметр.		
	ESP	Выберите этот пункт для обеспечения целостности, аутентификации и шифрования данных.	
	АН	Выберите этот пункт для обеспечения целостности и аутентификации данных. Даже если шифрование данных запрещено, можно использовать протокол IPsec.	
Настройки алгоритма *			
IKE	Шифрование	Выберите алгоритм шифрования для IKE. Элементы различаются в зависимости от версии IKE.	
	Аутентификация	Выберите алгоритм проверки подлинности для IKE.	
	Обмен ключами	Выберите алгоритм обмена ключами для IKE. Элементы различаются в зависимости от версии IKE.	
ESP	Шифрование	Выберите алгоритм шифрования для ESP. Это доступно, если ESP выбран в качестве Протокол безопасности .	
	Аутентификация	Выберите алгоритм проверки подлинности для ESP. Это доступно, если ESP выбран в качестве Протокол безопасности .	
АН	Аутентификация	Выберите алгоритм проверки подлинности для АН. Это доступно, если АН выбран в качестве Протокол безопасности .	

* Для Настройки алгоритма рекомендуется выбирать **Любой** для всех параметров или вариант, отличный от **Любой**, для каждого параметра. Если для некоторых параметров выбрать **Любой**, а для остальных параметров вариант, отличный от **Любой**, устройство может не поддерживать связь: это зависит от другого устройства, аутентификацию которого вы хотите выполнить.

Соответствующая информация

- ➔ [«Настройка политики групп» на стр. 216](#)
- ➔ [«Комбинирование Локальный адрес \(принтер\) и Удаленный адрес\(узел\) в Групповая политика» на стр. 221](#)
- ➔ [«Ссылки на название службы в групповой политике» на стр. 221](#)

Расширенные настройки безопасности для предприятия

Комбинирование Локальный адрес (принтер) и Удаленный адрес(узел) в Групповая политика

		Настройка Локальный адрес (принтер)		
		IPv4	IPv6 ^{*2}	Любые адреса ^{*3}
Настройка Удаленный адрес(узел)	IPv4 ^{*1}	✓	–	✓
	IPv6 ^{*1*2}	–	✓	✓
	Пустое поле	✓	✓	✓

*1При выборе **IPsec** для параметра **Управление доступом**, длину префикса указать невозможно.

*2При выборе **IPsec** для параметра **Управление доступом**, можно выбрать адрес локального канала (fe80::), но групповая политика будет отключена.

*3Кроме адресов локального канала IPv6.

Ссылки на название службы в групповой политике

Примечание:

Недоступные службы отображаются, но не могут быть выбраны.

Название службы	Тип протокола	Номер локального порта	Номер удаленного порта	Контролируемые функции
Любой	—	—	—	Все службы
ENPC	UDP	3289	Любой порт	Поиск принтера из приложений, таких как Epson Device Admin, драйвер принтера и драйвер сканера
SNMP	UDP	161	Любой порт	Получение данных и конфигурирование административной базы данных (MIB) из приложений, таких как Epson Device Admin, драйвер принтера Epson и драйвер сканера Epson
LPR	TCP	515	Любой порт	Пересылка данных LPR
RAW (порт9100)	TCP	9100	Любой порт	Пересылка данных RAW
WSD	TCP	Любой порт	5357	Управление WSD
WS-Discovery	UDP	3702	Любой порт	Поиск принтера из WSD
Network Scan	TCP	1865	Любой порт	Пересылка данных сканирования из Document Capture Pro
Network Push Scan	TCP	Любой порт	2968	Получение информации о задании или сканирование по технологии push из приложения Document Capture Pro

Расширенные настройки безопасности для предприятия

Название службы	Тип протокола	Номер локального порта	Номер удаленного порта	Контролируемые функции
Network Push Scan Discovery	UDP	2968	Любой порт	Выполняется поиск компьютера при сканировании по технологии push из программы Document Capture Pro
Данные FTP (локальные)	TCP	20	Любой порт	Сервер FTP (пересылка данных при печати по FTP)
Управление FTP (локальное)	TCP	21	Любой порт	Сервер FTP (управление печатью по FTP)
Данные FTP (удаленные)	TCP	Любой порт	20	Клиент FTP (пересылка данных сканирования и полученных данных факса) Управление может осуществляться, только если сервер FTP использует удаленный порт 20.
Управление FTP (удаленное)	TCP	Любой порт	21	Клиент FTP (управление пересылкой данных сканирования и полученных данных факса)
CIFS (локальный)	TCP	445	Любой порт	Сервер CIFS (совместное использование сетевой папки)
CIFS (удаленный)	TCP	Любой порт	445	Клиент CIFS (пересылка данных сканирования и полученных данных факса)
NetBIOS Name Service (локальные)	UDP	137	Любой порт	Сервер CIFS (совместное использование сетевой папки)
NetBIOS Datagram Service (локальные)	UDP	138	Любой порт	
NetBIOS Session Service (локальные)	TCP	139	Любой порт	
NetBIOS Name Service (удаленные)	UDP	Любой порт	137	Клиент CIFS (пересылка данных сканирования и полученных данных факса)
NetBIOS Datagram Service (удаленные)	UDP	Любой порт	138	
NetBIOS Session Service (удаленные)	TCP	Любой порт	139	
HTTP (локальный)	TCP	80	Любой порт	Сервер HTTP(S) (пересылка данных Web Config и WSD)
HTTPS (локальный)	TCP	443	Любой порт	

Расширенные настройки безопасности для предприятия

Название службы	Тип протокола	Номер локального порта	Номер удаленного порта	Контролируемые функции
HTTP (удаленный)	TCP	Любой порт	80	Клиент HTTP(S) (обмен данными между Epson Connect или Google Cloud Print, обновление встроенного микропрограммного обеспечения и обновление корневых сертификатов)
HTTPS (удаленный)	TCP	Любой порт	443	

Примеры конфигурации IPsec/Фильтрация IP

Получение только пакетов IPsec.

Данный пример представляет собой настройку только политики по умолчанию.

Стандартная политика:

- IPsec/Фильтрация IP: Включить
- Управление доступом: IPsec
- Метод аутентификации: Предварительный ключ
- Предварительный ключ: введите до 127 символов.

Групповая политика:

не настраивайте.

Получение данных печати и настроек принтера

В приведенном примере разрешается обмен данными печати и конфигурации принтера между указанными службами.

Стандартная политика:

- IPsec/Фильтрация IP: Включить
- Управление доступом: Запретить доступ

Групповая политика:

- Включить эту Групповую политику: установите флажок.
- Управление доступом: Разрешить доступ
- Удаленный адрес(узел): IP-адрес клиента
- Способ выбора порта: Имя службы
- Имя службы: установите флажок на ENPC, SNMP, HTTP (локальный), HTTPS (локальный) и RAW (порт9100).

Получение доступа только от заданного IP-адреса.

Этот пример обеспечивает заданному IP-адресу доступ к принтеру.

Стандартная политика:

- IPsec/Фильтрация IP: Включить
- Управление доступом: Запретить доступ

Расширенные настройки безопасности для предприятия

Групповая политика:

- Включить эту Групповую политику: установите флажок.
- Управление доступом: Разрешить доступ
- Удаленный адрес(узел): IP-адрес клиента администратора.

Примечание:

Независимо от настроек политики, клиент будет иметь возможность настройки и доступа к принтеру.

Настройка сертификата для IPsec/фильтрации IP

Настройте клиентский сертификат для IPsec/фильтрации IP. При установке можно использовать данный сертификат в качестве метода сертификации для IPsec/фильтрации IP. Если необходимо настроить центр сертификации, перейдите к **Сертификат ЦС**.

- Войдите в Web Config и выберите вкладку **Безопасность сети > IPsec/Фильтрация IP > Сертификат клиента**.
- Импортируйте сертификат в **Сертификат клиента**.

Если вы уже импортировали сертификат, опубликованный центром сертификации, в IEEE802.1X или SSL/TLS, можно скопировать этот сертификат и использовать его для IPsec/фильтрации IP. Чтобы скопировать сертификат, выберите его в списке **Копировать из** и щелкните **Копир..**

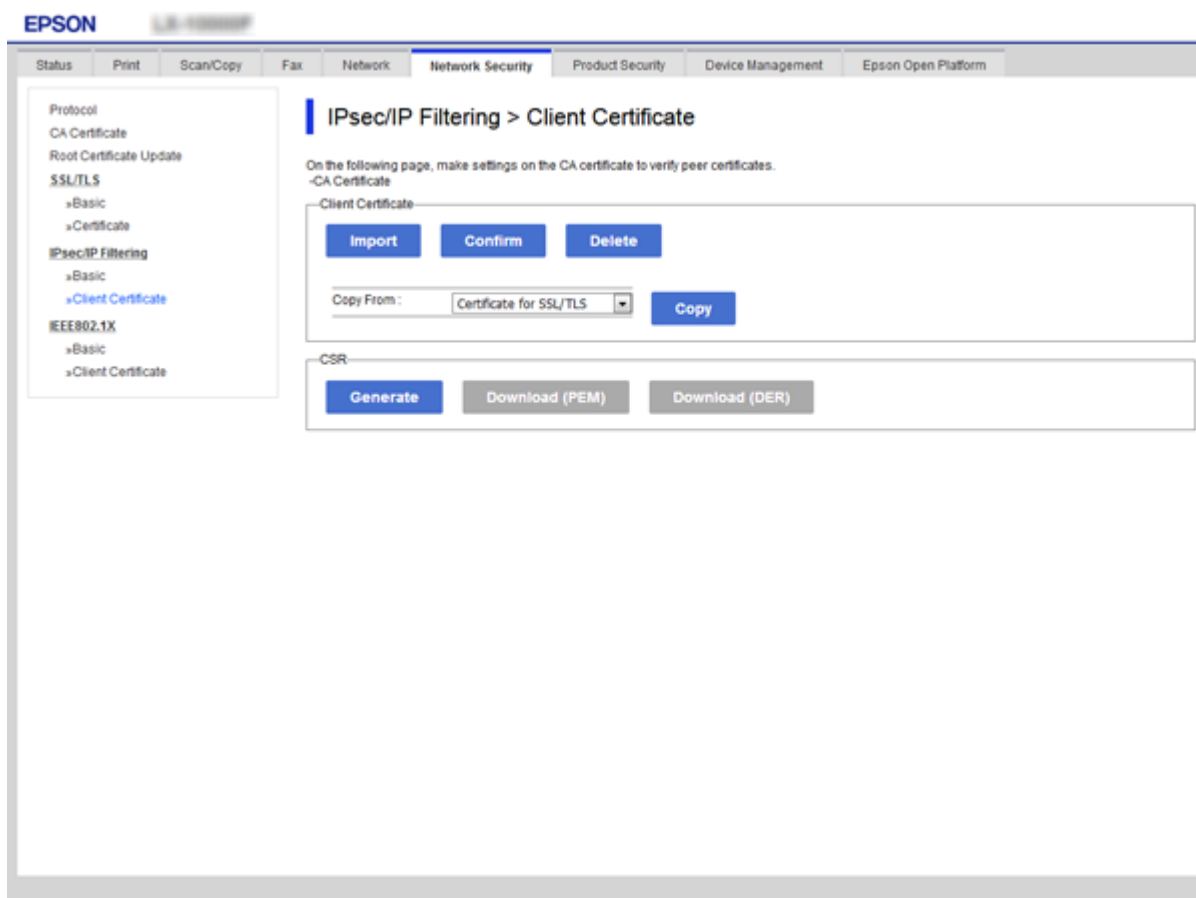

Соответствующая информация

- ➔ [«Доступ к приложению Web Config» на стр. 29](#)
- ➔ [«Получение сертификата, подписанного ЦС» на стр. 198](#)

Подключение принтера к сети IEEE802.1X

Настройка сети IEEE802.1X

При настройке IEEE802.1X на принтере его можно использовать в сети, подключенной к серверу RADIUS, на коммутаторе локальной сети или в качестве точки доступа.

1. Войдите в Web Config и выберите вкладку **Безопасность сети** > **IEEE802.1X** > **Основные**.
2. Введите значение для каждого элемента.
Если вы хотите использовать принтер в сети Wi-Fi, щелкните **Настройка Wi-Fi** и выберите или введите SSID.
Примечание:
Настройки сети могут совместно использоваться для Ethernet и Wi-Fi.
3. Нажмите **Следующий**.
Отображается запрос подтверждения.
4. Нажмите **ОК**.
Настройки принтера обновлены.

Соответствующая информация

- ➔ [«Доступ к приложению Web Config» на стр. 29](#)
- ➔ [«Параметры настройки сети IEEE802.1X» на стр. 226](#)
- ➔ [«Не удается получить доступ к принтеру или сканеру после настройки IEEE802.1X» на стр. 232](#)

Расширенные настройки безопасности для предприятия

Параметры настройки сети IEEE802.1X

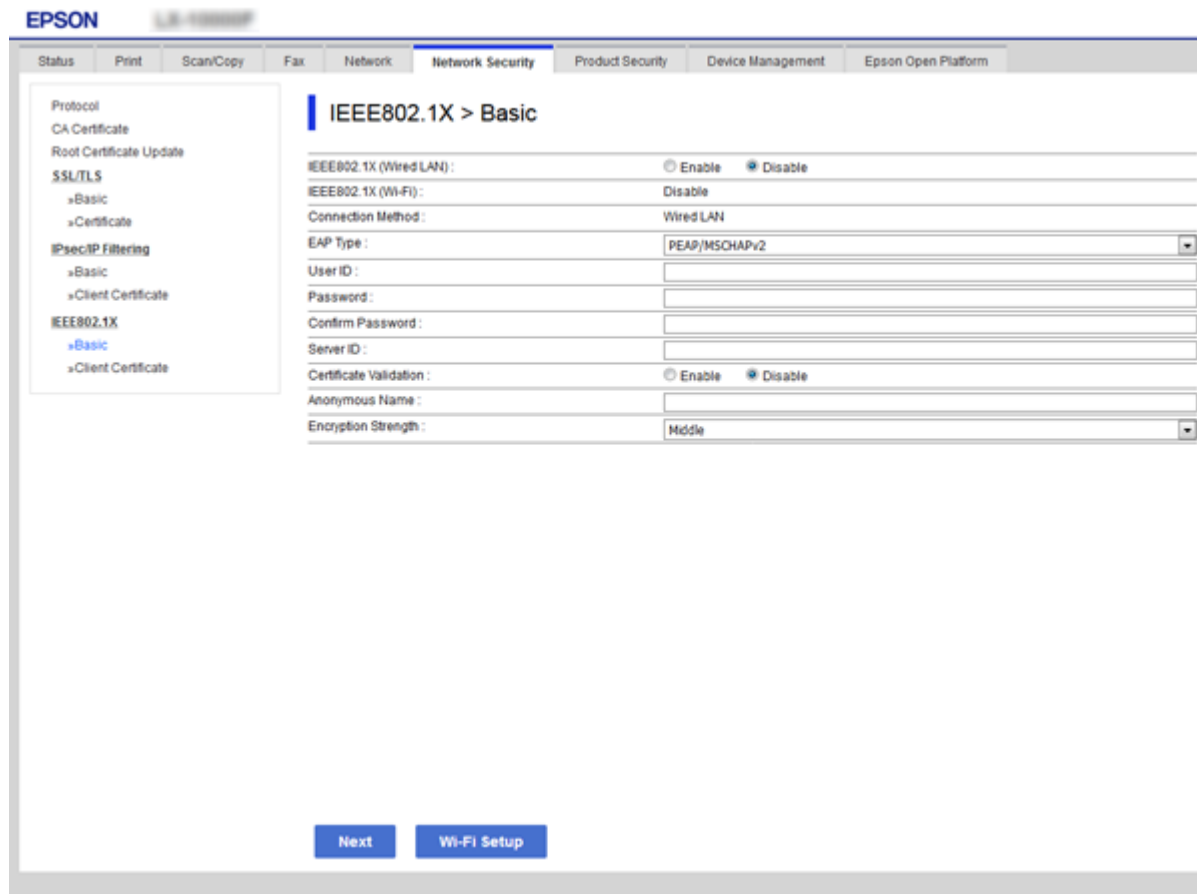

Параметры	Настройки и объяснения	
IEEE802.1X (проводная ЛВС)	Можно включить или отключить параметры страницы (IEEE802.1X > Основные) для IEEE802.1X (проводная сеть LAN).	
IEEE802.1X (Wi-Fi)	Отображается состояние подключения IEEE802.1X (Wi-Fi).	
Способ подключения	Отображает метод подключения к текущей сети.	
Тип EAP	Выберите параметр для метода аутентификации между принтером и сервером RADIUS.	
	EAP-TLS	Необходимо получить и импортировать сертификат, подписанный ЦС.
	PEAP-TLS	
	PEAP/MSCHAPv2	Необходимо настроить пароль.
Идентификатор пользователя	Укажите идентификатор (ID) для использования при аутентификации сервера RADIUS. Введите от 1 до 128 1-байтовых символов ASCII (от 0x20 до 0x7E).	
Пароль	Укажите пароль для аутентификации принтера. Введите от 1 до 128 1-байтовых символов ASCII (от 0x20 до 0x7E). При использовании сервера Windows в качестве сервера RADIUS можно ввести до 127 символов.	
Подтверждение пароля	Введите выбранный вами пароль для подтверждения.	

Расширенные настройки безопасности для предприятия

Параметры	Настройки и объяснения	
Идентификатор сервера	Можно указать идентификатор сервера для аутентификации с определенным сервером RADIUS. Аутентификатор проверяет наличие ID сервера в поле subject/subjectAltName сертификата сервера, который либо отправляется с сервера RADIUS, либо нет. Введите от 0 до 128 1-байтовых символов ASCII (от 0x20 до 0x7E).	
Проверка подлинности сертификатов	Можно задать проверку сертификата независимо от метода аутентификации. Импортируйте сертификат в Сертификат ЦС .	
Анонимное имя	Если выбрано значение PEAP-TLS или PEAP/MSCHAPv2 параметра Метод аутентификации , для фазы 1 PEAP-аутентификации нужно настроить анонимное имя вместо идентификатора пользователя. Введите от 0 до 128 1-байтовых символов ASCII (от 0x20 до 0x7E).	
Криптографическая стойкость	Можно выбрать один из уровней, указанных ниже.	
	Высокий	AES256/3DES
	Средняя	AES256/3DES/AES128/RC4

Соответствующая информация

➔ [«Настройка сети IEEE802.1X» на стр. 225](#)

Настройка сертификата для IEEE802.1X

Настройте клиентский сертификат для IEEE802.1X. При установке можно использовать **EAP-TLS** и **PEAP-TLS** в качестве метода аутентификации IEEE802.1x. Если необходимо настроить сертификат центра сертификации, перейдите к разделу **Сертификат ЦС**.

1. Войдите в Web Config и выберите вкладку **Безопасность сети > IEEE802.1X > Сертификат клиента**.

Расширенные настройки безопасности для предприятия

2. Укажите сертификат в поле **Сертификат клиента**.

Можно скопировать сертификат, если он опубликован центром сертификации. Чтобы скопировать сертификат, выберите его в списке **Копировать из** и щелкните **Копир..**

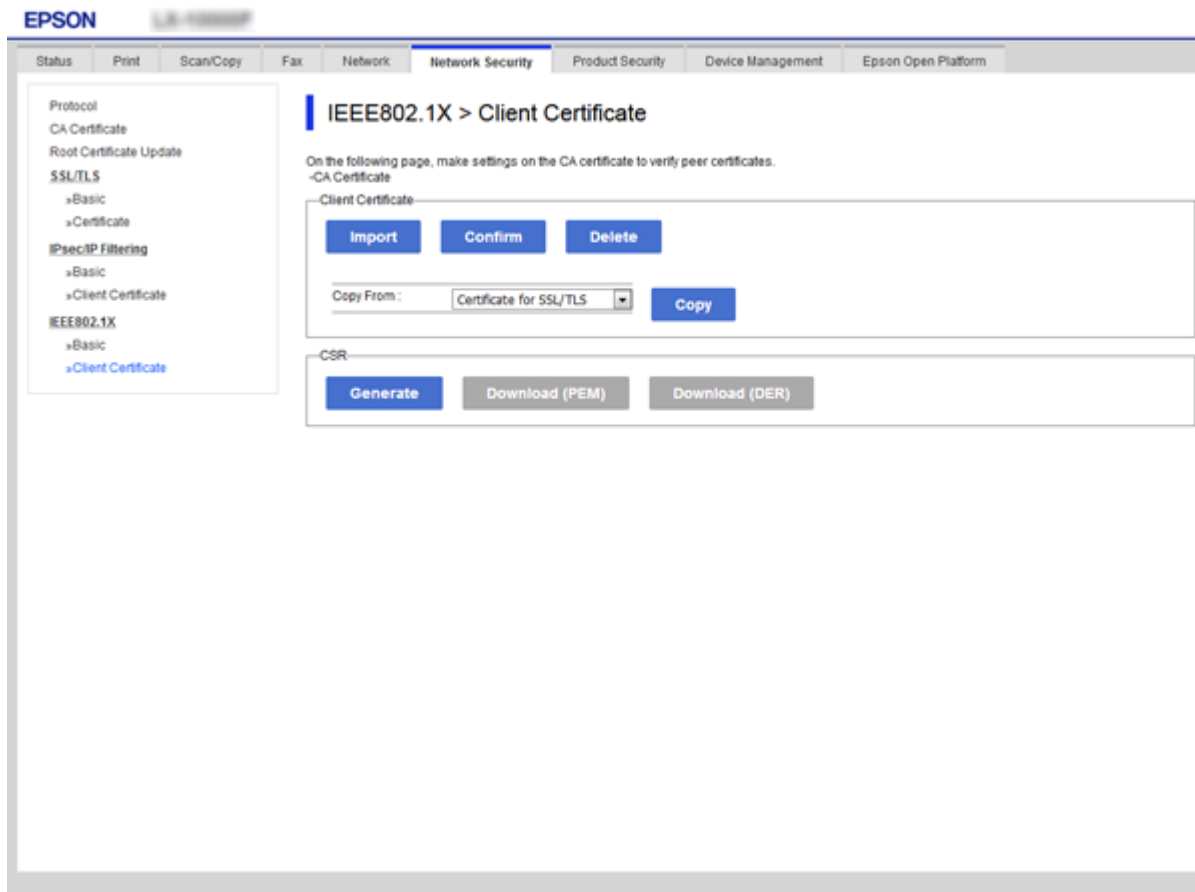

Соответствующая информация

- ➔ «Доступ к приложению Web Config» на стр. 29
- ➔ «Получение и импорт сертификата, подписанного ЦС» на стр. 198

Проверка состояния сети IEEE802.1X

Статус сети IEEE802.1X можно проверить, распечатав страницу состояния сети. Дополнительную информацию о печати страницы состояния сети см. в документации к принтеру.

Идентификатор статуса	Статус IEEE802.1X
Disable	Функция IEEE802.1X выключена.
EAP Success	Аутентификация IEEE802.1X прошла успешно, доступно подключение к сети.
Authenticating	Аутентификация IEEE802.1X не завершена.
Config Error	Сбой аутентификации, так как ID пользователя не задан.
Client Certificate Error	Сбой аутентификации, так как клиентский сертификат устарел.

Расширенные настройки безопасности для предприятия

Идентификатор статуса	Статус IEEE802.1X
Timeout Error	Сбой проверки подлинности, так как нет ответа от сервера RADIUS и/или сертификата сетевого концентратора коммутирующего типа.
User ID Error	Сбой аутентификации, так как ID пользователя принтера и/или сертификат протокола неверен.
Server ID Error	Сбой аутентификации, так как ID сервера в сертификате сервера и ID сервера не совпадают.
Server Certificate Error	Сбой аутентификации, так как присутствуют следующие ошибки в сертификате сервера. <input type="checkbox"/> Сертификат сервера устарел. <input type="checkbox"/> Цепочка сертификата сервера неверна.
CA Certificate Error	Сбой аутентификации, так как присутствуют следующие ошибки в сертификате ЦС. <input type="checkbox"/> Указанный сертификат ЦС неверен. <input type="checkbox"/> Правильный сертификат ЦС не импортирован. <input type="checkbox"/> Сертификат ЦС устарел.
EAP Failure	Сбой аутентификации, так как присутствуют следующие ошибки в настройках принтера. <input type="checkbox"/> Если для параметра Тип EAP задано значение EAP-TLS или PEAP-TLS , сертификат клиента является недопустимым или имеет определенные проблемы. <input type="checkbox"/> Если для параметра Тип EAP задано значение PEAP/MSCHAPv2 , идентификатор пользователя или пароль не являются допустимыми.

Решение проблем, связанных с расширенной безопасностью

Восстановление настроек безопасности

При создании среды с повышенным уровнем безопасности, например IPsec/фильтрация IP или IEEE802.1X, может понадобиться связаться с устройствами вследствие недопустимых настроек или проблем с устройством или сервером. В этом случае восстановите настройки безопасности, чтобы повторно внести настройки на устройстве или разрешить временное использование.

Отключение функции безопасности с помощью панели управления

Можно отключить IPsec/фильтрацию IP или IEEE802.1X на панели управления принтера.

1. Выберите **Настр. > Общие параметры > Настройки сети**.
2. Выберите **Расширенные**.

Расширенные настройки безопасности для предприятия

3. Выберите один из следующих элементов, которые можно отключить.
 - Отключить IPsec/ Фильтрация IP
 - Отключить IEEE802.1X
4. Выберите **Далее** на экране подтверждения.
5. После появления сообщения о завершении выберите **Заккрыть**.
В случае если вы не выберете **Заккрыть**, окно автоматически закроется по истечении определенного времени.

Неполадки при использовании функций защиты сети

Забыт предварительный ключ

Снова настройте предварительный ключ.

Чтобы изменить ключ, откройте Web Config и выберите вкладку **Безопасность сети > IPsec/Фильтрация IP > Основные > Стандартная политика** или **Групповая политика**.

Изменение общего ключа подразумевает настройку общего ключа для компьютеров.

Соответствующая информация

➔ [«Доступ к приложению Web Config» на стр. 29](#)

Не удастся соединиться по протоколу IPsec

Укажите алгоритм, не поддерживаемый принтером или компьютером.

Принтер поддерживает следующие алгоритмы. Проверьте параметры компьютера.

Методы обеспечения безопасности	Алгоритмы
Алгоритм шифрования IKE	AES-CBC-128, AES-CBC-192, AES-CBC-256, AES-GCM-128 *, AES-GCM-192 *, AES-GCM-256 *, 3DES
Алгоритм проверки подлинности IKE	SHA-1, SHA-256, SHA-384, SHA-512, MD5
Алгоритм обмена ключами IKE	Группа DH 1, группа DH 2, группа DH 5, группа DH 14, группа DH 15, группа DH 16, группа DH 17, группа DH 18, группа DH 19, группа DH 20, группа DH 21, группа DH 22, группа DH 23, группа DH 24, группа DH 25, группа DH 26, группа DH 27 *, группа DH 28 *, группа DH 29 *, группа DH 30 *
Алгоритм шифрования ESP	AES-CBC-128, AES-CBC-192, AES-CBC-256, AES-GCM-128, AES-GCM-192, AES-GCM-256, 3DES
Алгоритм проверки подлинности ESP	SHA-1, SHA-256, SHA-384, SHA-512, MD5

Расширенные настройки безопасности для предприятия

Методы обеспечения безопасности	Алгоритмы
Алгоритм проверки подлинности АН	SHA-1, SHA-256, SHA-384, SHA-512, MD5

* Доступно только для IKEv2.

Соответствующая информация

➔ [«Шифрованный канал связи с использованием IPsec/фильтрации IP» на стр. 211](#)

Неожиданная потеря соединения

IP-адрес принтера изменен или не может использоваться.

Если IP-адрес, зарегистрированный для локального адреса в Групповая политика, изменен или не может использоваться, связь IPsec будет невозможна. Отключите протокол IPsec с помощью панели управления принтера.

Если данные DHCP устарели, DHCP-сервер перезагружается или IPv6-адрес устарел либо не был получен, то может оказаться найденным IP-адрес, зарегистрированный для приложения Web Config (вкладка **Безопасность сети > IPsec/Фильтрация IP > Основные > Групповая политика > Локальный адрес (принтер)**) на принтере.

Используйте статический IP-адрес.

IP-адрес компьютера изменен или не может использоваться.

Если IP-адрес, зарегистрированный для удаленного адреса в Групповая политика, изменен или не может использоваться, связь IPsec будет невозможна.

Отключите протокол IPsec с помощью панели управления принтера.

Если данные DHCP устарели, DHCP-сервер перезагружается или IPv6-адрес устарел либо не был получен, то может оказаться найденным IP-адрес, зарегистрированный для приложения Web Config (вкладка **Безопасность сети > IPsec/Фильтрация IP > Основные > Групповая политика > Удаленный адрес(узел)**) на принтере.

Используйте статический IP-адрес.

Соответствующая информация

➔ [«Доступ к приложению Web Config» на стр. 29](#)

➔ [«Шифрованный канал связи с использованием IPsec/фильтрации IP» на стр. 211](#)

Невозможно создать безопасный порт печати IPP

В качестве сертификата сервера для соединения SSL/TLS указан неправильный сертификат.

Если указанный сертификат не является правильным, создание порта может завершиться неудачей. Убедитесь в правильности используемого сертификата.

Расширенные настройки безопасности для предприятия

Сертификат ЦС не импортирован на компьютер, с которого осуществляется доступ к принтеру.

Если сертификат ЦС не импортирован на компьютер, создание порта может быть невозможно. Убедитесь, что сертификат ЦС импортирован.

Соответствующая информация

➔ [«Шифрованный канал связи с использованием IPsec/фильтрации IP» на стр. 211](#)

Не удается подключиться после настройки IPsec/фильтрации IP

Неверные параметры IPsec/фильтрации IP.

Отключите IPsec/фильтрацию IP на панели управления принтера. Подключите принтер и компьютер и снова настройте параметры IPsec/фильтрации IP.

Соответствующая информация

➔ [«Шифрованный канал связи с использованием IPsec/фильтрации IP» на стр. 211](#)

Не удается получить доступ к принтеру или сканеру после настройки IEEE802.1X

Неверные параметры IEEE802.1X.

Отключите IEEE802.1X и Wi-Fi на панели управления принтера. Подключите принтер и компьютер, затем повторно настройте IEEE802.1X.

Соответствующая информация

➔ [«Настройка сети IEEE802.1X» на стр. 225](#)

Неполадки при использовании цифрового сертификата

Невозможно импортировать Сертификат, подписанный ЦС

Сертификат, подписанный ЦС и информация в CSR не совпадают.

Если информация в Сертификат, подписанный ЦС и в CSR не совпадают, CSR не удастся импортировать. Проверьте следующее.

- Импорт сертификата выполняется на устройство, которое не имеет аналогичной информации?
Проверьте информацию CSR, а затем импортируйте сертификат на устройство, которое имеет ту же информацию.
- Перезаписан ли сохраненный принтером CSR после отправки CSR в центр сертификации?
Получите снова сертификат, подписанный ЦС, с помощью CSR.

Расширенные настройки безопасности для предприятия

Сертификат, подписанный ЦС больше 5 КБ.

Нельзя импортировать сертификат Сертификат, подписанный ЦС размером больше чем 5 КБ.

Неверный пароль для импорта сертификата.

Введите правильный пароль.Если пароль забыт, то импортировать сертификат невозможно.Еще раз получите Сертификат, подписанный ЦС.

Соответствующая информация

➔ [«Импорт сертификата, подписанного ЦС» на стр. 201](#)

Невозможно обновить самоверяющий сертификат

Не введен параметр Общее имя.

Нужно ввести Общее имя.

В параметре Общее имя использованы неподдерживаемые символы.

Введите от 1 до 128 символов или в форматах IPv4, IPv6, имени хоста, или в формате FQDN в ASCII (от 0x20 до 0x7E).

В общем имени использованы запятая или пробел.

Если введена запятая, то Общее имя разделяется в этой точке.Если до или после запятой введен только пробел, то возникает ошибка.

Соответствующая информация

➔ [«Обновление самоверяющего сертификата» на стр. 205](#)

Невозможно создать CSR

Не введен параметр Общее имя.

Нужно ввести Общее имя.

В параметрах Общее имя, Организация, Организационное подразделение, Населенный пункт и Штат/Провинция использованы неподдерживаемые символы.

Введите символы или в форматах IPv4, IPv6, имени хоста, или в формате FQDN в ASCII (от 0x20 до 0x7E).

В параметре Общее имя использованы запятая или пробел.

Если введена запятая, то Общее имя разделяется в этой точке.Если до или после запятой введен только пробел, то возникает ошибка.

Соответствующая информация

➔ [«Получение сертификата, подписанного ЦС» на стр. 198](#)

Расширенные настройки безопасности для предприятия

Появление предупреждения, касающегося цифрового сертификата

Сообщения	Причина/действия для устранения
Введите сертификат сервера.	<p>Причина Не выбран файл для импорта.</p> <p>Действия для устранения Выберите файл и нажмите Импорт.</p>
Сертификат ЦС 1 не введен.	<p>Причина Сертификат ЦС 1 не введен, введен только сертификат ЦС 2.</p> <p>Действия для устранения Импортируйте сертификат ЦС 1.</p>
Недопустимое значение внизу.	<p>Причина Неподдерживаемые символы содержатся в пути к файлу и (или) в пароле.</p> <p>Действия для устранения Убедитесь, что символы для данного параметра введены правильно.</p>
Недопустимые дата и время.	<p>Причина Дата и время принтера не установлены.</p> <p>Действия для устранения Установите дату и время с помощью Web Config, EpsonNet Config или панели управления принтера.</p>
Недопустимый пароль.	<p>Причина Пароль, установленный для сертификата ЦС, и введенный пароль не совпадают.</p> <p>Действия для устранения Введите правильный пароль.</p>
Недопустимый файл.	<p>Причина Сертификат в формате X509 не импортируется.</p> <p>Действия для устранения Убедитесь, что выбран правильный сертификат, присланный надежным центром сертификации.</p>
	<p>Причина Импортируемый файл слишком большой. Максимальный размер файла 5 КБ.</p> <p>Действия для устранения Выбран правильный файл, однако сертификат может быть поврежден или подделан.</p>
	<p>Причина Цепочка, содержащаяся в сертификате, является недопустимой.</p> <p>Действия для устранения Для получения дополнительной информации о сертификате см. сайт центра сертификации.</p>

Расширенные настройки безопасности для предприятия

Сообщения	Причина/действия для устранения
Нельзя использовать сертификат сервера, включающий более трех сертификатов ЦС.	<p>Причина</p> <p>Файл сертификата в формате PKCS#12 содержит более чем 3 сертификата ЦС.</p> <p>Действия для устранения</p> <p>Выполните импорт каждого сертификата путем конвертации из формата PKCS#12 в формат PEM или выполните импорт файла сертификата в формате PKCS#12, который содержит до двух сертификатов ЦС.</p>
Срок действия сертификата истек. Проверьте действительность сертификата или значение дата и время в своем принтере.	<p>Причина</p> <p>Сертификат устарел.</p> <p>Действия для устранения</p> <ul style="list-style-type: none"> <input type="checkbox"/> Если сертификат устарел, то получите и импортируйте новый сертификат. <input type="checkbox"/> Если сертификат не устарел, то убедитесь, что дата и время принтера установлены правильно.
Требуется закрытый ключ.	<p>Причина</p> <p>Отсутствует парный секретный ключ с сертификатом.</p> <p>Действия для устранения</p> <ul style="list-style-type: none"> <input type="checkbox"/> Если сертификат представлен в формате PEM/DER и получен из CSR при помощи компьютера, то укажите файл с секретным ключом. <input type="checkbox"/> Если сертификат представлен в формате PKCS#12 и получен из CSR при помощи компьютера, то создайте файл, содержащий секретный ключ. <p>Причина</p> <p>Был повторно импортирован сертификат в формате PEM/DER, полученный из CSR при помощи Web Config.</p> <p>Действия для устранения</p> <p>Если сертификат в формате PEM/DER и получен из CSR при помощи Web Config, то его можно импортировать только раз.</p>
Не удалось выполнить настройку.	<p>Причина</p> <p>Невозможно завершить настройку из-за потери соединения между принтером и компьютером, невозможно считать файл по причине возникших ошибок.</p> <p>Действия для устранения</p> <p>После проверки указанного файла и соединения импортируйте файл снова.</p>

Соответствующая информация

➔ «О цифровом сертификате» на стр. 197

Ошибочное удаление сертификата, подписанного ЦС

Для сертификата, подписанного ЦС, не создается резервной копии.

При наличии резервной копии файла импортируйте сертификат снова.

Невозможно повторно импортировать удаленный сертификат, если он был получен с помощью CSR из приложения Web Config. Создайте CSR и получите новый сертификат.

Расширенные настройки безопасности для предприятия

Соответствующая информация

- ➔ «Удаление сертификата, подписанного ЦС» на стр. 203
- ➔ «Импорт сертификата, подписанного ЦС» на стр. 201