

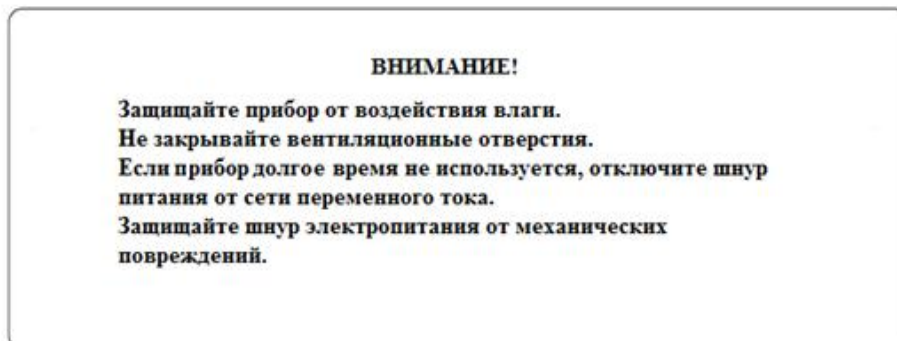

**Пассивный десяти зонный регулятор громкости
(Блок аттенюаторов)
ATT-210**

Инструкция по эксплуатации

Инструкция по безопасности:

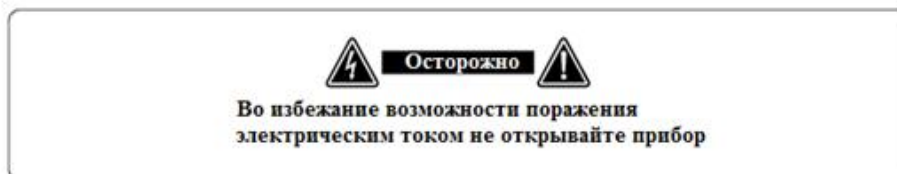

Перед началом работы внимательно ознакомьтесь с инструкцией.

1. При установке устройства соблюдайте следующие условия:

- Устанавливайте прибор на ровной горизонтальной поверхности или в коммутационный шкаф
- Не устанавливайте вблизи воды или в местах с повышенной влажностью
- Не устанавливайте прибор вблизи мощных источников тепла, таких, как радиаторы или другие устройства, излучающие тепло
- Не допускайте падения на прибор жидкости или посторонних предметов.

2. При подключении устройства учитывайте следующее:

- Тщательно выполняйте все соединения, так как неправильное подключение может привести к помехам, повреждению устройства, а также к поражению пользователя электрическим током
- Во избежание поражения электрическим током не открывайте верхнюю крышку устройства
- Микшер-предусилитель необходимо устанавливать в помещении с температурным режимом не более – 10 - + 40 °С при влажности воздуха не более 80%.
- В целях предупреждения повреждений прибора, применяйте только те предохранители, номинальное значение которых указано в данной инструкции (см. раздел «Задняя панель»).

3. Техническое обслуживание и ремонт должны выполнять только квалифицированные специалисты авторизованного сервисного центра.

Функциональные возможности

Блок аттенуаторов АТТ-210 предназначен для регулировки уровня громкости в линиях громкоговорителей многозонных систем музыкальной трансляции.

Два входных канала с максимальной нагрузкой на канал – 600 Вт

Десять выходных каналов с максимальной нагрузкой на канал 120Вт

Возможность автоматического отключения аттенуаторов в случае аварийной ситуации

Выполнен в эковом 19" корпусе, предназначенном для монтажа в стандартный коммутационный шкаф.

Передняя панель

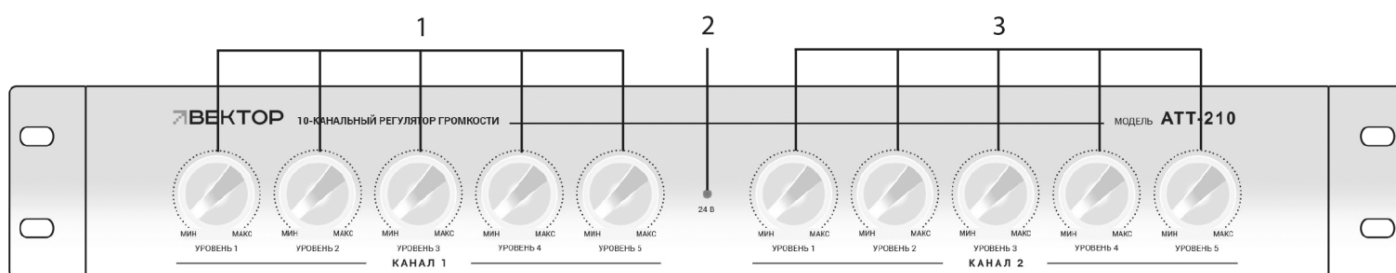

1. «Канал 1» Регуляторы уровня громкости с 1 по 5 зоны
2. «+24в» Светодиодный индикатор включения регуляторов в аварийный режим.
При поступлении управляющего сигнала на клеммы «+24в Приоритет», загорается светодиодный индикатор.
3. «Канал 2» Регуляторы уровня громкости с 6 по 10 зоны

Задняя панель

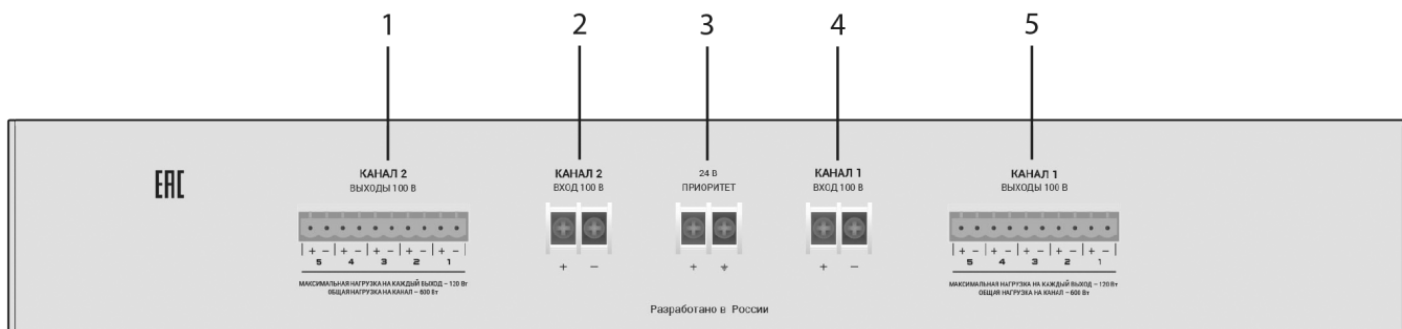

1. Клеммы «Канал 2 ВЫХОД» - предназначены для подключения пяти линий громкоговорителей в режиме 100 в. Максимальная нагрузка на каждую линию громкоговорителей – 120 Вт.
2. Клеммы «Канал 2 ВХОД» - Клеммы для подключения выходного сигнала 100 в. от усилителя мощности. Максимальная нагрузка на входной канал 600Вт.
3. Клеммы «+24в Приоритет» - При поступлении управляющего сигнала на эти клеммы, отключается регулировка уровня громкости в каждой линии громкоговорителей.
4. Клеммы «Канал 1 ВЫХОД» - предназначены для подключения пяти линий громкоговорителей в режиме 100 в. Максимальная нагрузка на каждую линию громкоговорителей – 120 Вт.
5. Клеммы «Канал 1 ВХОД» - Клеммы для подключения выходного сигнала 100 в. от усилителя мощности. Максимальная нагрузка на входной канал 600Вт.

ВНИМАНИЕ!

* - При подключении прибора, обязательно соблюдать полярность COM (-) / 100В (+)

Варианты подключения прибора АТТ-210.

Вариант 1. Подключение одноканального усилителя мощности, к одному каналу АТТ-210.

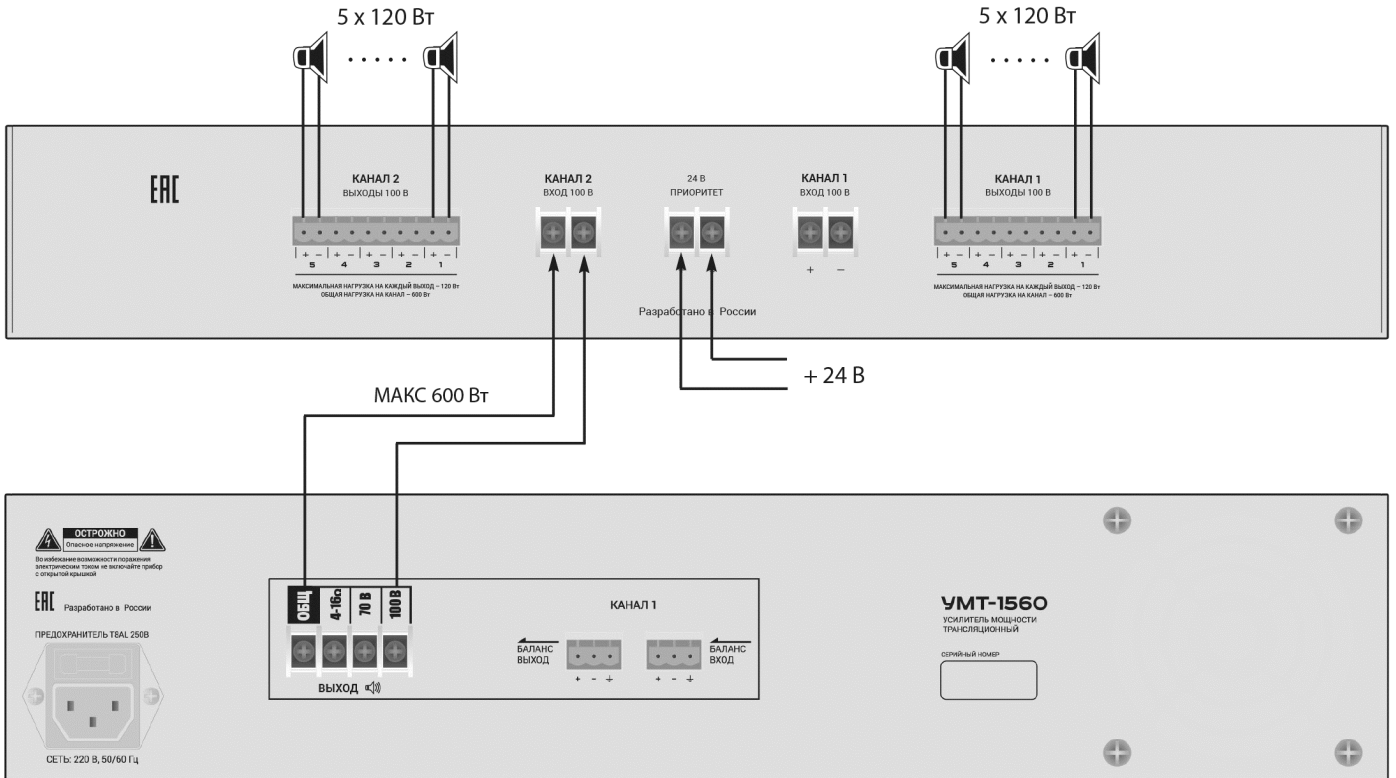

Вариант 2. Параллельное подключение двух каналов АТТ-210 к одному каналу усилителя мощности.

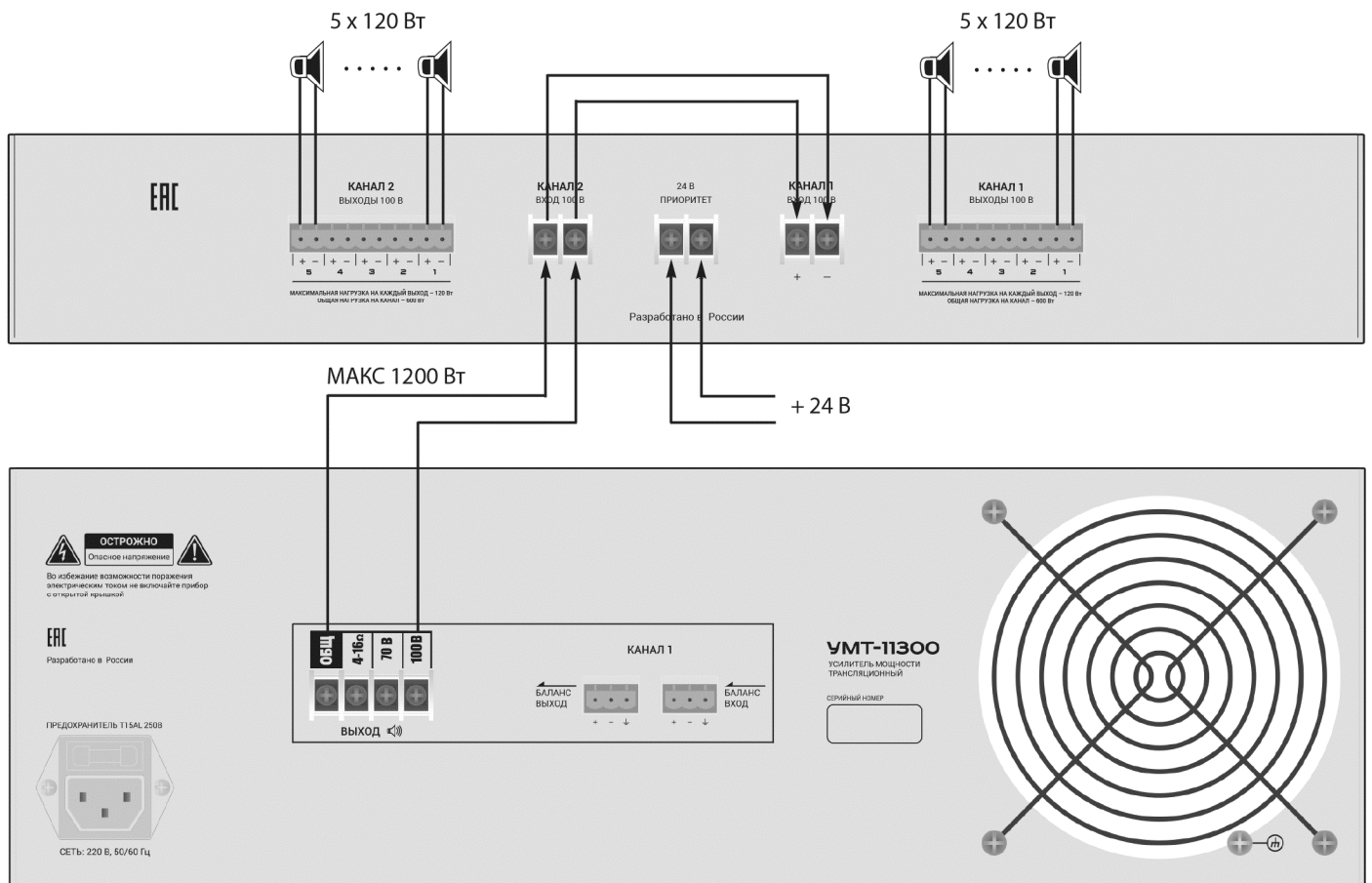

Вариант 3. Подключение двухканального усилителя мощности к двум каналам АТТ-210.

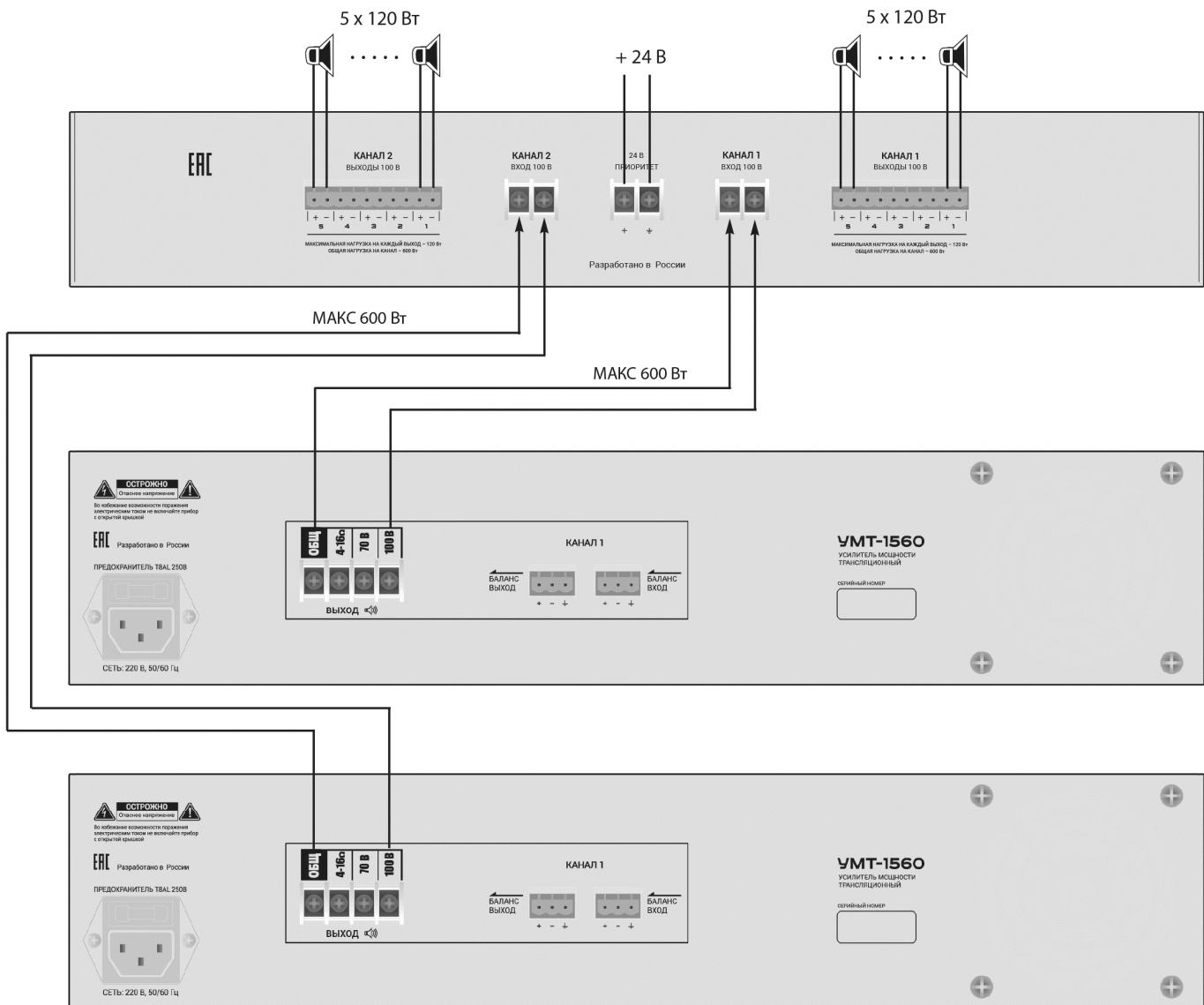

Технические характеристики

Количество входных каналов	2
Количество выходных каналов	10
Максимальная нагрузка входного канала	не более 600 Вт
Максимальная нагрузка выходного канала	не более 120 Вт
Кабельные терминалы	Винтовые клеммы и разъемы Phoenix
Габаритные размеры	483 x 44 x 200 мм
Вес	4.5 кг

Примечание: Технические характеристики могут быть изменены без предварительного уведомления.