



APIX Dome/E2

2-МЕГАПИКСЕЛЬНАЯ СЕТЕВАЯ КАМЕРА ДЛЯ ПОМЕЩЕНИЙ

2Mpix

HDxFrame

DWDR

H265

НАСТРОЙКИ ПО УМОЛЧАНИЮ

IP-адрес: **192.168.0.250** Имя пользователя: **Admin** Пароль: **1234**

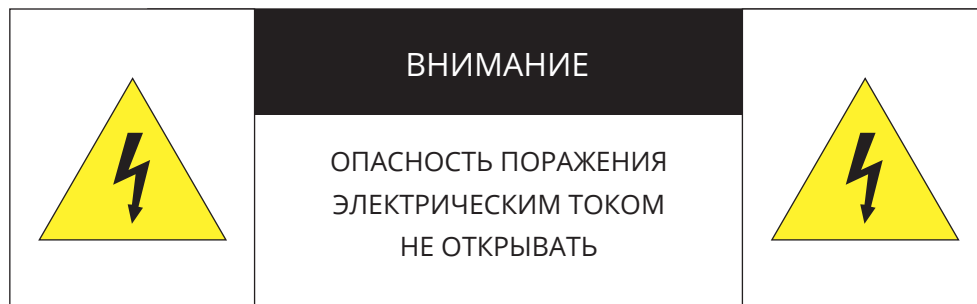
**ВНИМАНИЕ:**

Камера предназначена для работы со стандартным внешним источником питания 12 В постоянного тока или по PoE (IEEE802.3 af).

Не подвергайте камеру воздействию повышенных или пониженных температур, сильных ударов или вибрации. Не направляйте объектив на яркие объекты (например, осветительные приборы) в течение длительного времени.

Не устанавливайте камеру вблизи мерцающих осветительных приборов, нагревательных элементов, источников мощного электромагнитного излучения, а также при наличии в окружающей среде пыли, копоти или паров агрессивных веществ.

Для очистки корпуса используйте сухую мягкую ткань. При наличии сильных загрязнений аккуратно нанесите на корпус разбавленное нейтральное моющее средство и протрите сухой мягкой тканью. Не используйте сильные растворители, способные повредить поверхность изделия.

Установка и техническое обслуживание должны осуществляться только квалифицированным персоналом в соответствии с государственными стандартами и правилами по безопасному проведению работ.

Перед началом работы внимательно изучите настоящее руководство.

Руководство предназначено для лиц, отвечающих за установку и обслуживание оборудования для систем IP-видеонаблюдения.

Руководство содержит технические характеристики изделия, указания по подключению, описание структуры меню, инструкции по настройке сетевых параметров, режимов сжатия видео, детектора движения и других функций камеры.

Работа описана на примере операционной системы Windows 7 Профессиональная и браузера Internet Explorer 9.0. При использовании других операционных систем и браузеров названия пунктов меню или системные сообщения могут отличаться.

Внешний вид и технические характеристики изделия могут быть изменены производителем без предварительного уведомления.**ВНИМАНИЕ:**

Не пытайтесь отремонтировать камеру самостоятельно, изделие не содержит частей, допускающих ремонт потребителем. При обнаружении неисправности обратитесь в авторизованный сервисный центр.

Потребитель может быть лишен прав на гарантийное обслуживание изделия в случае внесения в его конструкцию изменений, несогласованных с производителем, либо при наличии следов ремонта неуполномоченной организацией/частным лицом.

ГАРАНТИЙНОЕ ОБСЛУЖИВАНИЕ:

На территории России, Украины и в странах Балтии гарантийный и постгарантийный ремонт осуществляется авторизованным сервис центром – группой компаний СТА.

Все продукты EVIDENCE сопровождаются гарантийным талоном, в котором указаны модель, серийный номер изделия, дата продажи, гарантийный срок, а также адрес и телефон соответствующего сервисного центра.

WWW.E-VIDENCE.RU

APIX Dome/E2

2-МЕГАПИКСЕЛЬНАЯ СЕТЕВАЯ КАМЕРА ДЛЯ ПОМЕЩЕНИЙ

- 4 Основные особенности камеры
- 5 Технические характеристики

НАЧАЛО РАБОТЫ

- 6 Подключение и запуск камеры
- 8 Назначение IP-адреса и параметров сетевого подключения в программе EVIDENCE Starter
- 9 Подключение к камере через браузер Internet Explorer
- 10 Установка компонентов Active X и Adobe Flash Player

РАБОТА С КАМЕРОЙ ЧЕРЕЗ ВЕБ-ИНТЕРФЕЙС

11 СТРАНИЦА ПРОСМОТРА

ПРОСМОТР ВИДЕО В РЕЖИМЕ РЕАЛЬНОГО ВРЕМЕНИ

- 11 Страница просмотра
- 13 Настройка изображения

18 ВОСПРОИЗВЕДЕНИЕ *

ПОИСК, ВОСПРОИЗВЕДЕНИЕ И КОПИРОВАНИЕ ЗАПИСЕЙ

19 ИНФОРМАЦИЯ

НАСТРОЙКА ИМЕНИ КАМЕРЫ, ПРОСМОТР МАС-АДРЕСА, ВЕРСИИ ПО

20 КОДИРОВАНИЕ ПОТОКА

НАСТРОЙКА РАЗРЕШЕНИЯ И ФОРМАТА ВИДЕОПОТОКОВ

- 20 Основной поток
- 22 Поток SVC с уменьшенной частотой кадров
- 23 Области приоритетного просмотра (ROI)

24 СИСТЕМА

НАСТРОЙКА СИСТЕМНЫХ ПАРАМЕТРОВ

- 24 Параметры сетевого подключения
- 25 Порты управления, HTTP, RTSP, RTMP
- 26 Дата и время
- 27 ТВ формат
- 28 Текст и местоположение титров
- 29 Микрофон*
- 30 Аналоговый видеовыход*
- 31 Язык титров и тревожных сообщений
- 32 Подавление аудиозумов*

33 ВИДЕОАНАЛИТИКА

НАСТРОЙКА ПАРАМЕТРОВ СИСТЕМЫ ВИДЕОАНАЛИЗА

- 33 Пересечение линии периметра
- 34 Одинокое виртуальное ограждение
- 35 Двойное виртуальное ограждение
- 36 Одинокое праздношатание
- 37 Множественное праздношатание
- 38 Оставленные предметы
- 39 Убранные предметы
- 40 Нарушение скоростного режима
- 41 Движение
- 42 Нелегальная парковка
- 43 Низкое качество сигнала
- 44 Базовые параметры видеоаналитики

45 ТРЕВОГА

НАСТРОЙКА ДЕТЕКТОРА ДВИЖЕНИЯ, ДЕЙСТВИЙ ПРИ ТРЕВОГЕ

- 45 Настройка тревожного выхода*
- 46 Ошибка диска*
- 47 Диагностика сетевого подключения
- 48 Активация тревоги*
- 49 Детектор движения
- 51 Push-уведомления

52 ЗАПИСЬ *

НАСТРОЙКА ПАРАМЕТРОВ ЗАПИСИ ВИДЕО НА КАРТУ ПАМЯТИ

- 53 Расписание записи, параметры записи при тревоге*
- 53 Запись на карту памяти*

54 ПРИВАТНЫЕ ЗОНЫ

МАСКИРОВАНИЕ ПРИВАТНЫХ ЗОН

55 СЕТЕВЫЕ СЛУЖБЫ

НАСТРОЙКА ПАРАМЕТРОВ СЕТЕВЫХ СЛУЖБ

- 55 Проверка подлинности IEEE 802.1X
- 56 Настройка службы доменных имен DDNS
- 57 Настройка подключения PPPoE
- 57 Перенаправление портов
- 58 Настройка параметров почтовых сообщений
- 59 Настройка параметров FTP-сервера
- 60 Фильтрация IP-адресов
- 61 Настройка параметров SNMP

62 ПОЛЬЗОВАТЕЛИ

УПРАВЛЕНИЕ ПОЛЬЗОВАТЕЛЯМИ

- 62 Учетные записи пользователей

63 ПРОТОКОЛ

ПОДКЛЮЧЕНИЕ ПО ПРОТОКОЛУ ONVIF

- 63 Просмотр версии протокола ONVIF и данных RTSP
- 63 Безопасность
- 63 Управление настройками через стороннее ПО
- 64 Параметры многоадресной рассылки (Multicast)

65 ЖУРНАЛ УСТРОЙСТВА

ПРОСМОТР И СОХРАНЕНИЯ ЖУРНАЛА КАМЕРЫ

- 65 Системный журнал камеры
- 66 Журнал тревожных сообщений
- 66 Общий журнал

67 СБРОС НАСТРОЕК

ВОССТАНОВЛЕНИЕ НАСТРОЕК, ПЕРЕЗАГРУЗКА КАМЕРЫ

68 ЛОКАЛЬНЫЕ НАСТРОЙКИ

СНИМКИ ЭКРАНА И ВИДЕОФАЙЛЫ НА ЛОКАЛЬНОМ ПК

ПРИЛОЖЕНИЯ

- 69 Настройка всплывающих окон в браузере Internet Explorer

APIX Dome/E2

2-МЕГАПИКСЕЛЬНАЯ ВИДЕОКАМЕРА ДЛЯ ПОМЕЩЕНИЙ

2Mpix

HDxFrame

DWDR

H265

APIX Dome / E2 — простое и надежное решение для видеонаблюдения

Камера сочетает в себе невысокую стоимость, современные компоненты и функционал, достаточный для организации современной системы видеонаблюдения внутри зданий самого разного назначения.

Модульная конструкция корпуса позволяет помимо стандартной накладной установки осуществлять также и врезной монтаж камеры.

- ▶ Матрица 1/2.7" Artina AR0237 CMOS 2M + процессор HiSilicon 3516Cv300
- ▶ Система обработки видео HD xFrame
- ▶ Максимальное разрешение 2 Мпикс (1920 x 1080)
- ▶ Форматы сжатия H.265, H.264 и M-JPEG
- ▶ Варифокальный объектив 2,8 – 12 мм
- ▶ ИК-подсветка дальностью до 30 м
- ▶ Цифровая система D-WDR
- ▶ Функция «Антитуман»
- ▶ Области приоритетного просмотра (ROI)
- ▶ Поддержка карт памяти Micro SD
- ▶ Модульный корпус с возможностью врезного монтажа
- ▶ Питание 12 В пост. / PoE (IEEE802.3 af)

ВНЕШНИЙ ВИД



КОМПЛЕКТ ПОСТАВКИ

Видеокамера APIX Dome / E2	1
Монтажные шаблоны (накладной / врезной монтаж)	2
Самонарезающие винты 70 мм	3
Самонарезающие винты 40 мм	3
Дюбели 40 мм	3
Влагозащитная муфта для сетевого разъема	1
Заглушка для кабельного ввода	1
Инструкция по подключению и быстрому запуску	1

5 ТЕХНИЧЕСКИЕ ХАРАКТЕРИСТИКИ

Процессор	HiSilicon 3516Cv300
Матрица	1/2.7" Aptina AR0237 CMOS 2M
Максимальное разрешение	2 Мпикс (1920 x 1080)
Чувствительность	0,06 лк (цвет) / 0 лк (ИК-подсветка)
Обработка изображения	адаптивная система HD-xFrame

Объектив	варифокальный 2,8 — 12 мм, углы обзора 103° (wide) — 34° (tele)
ИК-подсветка	дальность подсветки до 30 м, 850 нм
Настройка направления обзора	панорамирование: 0 — 355°, наклон: 0 — 80°, поворот: 0 — 355°

Динамический диапазон (WDR)	цифровая система DWDR (вкл. / выкл. / настройка уровня)
Режим день/ночь	механический ИК-фильтр (цвет / чб / авто)
Электронный затвор	авто / ручная настройка (1/25 — 1/500 сек.)
Компенсация засветки	BLC, HLC
Система шумоподавления	2D/3D-DNR (настройка уровня)
Баланс белого	лампа накаливания / флуоресцентная лампа / дневной свет / тень / ручная настройка
Маскирование частных зон	до 4 зон
Области приоритетного просмотра	поддерживается
Настройка изображения	яркость, контрастность, резкость, насыщенность, антитуман
Изменение изображения	отражение по горизонтали / отражение по вертикали / поворот на 180°, коридорный режим 9:16
Видеоаналитика	нет
Детектор движения	произвольная область (вкл. / выкл. / расписание / настройка чувствительности)
Диагностика сетевого подключения	вкл. / выкл.
Действие при тревоге	отправка кадров по FTP и e-mail

Формат сжатия	H.265 / H.264 / M-JPEG	
Разрешение	1-й поток	1920 x 1080 / 1280 x 720
	2-й поток	720 x 576 / 640 x 480 / 640 x 360 / 352 x 288 / 320 x 240
Скорость потока	25 кадров/сек.	
Многопоточная передача	одновременная передача двух потоков + поток с уменьшенной частотой кадров	
Передача аудио	не поддерживается	
Сетевые протоколы	HTTP, HTTPS, RTSP, TCP/IP, UDP, SMTP, FTP, PPPoE, DHCP, DDNS, NTP	
ONVIF	версия 17.06, Profile S	

Сетевой интерфейс	10/100Mbit Ethernet (разъем RJ-45)
Тревожные контакты	нет
Аудио входы / выходы	нет
Карта памяти	нет
Аналоговый видео выход	нет
Последовательный порт	нет

Корпус	для помещений, с возможностью врезного монтажа
Температура эксплуатации	от -10°C до +50°C
Питание	12 В пост. / PoE (IEEE802.3 af)
Потребление	3 Вт (без подсветки) / 5 Вт (с подсветкой)
Вес	450 г

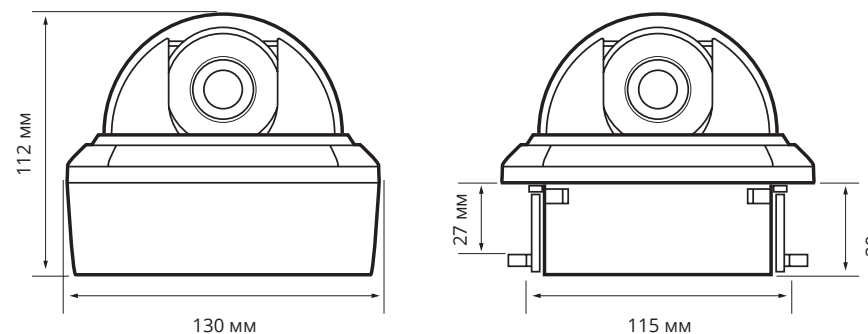

6 ПОДКЛЮЧЕНИЕ И ЗАПУСК КАМЕРЫ

МОНТАЖ КАМЕРЫ

Нажмите на фиксатор крышки с прозрачным куполом **1**, обозначенный стрелкой, и поверните крышку против часовой стрелки, чтобы разъединить ее с основанием камеры **7**. Закрепите основание и рабочий модуль камеры на монтажной поверхности одним из указанных ниже способов.

Способ 1. Внешний монтаж — установка основания с рабочим модулем

Используя прилагаемый шаблон, просверлите на монтажной поверхности три отверстия, обозначенные буквой «В». Закрепите рабочий модуль **4** вместе с основанием корпуса камеры **7** самонарезающими винтами (70 мм).

Способ 2. Внешний монтаж — установка основания отдельно от рабочего модуля

Используя прилагаемый шаблон, просверлите на монтажной поверхности три отверстия, обозначенные буквой «А», и поместите в них дюбели. Раскрутите фиксирующие винты **5**, обозначенные знаком замка, и поверните рабочий модуль **4** против часовой стрелки, чтобы разъединить его с основанием камеры **7**. Закрепите основание на монтажной поверхности самонарезающими винтами (40 мм). Установите рабочий модуль обратно. Для фиксации модуля, поверните его по часовой стрелке и закрутите винты, обозначенные знаком замка.

Способ 3. Врезной монтаж

Используя прилагаемый шаблон, подготовьте на поверхности монтажа отверстие, обозначенное прерывистой линией. Разъедините рабочий модуль **4** и основание камеры **7**, как описано выше. Убедитесь, что монтажные ручки убраны **6**, и поместите рабочий модуль в подготовленное отверстие. Раскройте три монтажные ручки, повернув фиксирующие их винты по часовой стрелке. Продолжайте поворачивать винты до тех пор, пока ручки не будут соприкасаться с монтажной поверхностью. Подключите питание и сетевой кабель, кабели аудио и тревожных контактов.

Нажмите на внутренний кожух **3** с двух сторон и, аккуратно потянув, снимите его. Произведите настройку области обзора. Установите карту памяти. Если на прозрачном куполе имеются загрязнения, удалите их при помощи мягкой ткани и установите внутренний кожух **3**, а затем крышку камеры **1** обратно.

КОРПУС КАМЕРЫ И РАЗЪЕМЫ



- 1** Крышка камеры с прозрачным куполом
- 2** Фиксатор крышки
- 3** Внутренний кожух
- 4** Рабочий модуль камеры
- 5** Фиксирующие винты рабочего модуля
- 6** Монтажные ручки для врезного монтажа
- 7** Основание корпуса
- 8** Разъем RJ-45 для подключения сетевого кабеля
- 9** Разъем для подключения питания
- 10** Кнопка сброса настроек

ПОДКЛЮЧЕНИЕ И ЗАПУСК КАМЕРЫ (продолжение)

ПОДКЛЮЧЕНИЕ СЕТЕВОГО КАБЕЛЯ

Для сетевого подключения необходимо использовать Ethernet-кабель категории 5 и выше. Для наилучшего качества передачи данных длина кабеля не должна превышать 100 метров. Один конец кабеля Ethernet подключается к разъему RJ-45 **8**, другой — к концентратору, коммутатору или напрямую к ПК.

ПОДКЛЮЧЕНИЕ КАБЕЛЕЙ ПИТАНИЯ

Камера предназначена для работы с источником питания 12 В постоянного тока или питания по PoE (IEEE802.3 af). Технология PoE позволяет передать устройству питание совместно с данными, по одному кабелю Ethernet, подключенному к сетевому разъему.

Внешний источник питания 12 В постоянного тока подключается к разъему **9**.

ПРИМЕЧАНИЕ:

Чтобы обеспечить питание камеры по кабелю Ethernet, в сети должен присутствовать коммутатор с поддержкой технологии PoE или PoE-инжектор.

РЕГУЛИРОВКА ОБЛАСТИ ОБЗОРА

Регулировка области обзора камеры осуществляется за счет поворота объектива по трем направлениям: поворот (~270°), наклон (10 — 90°) и панорамирование (~360°).

Для настройки ослабьте фиксирующий винт, аккуратно поверните объектив в требуемое положение и затем затяните винт обратно.

ПРИМЕЧАНИЕ:

Во избежание скручивания, отключения или повреждения внутренних кабелей камеры, углы регулировки не должны превышать значений, указанных выше.

РЕГУЛИРОВКА ПРИБЛИЖЕНИЯ И ФОКУСА

Для настройки приближения ослабьте рычаг ZOOM поворотом против часовой стрелки и переместите его в сторону W (увеличение угла обзора) или T (уменьшение угла обзора).

Для настройки фокуса ослабьте рычаг FOCUS поворотом против часовой стрелки и переместите его в сторону N (на ближние объекты) или F (на дальние объекты).

По окончании настройки затяните рычаги ZOOM и FOCUS.

ПРИМЕЧАНИЕ:

Для контроля изображения во время настройки откройте страницу просмотра в окне браузера (см. раздел [Подключение к камере через браузер](#)).

СБРОС НАСТРОЕК

Нажмите кнопку сброса настроек **10** и удерживайте в течение 5 секунд для восстановления стандартных заводских настроек. Камера перезагрузится, после чего к ней можно подключиться по IP-адресу, установленному по умолчанию.

Параметры по умолчанию:

IP-адрес: **192.168.0.250** Маска подсети: **255.255.255.0** Сетевой шлюз: **192.168.0.1**
Имя пользователя: **Admin** Пароль: **1234**

НАЗНАЧЕНИЕ IP-АДРЕСА

Для настройки сетевых параметров видеокамеры запустите программу **EVIDENCE STARTER**.



ПРИМЕЧАНИЕ:

Файл программы **EvidenceStarter.exe** доступен для скачивания на сайте EVIDENCE по ссылке: www.e-vidence.ru/downloads/starter

В появившемся окне нажмите кнопку **[Поиск IP-камер EVIDENCE]**. По окончании поиска все доступные в локальной сети камеры будут показаны на экране. Выберите требуемую камеру и выполните двойной щелчок левой кнопкой мыши на ее названии.

ПРИМЕЧАНИЕ:

Если для нескольких устройств указан одинаковый IP-адрес, он будет выделен красным цветом.

В открывшемся окне в полях **[IP-адрес]**, **[Маска подсети]**, **[Основной шлюз]** и **[Предпочитаемый DNS-сервер]** введите требуемые значения. Укажите имя пользователя и пароль для подключения к камере (по умолчанию — **Admin / 1234**) и нажмите **[Настройка]**.

ПОДКЛЮЧЕНИЕ К КАМЕРЕ » ОКНО ПРОГРАММЫ EVIDENCE STARTER

Модель камеры	MAC-адрес	IP-адрес	Маска подсети	Основной шлюз	DNS-сервер
Apix-MiniDome/M4 23	E0:7F:88:00:38:AF	192.168.2.165	255.255.255.0	192.168.2.254	195.94.224.4
Apix-Bullet/M4 309 AF	E0:7F:88:00:38:7D	192.168.2.145	255.255.255.0	192.168.2.254	0.0.0.0
Z4SF-D	00:D0:89:14:1D:E3	192.168.2.251	255.255.255.0	192.168.2.254	0.0.0.0
Apix - Box / S2	E0:7F:88:00:27:61	192.168.2.167	255.255.255.0	192.168.2.254	0.0.0.0
Apix-Box/4K	00:D0:89:10:C5:80	192.168.2.168	255.255.255.0	192.168.2.254	0.0.0.0
Apix - Box / M1	00:D0:89:05:21:8F	192.168.1.15	255.255.255.0	192.168.1.254	0.0.0.0
Apix - Box / M1	00:D0:89:05:21:A7	192.168.1.4	255.255.255.0	0.0.0.0	0.0.0.0
Apix - Box / M1	00:D0:89:05:21:80	192.168.1.16	255.255.255.0	192.168.1.254	0.0.0.0
Apix - Box / M1	00:D0:89:05:21:57	192.168.1.13	255.255.255.0	192.168.1.254	0.0.0.0
Apix - Box / M1	00:D0:89:05:26:0E	192.168.1.3	255.255.255.0	192.168.1.254	0.0.0.0
Apix - Box / M1	00:D0:89:05:21:6C	192.168.1.12	255.255.255.0	192.168.1.254	0.0.0.0
Apix - Box / M5	E0:7F:88:00:27:61	192.168.1.10	255.255.255.0	0.0.0.0	192.168.0.133
Apix - Box / M1	00:D0:89:05:21:A5	192.168.1.33	255.255.255.0	192.168.1.254	0.0.0.0
Apix - Box / M1	00:D0:89:05:21:5D	192.168.1.17	255.255.255.0	192.168.1.254	0.0.0.0

ДОСТУП К КАМЕРЕ ЧЕРЕЗ ВЕБ-БРАУЗЕР

Для перехода к окну просмотра видео в браузере Internet Explorer нажмите в окне программы EVIDENCE STARTER на ссылку [IE](#) напротив модели камеры. Откроется новое окно браузера с формой для ввода имени пользователя и пароля.

Параметры по умолчанию

Имя пользователя: **Admin**

Пароль: **1234**

ПРИМЕЧАНИЕ:

Для доступа к камере через веб-браузер необходимо, чтобы IP-адреса ПК и камеры находились в одной подсети. При необходимости измените маску подсети IP-камеры или ПК (см. раздел [Подключение к камере через браузер Internet Explorer](#)).

ПОДКЛЮЧЕНИЕ К КАМЕРЕ ЧЕРЕЗ БРАУЗЕР INTERNET EXPLORER

1. ПЕРЕХОД ИЗ ОКНА ПРОГРАММЫ EVIDENCE STARTER LITE

Для перехода к окну просмотра видео в браузере Internet Explorer нажмите в окне программы EVIDENCE STARTER на ссылку [IE](#), расположенную напротив модели камеры.

Откроется новое окно браузера с формой для ввода имени пользователя и пароля.

Параметры по умолчанию

Имя пользователя: **Admin** Пароль: **1234**

В этом же окне выберите язык интерфейса – русский или английский (по умолчанию установлен русский язык).

2. ПОДКЛЮЧЕНИЕ К КАМЕРЕ БЕЗ ПРЕДВАРИТЕЛЬНОЙ НАСТРОЙКИ IP-АДРЕСА

Откройте браузер Internet Explorer и введите в адресной строке установленный по умолчанию IP-адрес камеры. В открывшемся окне введите имя пользователя и пароль.

Выберите язык интерфейса – русский или английский.

Параметры по умолчанию

IP-адрес: **192.168.0.250**

Имя пользователя: **Admin** Пароль: **1234**

ПРИМЕЧАНИЕ:

Для доступа к камере через веб-браузер необходимо, чтобы IP-адреса ПК и камеры находились в одной подсети. При необходимости измените маску подсети IP-камеры или ПК.

Чтобы изменить IP-адрес на ПК перейдите: «Панель управления» – «Сеть и Интернет» – «Просмотр состояния сети и задач» – «Подключение по локальной сети» – «Свойства» – «Протокол Интернета версии 4 (TCP/IPv4)» – «Свойства»

Пример одной подсети:

IP-адрес камеры: **192.168.0.250**

IP-адрес ПК: **192.168.0.100**

Пример разных подсетей:

IP-адрес камеры: **192.168.0.250**

IP-адрес ПК: **192.168.1.100**

ПРИМЕЧАНИЕ:

В целях безопасности пароль администратора рекомендуется изменить после первого подключения к камере.

Чтобы изменить пароль, нажмите кнопку  в правой верхней части страницы просмотра видео, в появившемся окне укажите текущий пароль, новый пароль и нажмите [\[OK\]](#).

УСТАНОВКА КОМПОНЕНТОВ ACTIVE-X И ADOBE FLASH PLAYER

Если при подключении к камере в окне браузера появляется сообщение с запросом установить последнюю версию Flash Player или загрузить компонент ActiveX, выполните следующие шаги в указанном порядке:

1. Включите элементы ActiveX и модули подключения

В правом верхнем углу окна браузера Internet Explorer выберите [Сервис – Свойства браузера](#). В открывшемся окне перейдите на вкладку [Безопасность – Интернет](#) и нажмите кнопку [\[Другой\]](#).

В перечне параметров найдите раздел [Элементы ActiveX и модули подключения](#) и установите режим [\[Включить\]](#) или [\[Предлагать\]](#) для всех перечисленных ниже параметров:

- разрешить запуск элементов управления ActiveX, которые не использовались ранее, без предупреждения;
- разрешить сценарии;
- автоматические запросы элементов управления ActiveX;
- поведение двоичного кодов и сценариев;
- показывать видео и анимацию на веб-странице, не использующей внешний медиапроигрыватель;
- загрузка подписанных элементов ActiveX;
- загрузка неподписанных элементов ActiveX;
- использование элементов управления ActiveX, не помеченных как безопасные для использования;
- запуск элементов ActiveX и модулей подключения;
- выполнять сценарии элементов ActiveX, помеченные как безопасные.

2. Установите последнюю версию компонента Adobe Flash Player

Перейдите по ссылке <https://get.adobe.com/ru/flashplayer> и, следуя приведенным на сайте указаниям, установите последнюю версию компонента.

3. Закройте окно браузера и выполните повторное подключение к камере

После повторного входа в систему на странице просмотра появится изображение с камеры. Однако, для того чтобы браузер поддерживал управление звуковым потоком и воспроизведение записей с карты памяти, вместо Flash Player необходимо использовать компонент ActiveX.

ПРИМЕЧАНИЕ:

Технология ActiveX поддерживается только браузером Internet Explorer.

Для установки ActiveX нажмите на ссылку, расположенную ниже окна просмотра, а затем подтвердите действие в информационном окне системы безопасности.

Компонент MediaPlayer будет установлен в фоновом режиме, после чего на экране вновь появится изображение с камеры.

ПРОСМОТР ВИДЕО В РЕЖИМЕ РЕАЛЬНОГО ВРЕМЕНИ

При подключении к камере в окне браузера откроется страница просмотра видео в режиме реального времени.

Окно просмотра видео

В окне просмотра отображается видео, передаваемое с камеры в режиме реального времени.

Выполните щелчок правой кнопкой мыши на области просмотра для вызова диалогового окна.

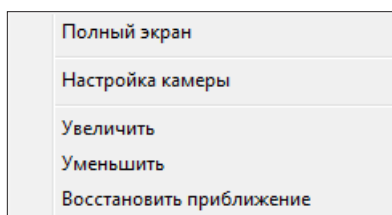

Полный экран — переход в полноэкранный режим; для выхода из полноэкранного режима нажмите **[ESC]**

Настройка камеры — вызов окна настройки параметров изображения, затвора и дополнительных функций камеры (см. раздел [Настройка изображения](#))

Увеличить/Уменьшить — управление цифровым приближением

Восстановить приближение — отмена цифрового приближения

Для увеличения определенной области изображения укажите ее рамкой, удерживая левую кнопку мыши.

Для отмены приближения выполните щелчок правой кнопкой мыши на области просмотра и нажмите **[Восстановить приближение]**.

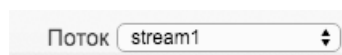

Выбор потока, транслируемого в окне просмотра (основной в высоком разрешении либо дополнительный в более низком)

PTZ Управление приближением и фокусировкой

Запуск/остановка трансляции видео

Включение/отключение режима видео с задержкой

Вызов меню настройки изображения

Создание снимка экрана (кадра) с записью его на ПК в папку C://snapshot/дата_снимка

ВЕРХНЕЕ МЕНЮ

ПРОСМОТР

Просмотр видео в режиме реального времени

ВОСПРОИЗВЕДИЕНИЕ *

Поиск, просмотр и резервное копирование записей, расположенных на карте памяти.

*Функция не поддерживается в данной модели камеры.

НАСТРОЙКА

Настройка видеопотоков, сетевых параметров, даты и времени, детектора движения, режима записи, приватных зон и других системных параметров камеры



Индикация тревоги

При срабатывании детектора движения в верхней части окна появится иконка, сигнализирующая о появлении тревоги. Чтобы просмотреть информацию о том, какое событие вызвало тревогу, нажмите на иконку.



Смена текущего пароля



Выход из системы, смена пользователя

EVIDENCE®

Просмотр
Воспроизведение
Настройка

stream 1:H.264(1920x1080*25fps) 8226 Kbps

Нажмите здесь, чтобы использовать Flash

Поток stream1
Видеоканал 1

13 НАСТРОЙКА ИЗОБРАЖЕНИЯ

Для настройки изображения, получаемого с камеры, нажмите кнопку  в нижней части экрана или выполните щелчок правой кнопкой мыши на области просмотра видео и выберите пункт [\[Настройка камеры\]](#).

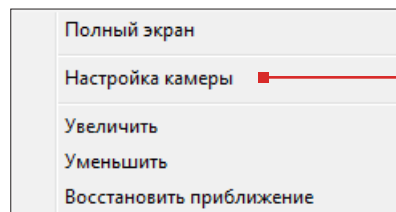

Регулируя параметры в появившемся окне и контролируя при этом изображение, произведите настройку.

По окончании настройки нажмите [\[Сохранить\]](#) для подтверждения внесенных изменений, либо [\[Заккрыть\]](#) для выхода из окна без сохранения изменений.

Для отмены изменений и возврата к ранее сохраненным параметрам нажмите [\[Сброс\]](#).

Кнопка [\[Сброс настроек\]](#) позволяет восстановить все параметры на стандартные заводские значения.

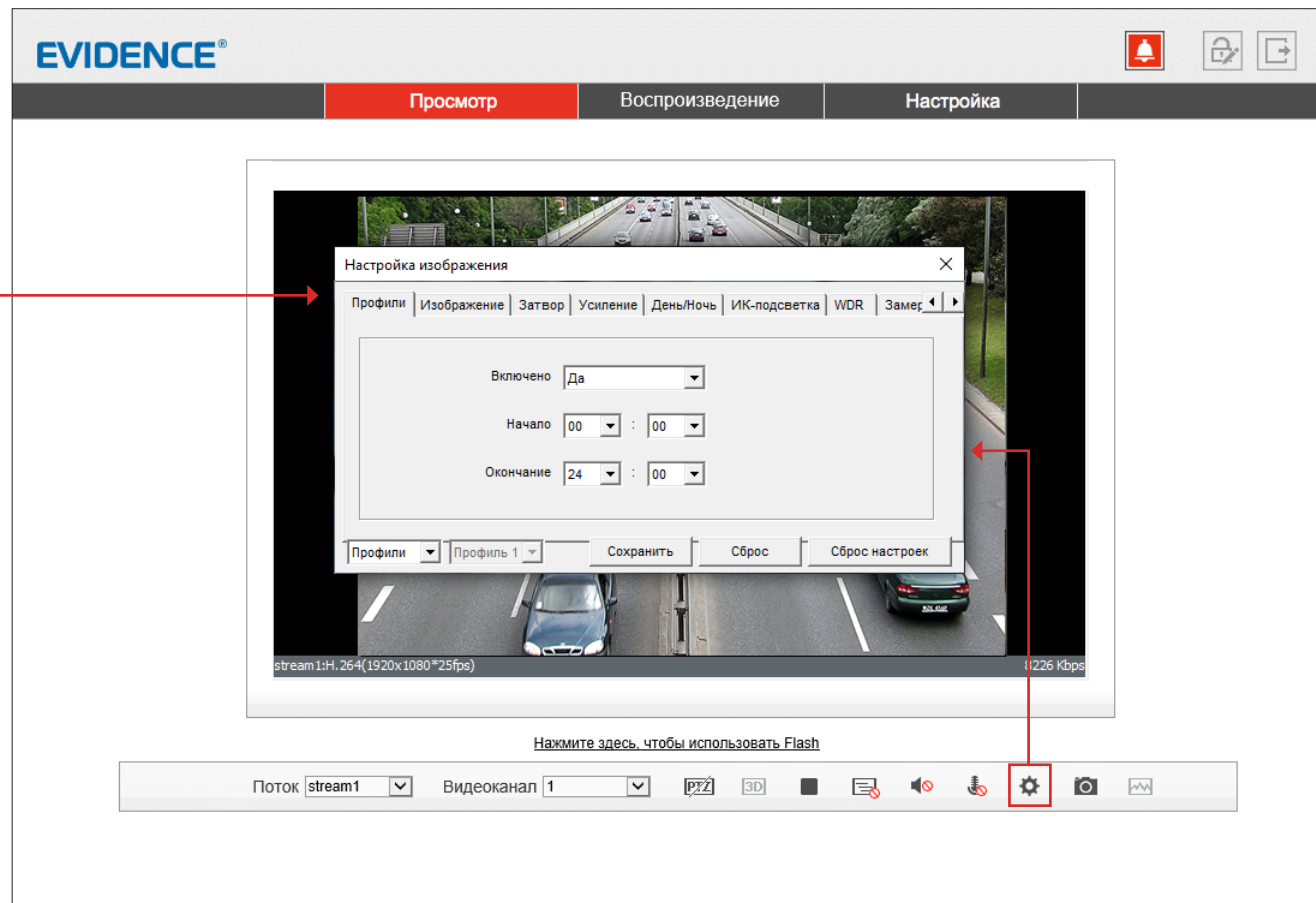
**ПРОФИЛИ**

создание настроечных профилей и интервалов времени для их автоматической смены

ИЗОБРАЖЕНИЕ

яркость, насыщенность, контрастность и резкость

СЦЕНА

поворот изображения, коридорный режим

ЭКСПОЗИЦИЯ

измерение экспозиции, режим работы электронного затвора

БАЛАНС БЕЛОГО

настройка параметров баланса белого

ДЕНЬ/НОЧЬ

режимы работы ИК-фильтра

ШУМОПОДАВЛЕНИЕ

настройка системы шумоподавления 2D/3D-DNR

УЛУЧШЕНИЕ ИЗОБРАЖЕНИЯ

настройка дополнительных функций обработки изображения

НАСТРОЙКА ИЗОБРАЖЕНИЯ (продолжение)

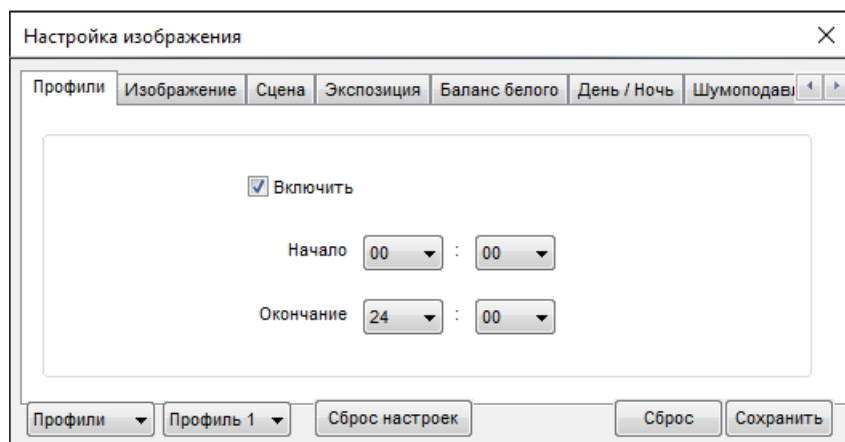
**ПРОФИЛИ**

Стандартно выбранные параметры изображения применяются постоянно, однако для того, чтобы в различное время суток (то есть при различных условиях съемки) могли применяться различные настройки, в камере предусмотрено 4 так называемых «профиля».

Для настройки профиля в левом нижнем углу окна измените режим на [\[Профили\]](#), а в поле справа укажите его номер.

В поле [\[Включен\]](#) установите значение [\[Да\]](#) и задайте время, в течение которого должны применяться параметры данного профиля.

Произведите настройку параметров и нажмите [\[Сохранить\]](#).

ПРИМЕЧАНИЕ:

При выходе из окна настройки система предложит переключиться обратно в стандартный режим. Если вы хотите использовать профили настроек, нажмите [\[Нет\]](#), чтобы отказаться.

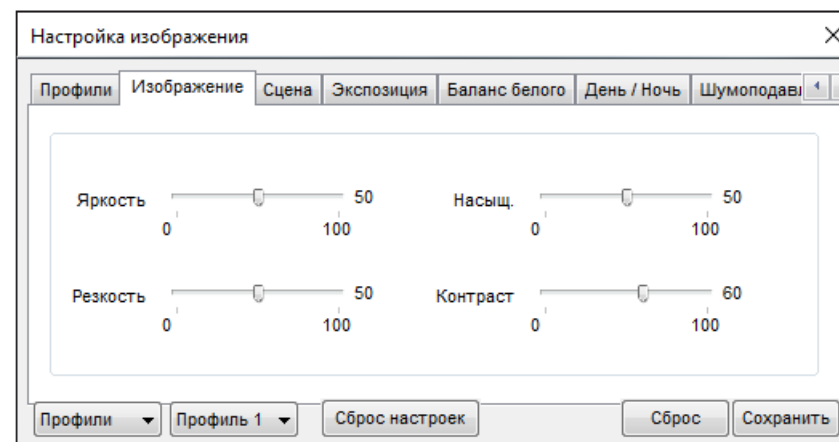
**ИЗОБРАЖЕНИЕ**

Настройка яркости, насыщенности, контрастности и резкости изображения

Переместите курсор для каждого из параметров в требуемое положение.

НАСТРОЙКА ИЗОБРАЖЕНИЯ (продолжение)

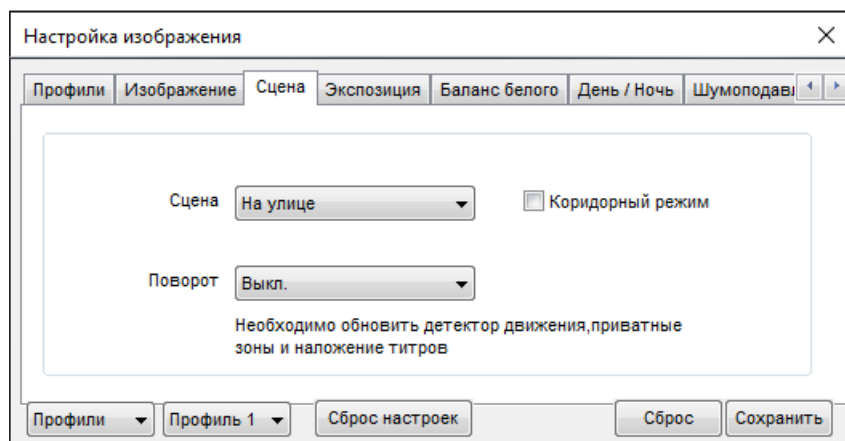
**СЦЕНА**

Настройка ориентации изображения

Сцена — предустановленные настройки для работы на улице или в помещении

Поворот

Установите режим изменения ориентации изображения

Выключен — изображение без изменений

По горизонтали — отражение изображения по горизонтали

По вертикали — отражение изображения по вертикали

Поворот — поворот изображения на 180°

Коридорный режим

Коридорный режим позволяет изменить ориентацию изображения на вертикальную (9:16) и за счет этого более рационально контролировать узкие пространства, для которых в стандартном режиме значительную часть кадра занимают неинформативные боковые области. Примерами таких пространств являются коридоры, проходы и лестничные пролеты.

ПРИМЕЧАНИЕ:

При включении коридорного режима может потребоваться перенастройка зон детекции движения, приватных зон и местоположения титров (см. разделы [Тревога](#) » [Детектор движения](#), [Приватные зоны](#), [Системные](#) » [Титры](#)).

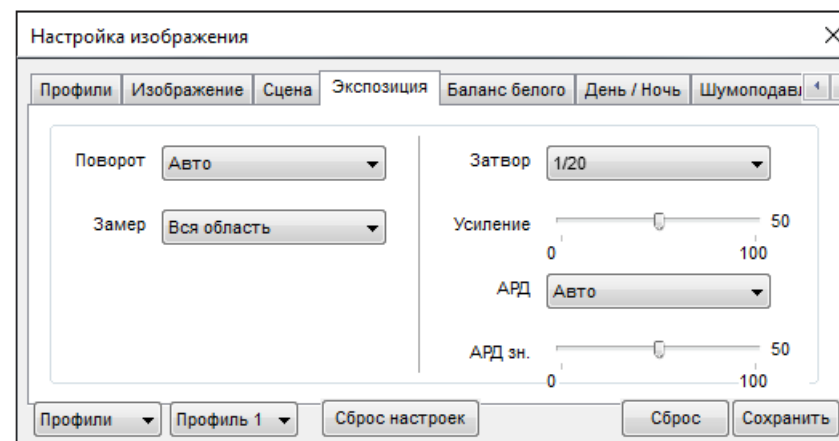
**ЗАМЕР ЭКСПОЗИЦИИ**

Настройка метода измерения экспозиции и режима работы электронного затвора

Сцена

Выберите режим работы электронного затвора:

Авто — режим автоматического контроля скорости затвора – установите максимальное значение в диапазоне от 1 до 1/20000 секунд в поле [\[Затвор\]](#)

Ручной — режим с фиксированной скоростью затвора – установите значение в диапазоне от 1 до 1/20000 секунд в поле [\[Затвор\]](#)

Приоритет затвора — приоритет имеет затвор, диафрагма регулируется автоматически – установите значение в диапазоне от 1 до 1/20000 секунд в поле [\[Затвор\]](#)

Замер

Выберите метод измерения экспозиции:

Вся область — при измерении освещенности вся область изображения измеряется симметрично, с одинаковым приоритетом

Центральная область — при измерении освещенности центральная область (1/5 изображения) является приоритетной

Затвор — скорость затвора может иметь значение от 1 до 1/20000 секунд

Усиление — коэффициент усиления может иметь значение от 1 до 100 дБ

НАСТРОЙКА ИЗОБРАЖЕНИЯ (продолжение)

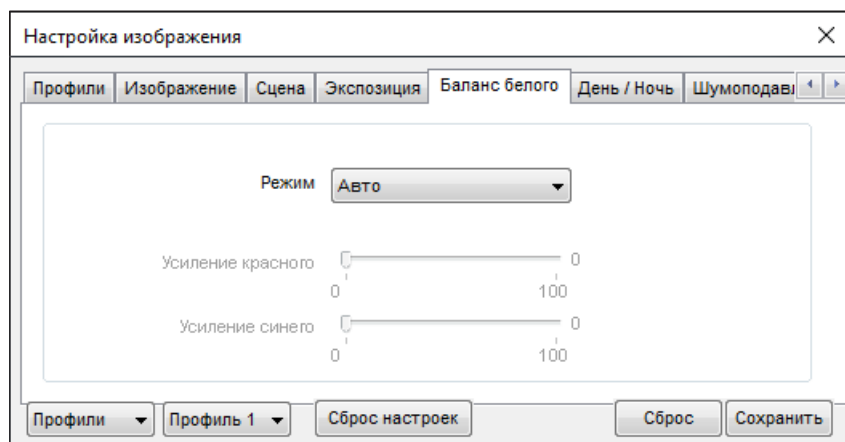
**БАЛАНС БЕЛОГО**

Настройка баланса белого для правильной цветопередачи изображения

В камере предусмотрены стандартные режимы баланса белого для различных условий установки (в помещении, на улице, под разные типы ламп), а также режимы автоматической и ручной регулировки.

Авто — автоматическая настройка баланса белого в соответствии с текущими условиями

Ручной – ручная настройка баланса белого

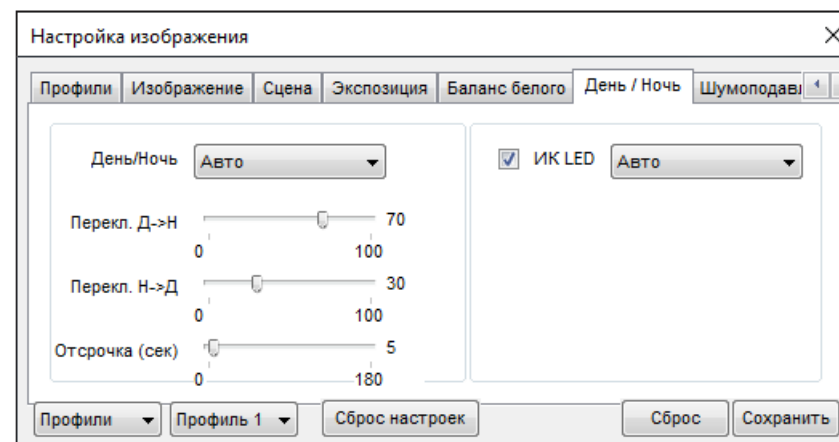
**ДЕНЬ/НОЧЬ**

Настройка режимов работы ИК-фильтра и ИК-подсветки

В зависимости от уровня освещенности камера может работать в цветном или черно-белом режимах. При работе в цветном режиме ИК-фильтр отсекает часть светового излучения, корректируя цветопередачу. При переходе в черно-белый режим ИК-фильтр убирается для увеличения чувствительности.

Авто — автоматическое переключение режимов в зависимости от уровня освещенности. При выборе автоматического режима в поле **[Отсрочка]** задается время задержки при переключении. Это позволяет исключить слишком частую смену режимов в случае, если уровень освещенности объекта колеблется вблизи граничного значения.

День — постоянный режим **[День]** (цветное изображение)

Ночь — постоянный режим **[Ночь]** (черно-белое изображение)

Время — переключение режимов по заданному времени, независимо от уровня освещенности; время, при котором осуществляется переход из дневного режима в ночной (Д-Н) и обратно (Н-Д) указывается ниже.

ИК-подсветка — настройка яркости ИК-подсветки

Установите автоматический режим работы (мощность определяется системой в зависимости от фокусного расстояния объектива) или укажите уровень мощности вручную от 0 до 100

НАСТРОЙКА ИЗОБРАЖЕНИЯ (продолжение)

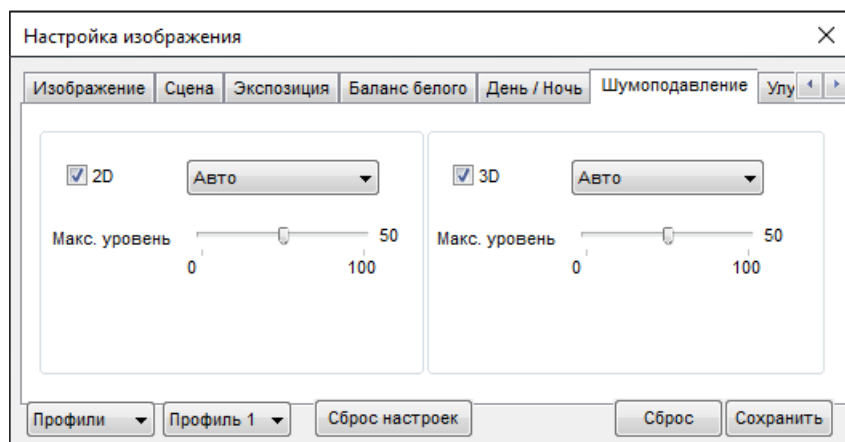
**ШУМОПОДАВЛЕНИЕ**

Настройка параметров 2D/3D шумоподавления

Функция подавления шумов обеспечивает высокое качество изображения в условиях низкой освещенности. Двумерное шумоподавление устраняет шумы, возникающие при съемке статичных сцен, трехмерное — размытость изображения в условиях динамических сцен.

В левой части окна указываются параметры 2D-DNR, в правой — параметры 3D-DNR.

Авто — уровень подавления шумов регулируется автоматически

Выключен — шумоподавление не используется

Ручной — уровень пространственного (2D) и временного (3D) воздействий устанавливается вручную

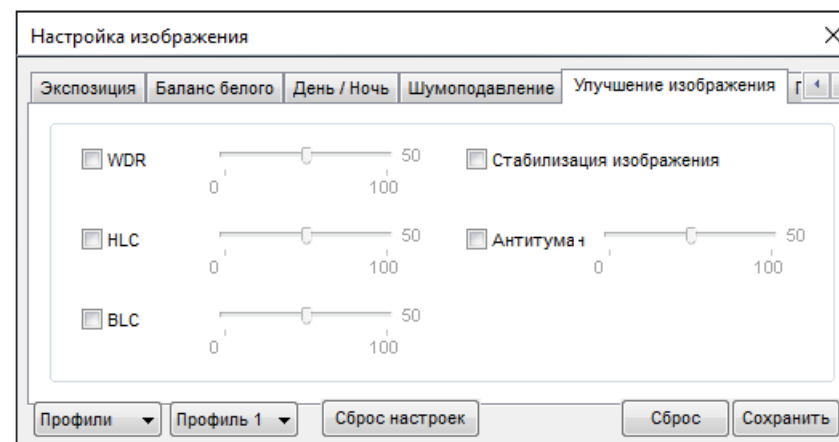
**УЛУЧШЕНИЕ ИЗОБРАЖЕНИЯ**

Настройка дополнительных систем улучшения изображения

Настройка дополнительных функций, обеспечивающих высокое качество изображения в сложных условиях съемки.

WDR – широкий динамический диапазон – функция, позволяющая получить изображение без засвеченных или темных зон при резком перепаде освещения

HLC – подавление яркого света – функция, маскирующая точечные источники света и обеспечивающая хорошую различимость прилегающих к ним участков кадра

BLC – компенсация задней засветки – функция, обеспечивающая хорошую различимость объектов, расположенных на ярком фоне

Стабилизация изображения – функция, позволяющая устранить смазанность изображения при дрожании камеры от ветра, проезжающего транспорта или создающего вибрацию оборудования

Антитуман – функция, позволяющая улучшить изображение в условиях низкой контрастности (тумана, дыма, смога, сильных осадков)

ВОСПРОИЗВЕДЕНИЕ *

Раздел предназначен для поиска, воспроизведения и копирования записей, расположенных на карте памяти.

** Не поддерживается в данной модели камеры.*

The screenshot displays the EVIDENCE software interface. At the top, the logo "EVIDENCE®" is on the left, and a notification bell icon and a refresh icon are on the right. Below the logo, there are three tabs: "Просмотр" (View), "Воспроизведение" (Playback), and "Настройка" (Settings). The "Воспроизведение" tab is currently selected and highlighted in red. The main area shows a video playback window with a road scene featuring several cars. Below the video window is a control bar with playback controls (play, pause, stop, previous, next, first, last) and zoom options (1/16x, 1/8x, 1/4x, 1/2x, 2x, 4x, 8x). Below the control bar is a timeline with a grid of time slots, each labeled "01-01-70 00:00:00". At the bottom, there is a search bar with a dropdown menu set to "Все" (All), and two date/time pickers: "Начало 01/27/2016 09:37" and "Окончание 01/28/2016 09:37". A "Поиск" (Search) button is located to the right of the date pickers.

ИНФОРМАЦИЯ

ПРОСМОТР ИНФОРМАЦИИ О КАМЕРЕ

Камера

Для идентификации устройства через интерфейсы различного программного обеспечения используются код (ID), MAC-адрес и имя камеры. ID и MAC-адрес — уникальные номера камеры, присваиваемые производителем; они не могут быть изменены. Имя камеры — любое цифро-буквенное обозначение устройства, настраиваемое пользователем.

Укажите имя камеры и нажмите .

Данные о системе и камере

Разделы позволяют просмотреть сведения о текущей версии камеры и программного обеспечения, которые могут понадобиться при обращении в службу технической поддержки, а также общую информацию: количество тревожных входов/выходов, последовательных портов, сетевых разъемов.

ID устройства	031693
Имя устройства	<input type="text"/> <input type="button" value="OK"/>
MAC-адрес	E0:7F:88:03:16:93
Тип устройства	IPCAMERA
Модель	APIX Box / E4 (II)
Производитель	EVIDENCE
Аппаратная версия	V060091_1
Версия ПО	v1.0_0804.1002.67.0.40.6.1
Каналы	1
Тревожные входы	1
Тревожные выходы	1
Последовательный порт	0
Сетевой разъем	1

НАСТРОЙКА РАЗРЕШЕНИЯ И ФОРМАТА ВИДЕОПОТОКОВ

Камера поддерживает одновременную передачу трех потоков видео в форматах H.265, H.264 или M-JPEG. Раздел позволяет настроить параметры каждого из потоков.

H.265 — формат видеосжатия с применением более эффективных алгоритмов по сравнению с кодеками предыдущих поколений (H.264 и M-JPEG). Более высокая производительность нового кодека обусловлена его значительными структурными улучшениями, которые позволяет увеличить степень сжатия цифровых видеоданных и существенно повысить качество изображения.

H.264 – формат, обеспечивающий высокую степень сжатия за счет межкадрового предсказания для группы кадров (GOP). H.264 позволяет передавать данные по сетям с низкой пропускной способностью и вести запись видео при ограниченном объеме архива.

Для формата H.264 можно выбрать один из следующих профилей сжатия:

Base Profile (Базовый профиль) H.264 — кодирование видео для мобильных устройств и интернет-видео

Main Profile (Основной профиль) H.264 — кодирование видео стандартной четкости

High Profile (Высокий профиль) H.264 — кодирование видео высокого разрешения

Формат **M-JPEG** использует покадровое сжатие, за счет чего обеспечивается высокое качество видео и возможность его детального анализа. Однако, M-JPEG требует большего объема архива.

Номер потока и обозначение

Для настройки потока выберите его номер и введите обозначение (имя) в поле ниже. Указанное имя используется в списке выбора потоков на странице просмотра и отображается в строке параметров.

Формат сжатия видео

Выберите необходимый формат – H.265, H.264 или M-JPEG

Режим кодирования

Укажите профиль для формата H.264 – базовый, основной или высокий.

Для форматов H.265 и M-JPEG доступен только режим кодирования по умолчанию.

Номер потока	1
Имя	stream1
Формат сжатия видео	H264
Уровень сжатия	Выс.
Формат сжатия аудио	G711_ALAW
Разрешение	2592x1520
Частота кадров	25
Интервал опорных кадров	50
Режим битрейта	VBR
Макс. битрейт(500-12000)	6000
Качество	Средн.
Улучшенное сжатие	<input type="checkbox"/> OFF

НАСТРОЙКА РАЗРЕШЕНИЯ И ФОРМАТА ВИДЕОПОТОКОВ (продолжение)

Разрешение и частота кадров

Для первого потока доступно разрешение 1920 x 1080, 1280 x 720, для второго потока — 720 x 576, 640 x 480, 640 x 360, 352 x 288 и 320 x 240, для третьего потока — 640 x 480, 352 x 288 и 320 x 240.

Интервал опорных кадров H.264

Интервал определяет частоту следования опорных (I-) кадров, промежутки между которыми заполняются производными (P-) кадрами. За счет того, что только I-кадры содержат полное изображение, а P-кадры — лишь отличия от предыдущего изображения, больший интервал позволяет снизить объем передаваемых данных. Однако точность при воспроизведении видео в данном случае также снижается.

Битрейт

Укажите режим постоянного (CBR) или переменного (VBR) битрейта. В режиме VBR сжатие потока регулируется в зависимости от сложности изображения: для статических сцен битрейт ниже, для динамических — выше. Таким образом постоянно обеспечивается заданное качество изображения. Режим VBR требует большей пропускной способности сети, поэтому если полоса пропускания ограничена, рекомендуется использовать режим CBR, при котором стабильное качество изображения не гарантируется, но значение скорости потока всегда фиксировано. При выборе режима CBR укажите в поле ниже фиксированное значение битрейта в кбит/с.

При выборе режима VBR укажите в поле ниже максимальное значение битрейта и выберите качество изображения (1 — низкое, 9 — высокое). Битрейт не будет превышать максимального значения независимо от того, какой уровень качества выбран. По этой причине не рекомендуется устанавливать высокое качество, если указано низкое значение битрейта.

Улучшенное сжатие

Функция позволяет использовать усовершенствованный алгоритм компрессии видео, значительно сокращающий объем данных без потери детализации. Доступна только для первого потока.

По окончании настройки нажмите [\[Сохранить\]](#) для подтверждения внесенных изменений или [\[Сброс\]](#) для возврата к ранее сохраненным параметрам раздела.

ПРИМЕЧАНИЕ:

Прежде чем перейти к настройке другого потока, также нажмите [\[Сохранить\]](#).

КОДИРОВАНИЕ ПОТОКА > ОСНОВНОЙ ПОТОК

Номер потока	1
Имя	stream1
Формат сжатия видео	H264
Уровень сжатия	Выс.
Формат сжатия аудио	G711_ALAW
Разрешение	2592x1520
Частота кадров	25
Интервал опорных кадров	50
Режим битрейта	VBR
Макс. битрейт(500-12000)	6000
Качество	Средн.
Улучшенное сжатие	<input type="checkbox"/> OFF

ПОТОК SVC

SVC — четвертый поток, передаваемый камерой. Он формируется на базе первого или второго потока, путем отбрасывания из него части кадров.

В поле [\[Базовый поток\]](#) укажите какой из потоков следует брать за полный, а в поле [\[Интервал Р-кадров\]](#) выберите долю отбрасываемых кадров.

Например, если для базового потока установлено разрешение 1920 x 1080 и частота кадров равна 24, а интервал Р-кадров имеет значение 1/3, SVC будет формироваться как поток видео с разрешением 1920 x 1080 при частоте $24/3=8$ кадров в секунду.

По окончании настройки нажмите [\[Сохранить\]](#) для подтверждения внесенных изменений или [\[Сброс\]](#) для возврата к ранее сохраненным параметрам раздела.

Канал	1 ▼
Номер потока	3 ▼
Обозначение	<input type="text" value="stream3"/>
Базовый поток	1 ▼
Интервал Р-кадров	1/2 ▼

[Сброс](#) [Сохранить](#)

ОБЛАСТИ ПРИОРИТЕТНОГО ПРОСМОТРА (ROI)

Настройка области детального просмотра позволяет передавать в потоке не полное изображение, а только определенную (наиболее важную) его часть.

Выберите номер потока, для которого осуществляется настройка, и установите на изображении рамку, соответствующую области интереса.

При необходимости создайте дополнительные области интереса, изменив [\[Номер области\]](#), а затем включите функцию ROI.

По окончании настройки нажмите [\[Сохранить\]](#) для подтверждения внесенных изменений или [\[Сброс\]](#) для возврата к ранее сохраненным параметрам раздела.

Видеоканал 1 ▾

Поток stream1 ▾

Включить OFF

Номер области 1 ▾

Уровень 1 ▾

Имя области

Макс. размер —60% ;Для удаления области выполните щелчок правой кнопкой мыши.

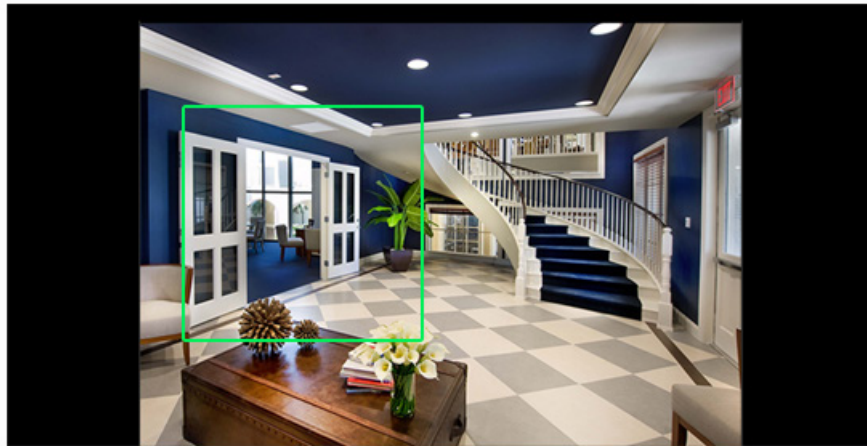

НАСТРОЙКА СЕТЕВОГО ПОДКЛЮЧЕНИЯ

Раздел позволяет задать IP-адрес и сетевые параметры камеры вручную, либо выбрать режим автоматического получения IP-адреса и сетевых параметров от сервера DHCP.

Сетевые настройки

Протокол

Камера поддерживает адресацию в интернет-протоколах четвертой (IPv4) и шестой (IPv6) версий.

Получить IP-адрес автоматически (DHCP)

DHCP представляет собой протокол, позволяющий камере автоматически получить IP-адрес (динамический) и другие параметры, необходимые для работы в сети. Автоматическая настройка осуществляется только при условии, что в сети присутствует сервер DHCP.

ПРИМЕЧАНИЕ:

Текущий IP-адрес камеры отображается в поле DHCP IP. Подключение к камере в данном режиме осуществляется через программу поиска IP-камер.

Использовать следующий IP-адрес

Сетевые параметры устанавливаются вручную. Укажите IP-адрес (статический), маску подсети, основной шлюз, предпочитаемый и альтернативный сервер DNS.

ПРИМЕЧАНИЕ:

Подключение к камере в данном режиме осуществляется через веб-браузер.

Максимальный размер блока

MTU — максимальный размер блока данных, передаваемого камерой. По умолчанию установлено стандартное значение для сети Ethernet — 1500 байт.

При отсутствии специальных требований значение MTU изменять не рекомендуется.

По окончании настройки нажмите [\[Сохранить\]](#) для подтверждения внесенных изменений или [\[Сброс\]](#) для возврата к ранее сохраненным параметрам раздела.

Протокол	IPv4 ▾
DHCP <input type="checkbox"/> OFF	
IP-адрес	<input type="text" value="192.168.0.144"/>
Маска подсети	<input type="text" value="255.255.255.0"/>
Основной шлюз	<input type="text"/>
DNS-сервер 1	<input type="text" value="195.94.224.4"/>
DNS-сервер 2	<input type="text"/>
MTU (800-1500)	<input type="text" value="1500"/>
<input type="button" value="Сброс"/> <input type="button" value="Сохранить"/>	

НАСТРОЙКА ПОРТОВ

Раздел позволяет произвести настройку портов управления, HTTP, RTSP и RTMP для доступа к камере.

Порт управления — порт для управления настройками камеры (по умолчанию — 30001)

HTTP-порт — порт для подключения по протоколу HTTP, обеспечивающего доступ к камере через веб-интерфейс (значение по умолчанию — 80)

RTSP-порт — порт для подключения по протоколу RTSP, обеспечивающего просмотр видео в режиме реального времени при помощи Windows MediaPlayer, QuickTime Player, VLC Media Player и др. (значение по умолчанию — 554)

RTMP-порт — порт для подключения по протоколу RTMP, обеспечивающего просмотр в режиме реального времени при помощи Flash Player и др. (значение по умолчанию — 8080)

ПРИМЕЧАНИЕ:

Если HTTP-порт был изменен (например, с 80 на 85) для камеры с IP-адресом 192.168.0.250, в строке веб-браузера вместо `http://192.168.0.250` необходимо ввести `http://192.168.0.250:85`.

По окончании настройки нажмите [\[Сохранить\]](#) для подтверждения внесенных изменений или [\[Сброс\]](#) для возврата к ранее сохраненным параметрам раздела.

Порт управления	<input type="text" value="30001"/>
HTTP-порт	<input type="text" value="80"/>
RTSP-порт	<input type="text" value="554"/>
RTMP-порт	<input type="text" value="8080"/>

НАСТРОЙКА ДАТЫ И ВРЕМЕНИ

Раздел позволяет установить дату и время камеры, а также настроить параметры синхронизации с сервером точного времени (NTP).

Дата и время камеры задаются в формате ММ/ДД/ГГГГ ЧЧ:ММ:СС, где ГГГГ – год, ММ – месяц, ДД – число, ЧЧ – час, ММ – минута, СС – секунда. Текущее время камеры отображается в поле [\[Время устройства\]](#).

Часовой пояс

Установите в поле [\[Часовой пояс\]](#) местное время в виде смещения от среднего времени по Гринвичу (GMT).

Переход на летнее время и обратно

Для автоматического перевода часов на летнее время включите функцию и начальную (начало периода) и конечную (конец периода) даты перевода в формате ММ-НН-ДД ЧЧ:ММ (где ММ – месяц, НН – неделя, ДД — день недели, ЧЧ – час, ММ – минута).

Дата и время

Камера поддерживает несколько режимов синхронизации даты и времени.

Время ПК

Дата и время камеры устанавливаются в соответствии с системным временем компьютера.

Вручную

Дата и время камеры устанавливаются вручную, синхронизация не осуществляется.

Синхронизация с сервером точного времени

Дата и время камеры устанавливаются при помощи службы точного времени NTP, синхронизация с NTP осуществляется ежедневно. В поле [\[NTP IP\]](#) укажите адрес сервера точного времени, в поле ниже укажите NTP-порт (по умолчанию — 123).

ПРИМЕЧАНИЕ:

Дополнительную информацию о службе точного времени NTP см. на веб-сайте: www.ntp.org.

Нажмите [\[Сброс\]](#) для возврата к ранее сохраненным параметрам раздела.

Часовой пояс (GMT+04:00) Москва, Санкт-Петербург, Волгоград

Переход на летнее время и обратно

Начало МАР BC

Окончание ОКТ BC

Текущее время 01/01/2000 01:42:31

Время ПК

Вручную

NTP

NTP IP

Порт

НАСТРОЙКА ФОРМАТА ВИДЕО

Раздел позволяет выбрать ТВ формат камеры, указав частоту сети питания — 50 или 60 Гц. Для сети 50 Гц используется формат PAL, для сети 60 Гц — NTSC.

Для смены формата нажмите и затем подтвердите перезагрузку камеры.

Видеоканал

Имя канала

ТВ формат

Частота обновления

НАСТРОЙКА ТИТРОВ

На изображение, получаемое с камеры, могут быть наложены видеотитры – имя устройства, дата и время, пояснительные надписи (произвольный текст).

Чтобы на изображении указывались текущие дата и время, установите флажок в строке [\[Время\]](#), а затем переместите рамку в то место, где должны находиться титры.

Для редактирования пояснительной надписи установите флажок в любой строке раздела [\[Текст\]](#), введите примечание длиной не более 32 символов и нажмите [\[V\]](#). Переместите появившуюся рамку в то место, где должны находиться титры.

Для отображения на экране имени камеры откройте панель расширенных параметров, нажав кнопку [\[Дополнительно\]](#), и включите функцию [\[Имя устройства\]](#).

ПРИМЕЧАНИЕ:

Настройка системного времени осуществляется в разделе [Системные » Дата и время](#), настройка обозначения камеры – в разделе [Информация](#).

Расширенные параметры

Чтобы открыть панель расширенных настроек, нажмите кнопку [\[Дополнительно\]](#). Укажите требуемый формат даты (YYYY – год, MM – месяц, DD – число, hh – час, mm – минута, ss – секунда, ww — день недели), выберите цвет титров и степень их прозрачности.

Чтобы цвет надписи, попадающей на светлый фон, автоматически изменялся на контрастный и всегда был виден, включите функцию [\[Текст на светлом фоне\]](#).

По окончании настройки нажмите [\[Сохранить\]](#) для подтверждения внесенных изменений или [\[Сброс\]](#) для возврата к ранее сохраненным параметрам раздела.

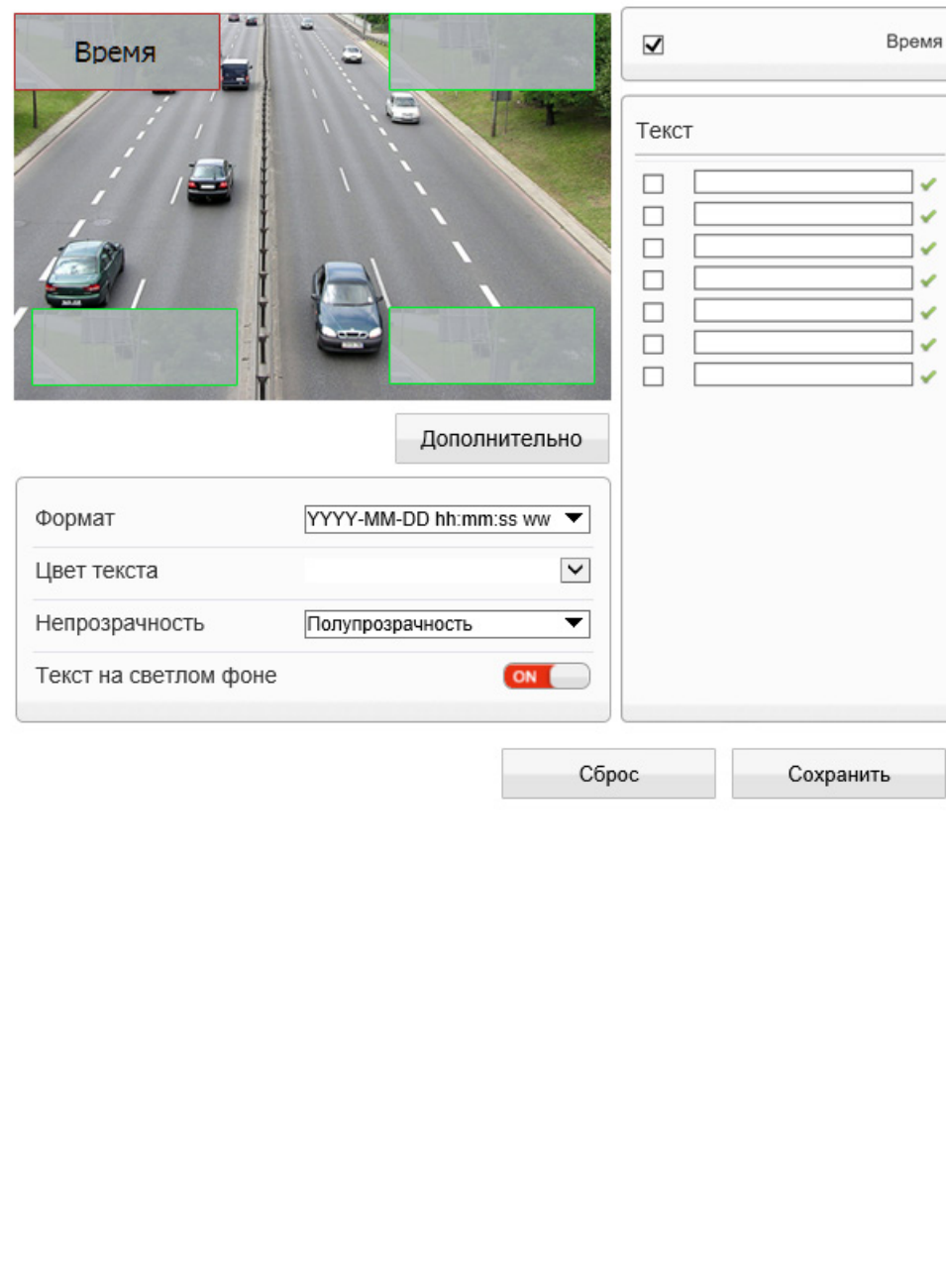

The screenshot shows a camera view of a road with several cars. There are four semi-transparent text boxes overlaid on the image: one in the top left containing the word "Время", one in the top right, and two in the bottom corners. To the right of the image is a configuration panel. At the top of the panel is a checkbox labeled "Время" which is checked. Below it is a section titled "Текст" containing seven rows, each with a checkbox and a text input field. The checkboxes are all unchecked. Below the "Текст" section is a button labeled "Дополнительно". Underneath that is another configuration section with four items: "Формат" with a dropdown menu showing "YYYY-MM-DD hh:mm:ss ww", "Цвет текста" with a color selection dropdown, "Непрозрачность" with a dropdown menu showing "Полупрозрачность", and "Текст на светлом фоне" with a red "ON" toggle switch. At the bottom of the panel are two buttons: "Сброс" and "Сохранить".

НАСТРОЙКА МИКРОФОНА

*Функция не поддерживается в данной модели камеры.

Видеоканал	1 ▾
Микрофон	<input checked="" type="checkbox"/>
Тип	Линейный вход ▾
Громкость	50 ▾

НАСТРОЙКА АНАЛОГОВОГО ВИДЕОВЫХОДА

*Функция не поддерживается в данной модели камеры.

BNC

Показывать IP-адрес OFF

ЯЗЫК ТИТРОВ И ТРЕВОЖНЫХ СООБЩЕНИЙ

Раздел позволяет произвести настройку языка титров и тревожных сообщений, отправляемых по почте. Камера поддерживает русский и английский языки.

Нажмите [\[Сброс\]](#) для возврата к ранее сохраненным параметрам раздела.

Протокол передачи данных

Раздел позволяет выбрать протокол передачи данных:

HTTP, либо его расширенную версию — HTTPS. При подключении к камере по HTTPS (в строке адреса вместо префикса http:// указывается https://) обмен информацией между камерой и браузером осуществляется в зашифрованном виде, что позволяет повысить уровень защиты передаваемых данных.

Безопасность HTTPS-подключения обеспечивается при помощи цифрового удостоверения — сертификата.

Укажите требуемый режим, нажмите и затем подтвердите перезагрузку камеры.

ПРИМЕЧАНИЕ:

Данный раздел не предназначен для выбора языка интерфейса.

Выбор языка интерфейса осуществляется при подключении к камере, в окне для ввода имени пользователя и пароля.



Русский ▼

Имя пользователя	<input type="text"/>	<input type="button" value="Вход"/>
Пароль	<input type="password"/>	

Язык

Русский ▼

Шифрование данных

OFF

Протокол

HTTP ▼

ПОДАВЛЕНИЕ АУДИОШУМОВ

*Функция не поддерживается в данной модели камеры.

Шумоподавл. звука

ON

Сброс

Сохранить

ВИДЕОАНАЛИТИКА — ПЕРИМЕТР

Периметр — функция видеоаналитики, позволяющая контролировать появление посторонних объектов (людей, транспортных средств) в охраняемой области. При пересечении указанных границ нарушитель будет незамедлительно замечен системой, и оператор получит уведомление о тревожном событии.



Включите функцию [\[Периметр\]](#), а затем выполните щелчок левой кнопкой мыши внутри области просмотра в одной из вершин границы. Поочередно укажите каждую из вершин, выполняя щелчок левой кнопкой мыши в соответствующей точке. По окончании настройки выполните щелчок правой кнопкой мыши.

Чтобы снять выделение, нажмите кнопку [\[Удалить\]](#).

Включите функцию [\[Тип объекта\]](#) и укажите, появление каких объектов должно отслеживаться — человека, транспортного средства или обоих.

Включите функцию [\[Размер объекта\]](#) и укажите минимальную и максимальную площадь, занимаемую объектом.

Загрузить информацию об объекте

Функция позволяет оперативно уведомить оператора о сработке видеоаналитики. Если функция включена, одновременно с формированием тревоги пиктограмма  на странице просмотра изменится на , и оператор сможет просмотреть данные о событии.

Выход

*Функция не поддерживается в данной модели камеры.

Запись при наличии тревоги

*Функция не поддерживается в данной модели камеры.

Почта

Для автоматической отправки сообщения на адрес электронной почты при сработке видеоаналитики включите функцию [\[Почта\]](#).

FTP

Для автоматической загрузки снимков экрана на FTP-сервер при сработке видеоаналитики включите функцию [\[FTP\]](#).

ВИДЕОАНАЛИТИКА » ПЕРИМЕТР

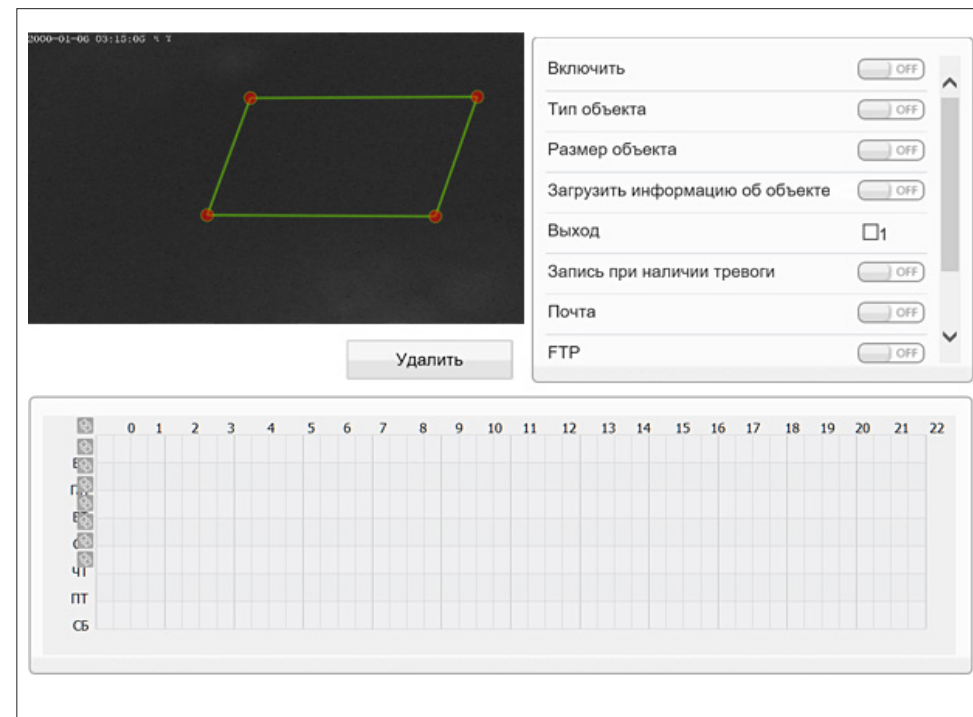

Расписание

Функция может быть включена постоянно, либо только в определенные дни недели и время. Для настройки расписания укажите в таблице требуемые дни недели и временные интервалы.

Показывать линии при просмотре

Чтобы оператор мог видеть заданные линии (границы) при просмотре видео в режиме реального времени, включите функцию [\[Показывать линии при просмотре\]](#).

ПРИМЕЧАНИЕ:

Для отправки снимков на FTP-сервер или по e-mail выполните настройку SMTP и FTP (см. [Сетевые службы » Почта](#) и [Сетевые службы » FTP](#)).

По окончании настройки нажмите [\[Сохранить\]](#) для подтверждения внесенных изменений или [\[Сброс\]](#) для возврата к ранее сохраненным параметрам раздела.

ВИДЕОАНАЛИТИКА — ОДИНАРНОЕ ВИРТУАЛЬНОЕ ОГРАЖДЕНИЕ

Одинарное виртуальное ограждение — функция видеoaнaлитики, подразумевающая установку виртуальной границы в кадре. Объект (человек, транспортное средство), пересекающий эту границу, будет незамедлительно замечен системой, и оператор получит уведомление о тревожном событии. Пересечение может отслеживаться как в одном, так и в обоих направлениях.

Включите функцию [\[Одинарное виртуальное ограждение\]](#), а затем, зажав левую кнопку мыши, задайте в области просмотра требуемую линию. Стрелка посередине линии указывает направление, в котором осуществляется детекция. Если пересечение границы должно отслеживаться в другом направлении либо в двух направлениях одновременно, выберите соответствующее значение в списке под область просмотра.

Включите функцию [\[Тип объекта\]](#) и укажите, появление каких объектов должно отслеживаться — человека, транспортного средства или обоих.

Включите функцию [\[Размер объекта\]](#) и укажите минимальную и максимальную площадь, занимаемую объектом.

ПРИМЕЧАНИЕ:

Настройка прочих параметров (Загрузка информации об объекте, Почта, FTP, Расписание, Показывать линии при просмотре) осуществляется аналогично параметрам, описанным в разделе [Видеоаналитика » Периметр](#).

По окончании настройки нажмите [\[Сохранить\]](#) для подтверждения внесенных изменений или [\[Сброс\]](#) для возврата к ранее сохраненным параметрам раздела.

ВИДЕОАНАЛИТИКА » ОДИНАРНОЕ ВИРТУАЛЬНОЕ ОГРАЖДЕНИЕ

The screenshot displays the configuration interface for a single virtual perimeter. At the top, a video feed shows a red line with a green arrow pointing upwards, indicating the detection direction. Below the video are two buttons: 'Двунапр' (bidirectional) and 'Удалить' (delete). To the right is a settings panel with the following options:

- Включить: OFF
- Тип объекта: OFF
- Размер объекта: OFF
- Загрузить информацию об объекте: OFF
- Выход: 1
- Запись при наличии тревоги: OFF
- Почта: OFF
- FTP: OFF

Below the video feed is a grid for object detection settings. The grid has columns numbered 0 to 22 and rows labeled with object types: Ч (Человек), ПТ (Транспортное средство), and СБ (Оба).

ВИДЕОАНАЛИТИКА — ДВОЙНОЕ ВИРТУАЛЬНОЕ ОГРАЖДЕНИЕ

Двойное виртуальное ограждение — функция видеоаналитики, подразумевающая установку двух виртуальных границ в кадре. Объект (человек, транспортное средство), пересекающий обе линии в указанном направлении (сначала линия 1, затем линия 2), будет незамедлительно замечен системой, и оператор получит уведомление о тревожном событии. Для формирования тревоги время между пересечением первой и второй линией не должно превышать значения, заданного в поле [\[Максимальное время прохода\]](#).

Включите функцию [\[Двойное виртуальное ограждение\]](#), а затем, зажав левую кнопку мыши, задайте в области просмотра требуемые линии. Стрелки посередине линий указывают направление, в котором осуществляется детекция. Если пересечение границ должно отслеживаться в другом направлении, выберите соответствующее значение в списке под областью просмотра.

Включите функцию [\[Тип объекта\]](#) и укажите, появление каких объектов должно отслеживаться — человека, транспортного средства или обоих.

Включите функцию [\[Размер объекта\]](#) и укажите минимальную и максимальную площадь, занимаемую объектом.

Укажите максимальный промежуток времени между пересечением первой и второй линией.

ПРИМЕЧАНИЕ:

Настройка прочих параметров (Загрузка информации об объекте, Почта, FTP, Расписание, Показывать линии при просмотре) осуществляется аналогично параметрам, описанным в разделе [Видеоаналитика » Периметр](#).

По окончании настройки нажмите [\[Сохранить\]](#) для подтверждения внесенных изменений или [\[Сброс\]](#) для возврата к ранее сохраненным параметрам раздела.

ВИДЕОАНАЛИТИКА » ДВОЙНОЕ ВИРТУАЛЬНОЕ ОГРАЖДЕНИЕ

Включить OFF

Тип объекта OFF

Размер объекта OFF

Загрузить информацию об объекте OFF

Макс. время прохода(секунд)

Выход 1

Запись при наличии тревоги OFF

Почта OFF

Инверсия Удалить

	0	1	2	3	4	5	6	7	8	9	10	11	12	13	14	15	16	17	18	19	20	21	22	
Ч																								
ПТ																								
СБ																								

ВИДЕОАНАЛИТИКА — ПРАЗДНОШАТАНИЕ

Праздношатание — функция видеоаналитики, предназначенная для обнаружения людей или транспортных средств, перемещающихся внутри контролируемой зоны в течение длительного времени. Такой объект будет незамедлительно замечен системой, и оператор получит уведомление о тревожном событии. Функция позволяет распознавать только одиночные объекты.

Включите функцию [\[Праздношатание\]](#), а затем выполните щелчок левой кнопкой мыши внутри области просмотра в одной из вершин зоны. Поочередно укажите каждую из вершин, выполняя щелчок левой кнопкой мыши в соответствующей точке. По окончании настройки выполните щелчок правой кнопкой мыши.

Чтобы снять выделение, нажмите кнопку [\[Удалить\]](#).

Включите функцию [\[Тип объекта\]](#) и укажите, появление каких объектов должно отслеживаться — человека, транспортного средства или обоих.

Включите функцию [\[Размер объекта\]](#) и укажите минимальную и максимальную площадь, занимаемую объектом.

В поле [\[Минимальное время\]](#) укажите, насколько долго объект должен находиться в контролируемой зоне для формирования тревоги.

Оценка пути

Позволяет повысить точность видеоаналитики. Если функция включена, программные средства камеры анализируют траекторию перемещения объекта и сработка не происходит, например, если человек / транспортное средство перемещается строго по прямой линии.

ПРИМЕЧАНИЕ:

Настройка прочих параметров (Загрузка информации об объекте, Почта, FTP, Расписание, Показывать линии при просмотре) осуществляется аналогично параметрам, описанным в разделе [Видеоаналитика » Периметр](#).

По окончании настройки нажмите [\[Сохранить\]](#) для подтверждения внесенных изменений или [\[Сброс\]](#) для возврата к ранее сохраненным параметрам раздела.

ВИДЕОАНАЛИТИКА » ПРАЗДНОШАТАНИЕ

Удалить

Включить OFF

Тип объекта OFF

Мин. время(секунд)

Оценка пути OFF

Загрузить информацию об объекте OFF

Выход 1

Запись при наличии тревоги OFF

Почта OFF

	0	1	2	3	4	5	6	7	8	9	10	11	12	13	14	15	16	17	18	19	20	21	22
Б																							
Г																							
В																							
С																							
Ч																							
П																							
СБ																							

ВИДЕОАНАЛИТИКА — ПРАЗДНОШАТАНИЕ (МНОЖЕСТВЕННОЕ)

Праздношатание — функция видеоаналитики, предназначенная для обнаружения людей или транспортных средств, перемещающихся внутри контролируемой зоны в течение длительного времени. Такой объект будет незамедлительно замечен системой, и оператор получит уведомление о тревожном событии.

Функция позволяет распознавать несколько объектов. При необходимости минимальное и максимальное количество объектов, при которых формируется тревога, можно задать, включив функцию [\[Предельное число\]](#). Если данная функция отключена, тревога формируется независимо от количества объектов.

Включите функцию [\[Размер объекта\]](#) и укажите минимальную и максимальную площадь, занимаемую объектом.

В поле [\[Минимальное время\]](#) укажите, насколько долго объект должен находиться в контролируемой зоне для формирования тревоги.

Включите функцию [\[Праздношатание\]](#), а затем выполните щелчок левой кнопкой мыши внутри области просмотра в одной из вершин зоны. Поочередно укажите каждую из вершин, выполняя щелчок левой кнопкой мыши в соответствующей точке. По окончании настройки выполните щелчок правой кнопкой мыши.

Чтобы снять выделение, нажмите кнопку [\[Удалить\]](#).

ПРИМЕЧАНИЕ:

Настройка прочих параметров (Загрузка информации об объекте, Почта, FTP, Расписание, Показывать линии при просмотре) осуществляется аналогично параметрам, описанным в разделе [Видеоаналитика » Периметр](#).

По окончании настройки нажмите [\[Сохранить\]](#) для подтверждения внесенных изменений или [\[Сброс\]](#) для возврата к ранее сохраненным параметрам раздела.

ВИДЕОАНАЛИТИКА » ПРАЗДНОШАТАНИЕ (МНОЖЕСТВЕННОЕ)

The screenshot displays the configuration interface for the 'Multiple Loitering' feature. At the top left, a video feed shows a green quadrilateral zone on a dark background. Below the video is a 'Удалить' (Delete) button. To the right is a settings panel with the following options:

- Включить: OFF
- Размер объекта: OFF
- Предельное число: OFF
- Мин. время(секунд): 10
- Выход: OFF
- Запись при наличии тревоги: OFF
- Почта: OFF
- FTP: OFF

Below the settings panel is a calendar grid for scheduling. The grid has columns for days 0 through 22 and rows for days of the week: Сб (Saturday), Пн (Monday), Вт (Tuesday), Ср (Wednesday), Чт (Thursday), Пт (Friday), and Сб (Saturday).

ВИДЕОАНАЛИТИКА — ОСТАВЛЕННЫЕ ПРЕДМЕТЫ

Оставленные предметы — функция видеоаналитики, предназначенная для выявления забытых (бесхозных) вещей. Такой предмет будет незамедлительно замечен системой, и оператор получит уведомление о тревожном событии.

Включите функцию [\[Оставленные предметы\]](#), а затем выполните щелчок левой кнопкой мыши внутри области просмотра в одной из вершин контролируемой зоны. Поочередно укажите каждую из вершин, выполняя щелчок левой кнопкой мыши в соответствующей точке. По окончании настройки выполните щелчок правой кнопкой мыши.

Чтобы снять выделение, нажмите кнопку [\[Удалить\]](#).

Укажите минимальную и максимальную площадь, занимаемую объектом, а также время, в течение которого предмет должен находиться в контролируемой зоне, чтобы он считался забытым.

ПРИМЕЧАНИЕ:

Настройка прочих параметров (Загрузка информации об объекте, Почта, FTP, Расписание, Показывать линии при просмотре) осуществляется аналогично параметрам, описанным в разделе [Видеоаналитика » Периметр](#).

По окончании настройки нажмите [\[Сохранить\]](#) для подтверждения внесенных изменений или [\[Сброс\]](#) для возврата к ранее сохраненным параметрам раздела.

ВИДЕОАНАЛИТИКА » ОСТАВЛЕННЫЕ ПРЕДМЕТЫ

The screenshot displays the configuration interface for the 'Leftover Objects' feature. It includes a video preview window showing a green quadrilateral zone on a dark background. To the right of the video is a configuration panel with the following settings:

- Включить: OFF
- Минимальный размер(см2):
- Максимальный размер(см2):
- Мин. время задержки(секунд):
- Загрузить информацию об объекте: OFF
- Выход: 1
- Запись при наличии тревоги: OFF
- Почта: OFF

Below the video is a button labeled 'Удалить' (Delete). At the bottom of the interface is a calendar grid for selecting dates from 0 to 22.

ВИДЕОАНАЛИТИКА — УБРАННЫЕ ПРЕДМЕТЫ

Убранные предметы — функция видеоаналитики, предназначенная для предотвращения хищения вещей. Если предмет, находящийся в контролируемой зоне исчезает и не появляется в ней течение указанного времени, этот факт будет незамедлительно замечен системой, и оператор получит уведомление о тревожном событии.

Включите функцию [\[Убранные предметы\]](#), а затем выполните щелчок левой кнопкой мыши внутри области просмотра в одной из вершин контролируемой зоны. Поочередно укажите каждую из вершин, выполняя щелчок левой кнопкой мыши в соответствующей точке. По окончании настройки выполните щелчок правой кнопкой мыши.

Чтобы снять выделение, нажмите кнопку [\[Удалить\]](#).

Укажите минимальную и максимальную площадь, занимаемую объектом, а также время, в течение которого предмет должен отсутствовать в контролируемой зоне, чтобы он считался похищенным.

ПРИМЕЧАНИЕ:

Настройка прочих параметров (Загрузка информации об объекте, Почта, FTP, Расписание, Показывать линии при просмотре) осуществляется аналогично параметрам, описанным в разделе [Видеоаналитика » Периметр](#).

По окончании настройки нажмите [\[Сохранить\]](#) для подтверждения внесенных изменений или [\[Сброс\]](#) для возврата к ранее сохраненным параметрам раздела.

ВИДЕОАНАЛИТИКА » УБРАННЫЕ ПРЕДМЕТЫ

ВИДЕОАНАЛИТИКА — НАРУШЕНИЕ СКОРОСТНОГО РЕЖИМА

Нарушение скоростного режима — функция видеоаналитики, предназначенная для выявления людей или транспортных средств,двигающихся со слишком высокой либо слишком низкой скоростью. Такие объекты будут незамедлительно замечены системой, и оператор получит уведомление о тревожном событии.

Включите функцию [\[Нарушение скоростного режима\]](#), а затем выполните щелчок левой кнопкой мыши внутри области просмотра в одной из вершин контролируемой зоны. Поочередно укажите каждую из вершин, выполняя щелчок левой кнопкой мыши в соответствующей точке. По окончании настройки выполните щелчок правой кнопкой мыши.

Чтобы снять выделение, нажмите кнопку [\[Удалить\]](#).

Включите функцию [\[Тип объекта\]](#) и укажите, появление каких объектов должно отслеживаться – человека, транспортного средства или обоих.

Включите функцию [\[Размер объекта\]](#) и укажите минимальную и максимальную площадь, занимаемую объектом.

Укажите минимальную и максимальную скорость перемещения объекта.

ПРИМЕЧАНИЕ:

Настройка прочих параметров (Загрузка информации об объекте, Почта, FTP, Расписание, Показывать линии при просмотре) осуществляется аналогично параметрам, описанным в разделе [Видеоаналитика » Периметр](#).

По окончании настройки нажмите [\[Сохранить\]](#) для подтверждения внесенных изменений или [\[Сброс\]](#) для возврата к ранее сохраненным параметрам раздела.

ВИДЕОАНАЛИТИКА » НАРУШЕНИЕ СКОРОСТНОГО РЕЖИМА

The screenshot displays the configuration interface for the 'Speed Violation' feature. At the top left, a video preview window shows a dark scene with a green quadrilateral zone overlaid. Below the preview is a 'Удалить' (Delete) button. To the right of the preview is a settings panel with the following options:

- Включить: OFF
- Тип объекта: OFF
- Размер объекта: OFF
- Минимальная скорость(м/сек): 0
- Максимальная скорость(м/сек): 10
- Загрузить информацию об объекте: OFF
- Выход: 1
- Запись при наличии тревоги: OFF

Below the settings panel is a calendar grid for selecting dates. The grid has columns for days 0 through 22 and rows for months: Е (Еврейский), П (Православный), Ч (Человек), П (Почта), and С (События).

ВИДЕОАНАЛИТИКА — ДВИЖЕНИЕ

Движение — функция видеоаналитики, предназначенная для обнаружения людей или транспортных средств, перемещающихся в пределах контролируемой зоны в заданном направлении (например, в противоположном). Такой объект будет незамедлительно замечен системой, и оператор получит уведомление о тревожном событии.

Включите функцию [\[Движение\]](#), а затем выполните щелчок левой кнопкой мыши внутри области просмотра в одной из вершин зоны. Поочередно укажите каждую из вершин, выполняя щелчок левой кнопкой мыши в соответствующей точке. По окончании настройки выполните щелчок правой кнопкой мыши.

Чтобы снять выделение, нажмите кнопку [\[Удалить\]](#).

Включите функцию [\[Тип объекта\]](#) и укажите, появление каких объектов должно отслеживаться – человека, транспортного средства или обоих.

Включите функцию [\[Размер объекта\]](#) и укажите минимальную и максимальную площадь, занимаемую объектом.

ПРИМЕЧАНИЕ:

Настройка прочих параметров (Загрузка информации об объекте, Почта, FTP, Расписание, Показывать линии при просмотре) осуществляется аналогично параметрам, описанным в разделе [Видеоаналитика » Периметр](#).

По окончании настройки нажмите [\[Сохранить\]](#) для подтверждения внесенных изменений или [\[Сброс\]](#) для возврата к ранее сохраненным параметрам раздела.

ВИДЕОАНАЛИТИКА — НЕЛЕГАЛЬНАЯ ПАРКОВКА

Незаконная парковка — функция видеоаналитики, предназначенная для выявления транспортных средств, находящихся в контролируемой зоне в течение длительного времени. Такие объекты будут незамедлительно замечены системой, и оператор получит уведомление о тревожном событии.

Включите функцию [\[Незаконная парковка\]](#), а затем выполните щелчок левой кнопкой мыши внутри области просмотра в одной из вершин контролируемой зоны. Поочередно укажите каждую из вершин, выполняя щелчок левой кнопкой мыши в соответствующей точке. По окончании настройки выполните щелчок правой кнопкой мыши.

Чтобы снять выделение, нажмите кнопку [\[Удалить\]](#).

Укажите минимальную и максимальную площадь, занимаемую объектом, а также время, в течение которого транспортное средство должно находиться в контролируемой зоне для формирования тревоги.

ПРИМЕЧАНИЕ:

Настройка прочих параметров (Загрузка информации об объекте, Почта, FTP, Расписание, Показывать линии при просмотре) осуществляется аналогично параметрам, описанным в разделе [Видеоаналитика » Периметр](#).

По окончании настройки нажмите [\[Сохранить\]](#) для подтверждения внесенных изменений или [\[Сброс\]](#) для возврата к ранее сохраненным параметрам раздела.

The screenshot displays the configuration interface for the 'Illegal Parking' feature. It consists of three main sections:

- Video Feed:** A dark video frame showing a green quadrilateral zone drawn on a light background. A timestamp '2000-01-06 03:10:00' is visible in the top left corner.
- Control Panel:** A button labeled 'Удалить' (Delete) is positioned below the video feed.
- Settings Panel:** A vertical list of configuration options on the right side:
 - Включить:** A toggle switch set to 'OFF'.
 - Минимальный размер(см2):** A text input field containing '1000'.
 - Максимальный размер(см2):** A text input field containing '100000'.
 - Разрешенное время парковки:** A text input field containing '5'.
 - Загрузить информацию об объекте:** A toggle switch set to 'OFF'.
 - Выход:** A text input field containing '1'.
 - Запись при наличии тревоги:** A toggle switch set to 'OFF'.
 - Почта:** A toggle switch set to 'OFF'.
- Calendar:** A grid below the settings panel for selecting dates, with columns numbered 0 to 22 and rows labeled with Cyrillic letters: Б, П, Ч, П, СБ.

ВИДЕОАНАЛИТИКА — НИЗКОЕ КАЧЕСТВО СИГНАЛА

Низкое качество сигнала — функция видеoaнaлитики, позволяющая реагировать на случайные или преднамеренные действия по ухудшению изображения (перекрытие объектива, поворот камеры и др.). Данный факт будет незамедлительно замечен системой, и оператор получит уведомление о тревожном событии.

Включите функцию **[Низкое качество сигнала]** для возможности автоматического контроля качества передаваемого изображения.

ПРИМЕЧАНИЕ:

Для формирования тревоги поле обзора должно быть перекрыто не менее чем на 75 %.

ПРИМЕЧАНИЕ:

Настройка прочих параметров (Загрузка информации об объекте, Почта, FTP, Расписание, Показывать линии при просмотре) осуществляется аналогично параметрам, описанным в разделе [Видеоаналитика » Периметр](#).

По окончании настройки нажмите **[Сохранить]** для подтверждения внесенных изменений или **[Сброс]** для возврата к ранее сохраненным параметрам раздела.

ВИДЕОАНАЛИТИКА » НИЗКОЕ КАЧЕСТВО СИГНАЛА

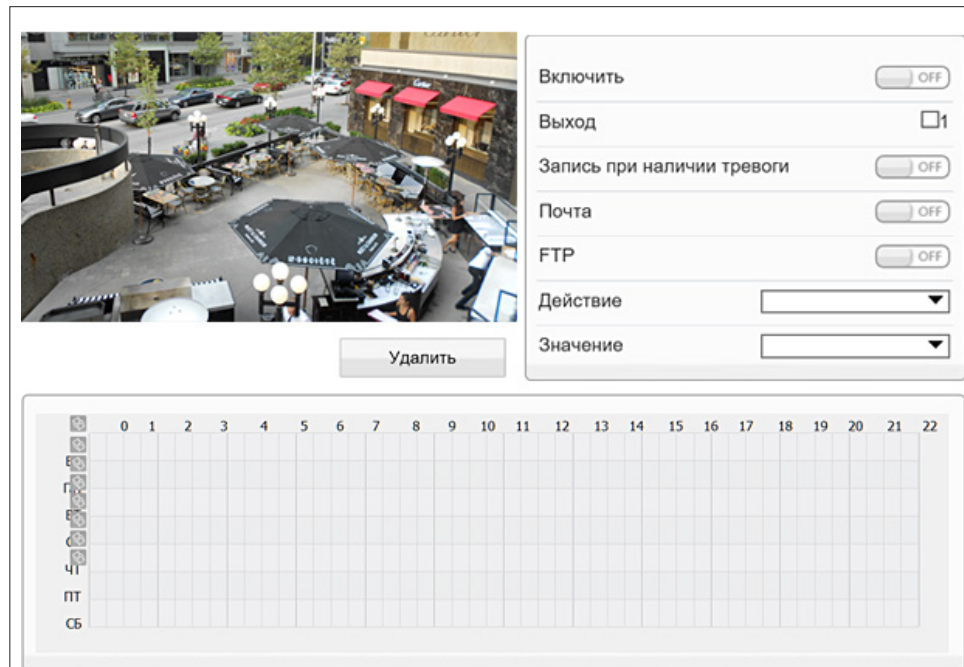

Удалить

	0	1	2	3	4	5	6	7	8	9	10	11	12	13	14	15	16	17	18	19	20	21	22
Вс																							
Пн																							
Вт																							
Ср																							
Чт																							
Пт																							
Сб																							

ВИДЕОАНАЛИТИКА — ДОПОЛНИТЕЛЬНО

Раздел позволяет задать базовые параметры видеоаналитики. Настройка базовых параметров обычно осуществляется перед настройкой самих систем.

Сцена

Выберите условия, в которых используется камера: в помещении либо на открытой площадке.

Реальный размер

При работе систем видеоаналитики происходит, в том числе, оценка размеров объекта. Данный раздел позволяет сопоставить реальный размер объектов и их размер на экране.

Выберите в поле обзора объект, габариты которого вам известны. Нажав левую кнопку кнопку мыши, создайте в окне просмотра линию, равную длине/ширине объекта, и в поле [\[Реальный размер\]](#) укажите известное значение. Нажмите [\[Сохранить\]](#).

Для более точной работы видеоаналитики рекомендуется создать 4 вертикальных линии либо 2 вертикальных и 2 горизонтальных линии. Вертикальные линии обычно задают рост человека, стоящего ближе и дальше от камеры.

Если вам требуется изменить длину / ширину объекта, выберите номер соответствующей линии в списке [\[ID\]](#), введите другое значение и вновь нажмите [\[Сохранить\]](#).

Кнопка [\[Удалить\]](#) позволяет удалить выбранную линию.

По окончании настройки нажмите [\[Сохранить\]](#) для подтверждения внесенных изменений или [\[Сброс\]](#) для возврата к ранее сохраненным параметрам раздела.

Сцена

На улице ▼

ID

1 ▼

Реальный размер(см)

10

Глубина поля

[Удалить](#)

[Сброс](#)

[Сохранить](#)

НАСТРОЙКА ТРЕВОЖНОГО ВЫХОДА

*Функция не поддерживается в данной модели камеры.

Тревожный выход	1
Имя	
Тип	Н.О.
Режим	Переключение
Время тревоги (мс, 0 — постоянная тревога)	0

Вручную

Старт Отключить

Сброс Сохранить

НАСТРОЙКА ТРЕВОЖНЫХ СООБЩЕНИЙ ПРИ ОШИБКЕ ДИСКА

*Функция не поддерживается в данной модели камеры.

Тревога при заполнении диска

Интервал (10-86400 сек)

Выход 1

ПОТЕРЯ СЕТЕВОГО ПОДКЛЮЧЕНИЯ

Раздел позволяет включить функцию диагностики сетевого подключения.

Интервал

Поле [\[Интервал\]](#) позволяет задать время между последовательными тревожными событиями. Значение по умолчанию — 10, то есть если подключение отсутствует длительное время, сигнал формируется только раз в 10 секунд.

По окончании настройки нажмите [\[Сохранить\]](#) для подтверждения внесенных изменений или [\[Сброс\]](#) для возврата к ранее сохраненным параметрам раздела.

Номер	<input type="text" value="1"/>
Потеря сетевого подключения	<input checked="" type="checkbox"/>
Интервал (10-86400 сек)	<input type="text" value="10"/>
Выход	<input type="checkbox"/> 1
Запись при наличии тревоги	<input checked="" type="checkbox"/>

АКТИВАЦИЯ ТРЕВОГИ

*Функция не поддерживается в данной модели камеры.

Тревожный вход	1
Имя	
Тип	Н.О.
Тревожные контакты	<input type="checkbox"/> OFF
Выход	<input type="checkbox"/> 1
Действие	
Значение	
Запись при наличии тревоги	<input type="checkbox"/> OFF
Почта	<input type="checkbox"/> OFF
FTP	<input type="checkbox"/> OFF

	0	1	2	3	4	5	6	7	8	9	10	11	12	13	14	15	16	17	18	19	20	21	22	23	24
ВС																									
ПН																									
ВТ																									
СР																									
ЧТ																									
ПТ																									
СБ																									

Сброс Сохранить

НАСТРОЙКА ДЕТЕКТОРА ДВИЖЕНИЯ

Детектор движения — функция, позволяющая без установки дополнительных устройств определить наличие перемещения в области обзора камеры. Детектор непрерывно анализирует изображение и в случае изменения сцены формирует сигнал об обнаружении.

Детектор движения

Включите детектор движения и произведите настройку расписания и области обнаружения.

ПРИМЕЧАНИЕ:

Прежде чем включить детектор движения, требуется произвести настройку параметров передачи тревожных сообщений по электронной почте (см. [Сетевые службы » Почта](#)), FTP (см. [Сетевые службы » FTP](#)).

Настройка области обнаружения движения

В качестве области обнаружения движения может быть выбран как весь кадр, так и его часть. Передаваемое с камеры изображение разделено на квадраты, для каждого из которых обнаружение может быть включено, либо отключено.

Квадраты, в которых определяется перемещение, отмечены красным цветом. Чтобы изменить состояние квадрата, нажмите на него.

Интервал

Задайте время между последовательными тревожными событиями в поле [\[Интервал\]](#). Значение по умолчанию — 10, при длительной сработке детектора движения сигнал формируется только раз в 10 секунд.

Чувствительность

Укажите чувствительность обнаружения в поле [\[Чувствительность\]](#). Чем больше значение, тем выше чувствительность детектора. Высокая чувствительность означает, что детектор движения срабатывает даже при слабом изменении яркости или малом перемещении.

Если высокая чувствительность становится причиной частых ложных срабатываний (вызванных незначительным перемещением в кадре), рекомендуется установить более низкий уровень чувствительности.

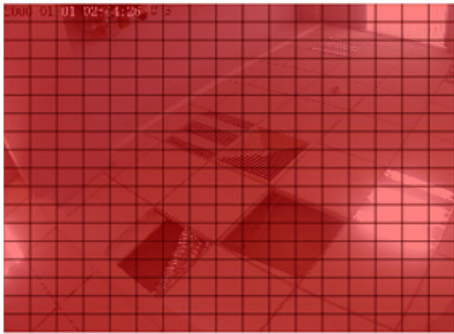

Включить

Канал

Интервал (1-1800 сек)

Чувствительность

Выход 1

Запись при наличии тревоги

Почта

FTP

	0	1	2	3	4	5	6	7	8	9	10	11	12	13	14	15	16	17	18	19	20	21	22	23	24
ВС																									
ПН																									
Вт																									
Ср																									
Чт																									
Пт																									
Сб																									

НАСТРОЙКА ДЕТЕКТОРА ДВИЖЕНИЯ (продолжение)

Почта

Для автоматической отправки сообщения на адрес электронной почты при сработке детектора движения включите функцию [\[Почта\]](#).

FTP

Для автоматической загрузки снимков экрана на FTP-сервер при сработке детектора движения включите функцию [\[FTP\]](#).

Настройка расписания

Детектор движения может быть активен постоянно, либо только в определенные дни недели и время. Для настройки расписания укажите в таблице требуемые дни недели и временные интервалы.

По окончании настройки нажмите [\[Сохранить\]](#) для подтверждения внесенных изменений или [\[Сброс\]](#) для возврата к ранее сохраненным параметрам раздела.

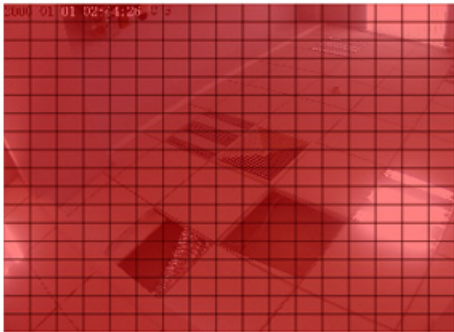

2008 01 01 02:44:25 9 5

[Удалить](#)

Включить

Канал 1 ▾

Интервал (1-1800 сек) 2

Чувствительность 6 ▾

Выход 1

Запись при наличии тревоги

Почта

FTP

	0	1	2	3	4	5	6	7	8	9	10	11	12	13	14	15	16	17	18	19	20	21	22	23	24	
ВС																										
ПН																										
Вт																										
Ср																										
Чт																										
Пт																										
Сб																										

[Сброс](#)
[Сохранить](#)

НАСТРОЙКА PUSH-УВЕДОМЛЕНИЙ

Если камера используется совместно с мобильным приложением, для быстрого оповещения пользователя о возникновении тревоги могут использоваться push-уведомления – небольшие окна, появляющиеся на экране мобильного устройства.

Включите функцию [\[Push-уведомления\]](#) и нажмите [\[Сохранить\]](#).

Push-уведомления OFF

Если устройство привязано к мобильному приложению, информация о тревоге будет появляться на экране мобильного устройства в виде push-уведомления.

[Сброс](#) [Сохранить](#)

НАСТРОЙКА РЕЖИМА ЗАПИСИ

*Функция не поддерживается в данной модели камеры.

Канал	<input type="text" value="1"/>
Запись по расписанию	<input checked="" type="checkbox"/>
Посттревожный буфер (0-86400 с)	<input type="text" value="*10"/>
Запись аудио	<input checked="" type="checkbox"/>
Режим записи	<input type="text" value="Перезапись"/>
Обозначение	<input type="text" value="stream1"/>

	0	1	2	3	4	5	6	7	8	9	10	11	12	13	14	15	16	17	18	19	20	21	22	23	24
ВС																									
ПН																									
ВТ																									
СР																									
ЧТ																									
ПТ																									
СБ																									

ЗАПИСЬ НА КАРТУ ПАМЯТИ

*Функция не поддерживается в данной модели камеры.

The screenshot displays the 'File Location Settings' interface. At the top, there is a table listing storage disks:

Тип диска	Disk Id	Номер (ID)	Включить	Общий объем (MB)	Объем (MB)	Граница тревоги(%)	Состояние
SD-карта	1	1	Да	0	0	100	N/A
NAS	2	1	Нет	0	0	100	0

Below the table, there are three buttons: 'Изменить' (Change), 'Сброс' (Reset), and 'Сохранить' (Save). The 'Изменить' button is highlighted with a red box, and a red arrow points from it to a modal dialog titled 'Настройка расположения файлов' (File Location Settings).

The modal dialog contains the following settings:

- NAS: OFF
- IP-адрес:
- Путь:
- Имя пользователя:
- Пароль:
- Подтверждение:
- Файловая система:
- Изменить:

МАСКИРОВАНИЕ ПРИВАТНЫХ ЗОН

Маскирование частных зон — функция, позволяющая исключить просмотр отдельных областей изображения, закрыв их маской (цветным прямоугольником).

Для настройки маскирования частных зон установите флажок [\[Включить\]](#).

Удерживая левую кнопку мыши, установите на изображении рамку, соответствующую частной зоне. Рекомендуется, чтобы размер рамки немного превышал размер маскируемого объекта.

Нажмите [\[Добавить\]](#). При необходимости измените цвет маски и нажмите [\[Сохранить\]](#).

Чтобы удалить маску, установите флажок напротив ее названия, нажмите [\[Удалить\]](#) и затем [\[Сохранить\]](#).



The screenshot shows a PTZ camera interface. On the left, a live video feed of a modern interior with a blue wall and a window. A green rectangular mask is drawn over the window. On the right, a PTZ control panel with a central directional pad labeled 'PTZ', a zoom slider at the top, and various function icons at the bottom. A 'Добавить' (Add) button is located below the video feed.

Приватные зоны Удалить Сохранить

<input type="checkbox"/>	ID	Имя		Включить
<input type="checkbox"/>	1	Privacy Mask 1	■■■■	Да
<input type="checkbox"/>	2	Privacy Mask 2	■■■■	Да
<input type="checkbox"/>	3	Privacy Mask 3	■■■■	Да

< ————— >

ПРОВЕРКА ПОДЛИННОСТИ IEEE 802.1X

Камера поддерживает стандарт IEEE 802.1X, позволяющий повысить уровень безопасности сети за счет проверки подлинности всех подключаемых устройств.

При использовании IEEE 802.1X камера запрашивает доступ к сети через маршрутизатор, который, в свою очередь, перенаправляет запрос аутентификационному серверу. В случае неудачной аутентификации на сервере доступ к камере блокируется. Таким образом, если сетевой разъем камеры находится в легкодоступном для злоумышленника месте, применение IEEE802.1X исключит возможность стороннего подключения к камере и перехвата видеоданных.

ПРИМЕЧАНИЕ:

Маршрутизатор должен поддерживать IEEE 802.1X. В сети должен присутствовать аутентификационный сервер.

При использовании протокола IEEE 802.1X подключение обеспечивается с помощью идентификатора (пользователя) и пароля. Включите функцию [\[802.1X\]](#) и укажите требуемые параметры.

По окончании настройки нажмите [\[Сохранить\]](#) для подтверждения внесенных изменений или [\[Сброс\]](#) для возврата к ранее сохраненным параметрам раздела.

802.1x

Пользователь

Пароль

Подтверждение

НАСТРОЙКА ДИНАМИЧЕСКОЙ СЛУЖБЫ ДОМЕННЫХ ИМЕН DDNS

Динамическая служба доменных имен DDNS обеспечивает назначение постоянного доменного имени (например, <http://camera.dyndns.org>) камере с динамическим IP-адресом. Это позволяет производить подключение к камере по одному и тому же «простому» адресу, даже при изменении IP-адреса камеры, служба DDNS автоматически сопоставляет новый адрес устройства с присвоенным ему доменным именем.

ПРИМЕЧАНИЕ:

Для использования службы необходима регистрация на сервере DDNS.

Включите функцию **[DDNS]**. В поле **[Провайдер DDNS]** укажите выбранного поставщика услуг: 3322 или DynDns. Укажите зарегистрированное доменное имя, а также имя пользователя и пароль учетной записи на сервере DDNS.

Для подключения к камере используется адрес: http://<Доменное_имя_DDNS>:<HTTP-порт>

По окончании настройки нажмите **[Сохранить]** для подтверждения внесенных изменений или **[Сброс]** для возврата к ранее сохраненным параметрам раздела.

DDNS

Провайдер DDNS 3322_ddns ▼

Сетевая карта eth0 ▼

Доменное имя

Пользователь

Пароль

Тест

Сброс Сохранить

НАСТРОЙКА ПАРАМЕТРОВ PPPoE

Камера может быть подключена к сети Интернет по протоколу PPPoE через ADSL-модем. Раздел позволяет указать параметры, необходимые для создания PPPoE-соединения.

Включите функцию и введите имя пользователя и пароль, предоставленные провайдером. После установки соединения в поле [\[IP-адрес\]](#) будет указан текущий WAN IP-адрес устройства.

По окончании настройки нажмите [\[Сохранить\]](#) для подтверждения внесенных изменений или [\[Сброс\]](#) для возврата к ранее сохраненным параметрам раздела.

ПРИМЕЧАНИЕ:

Если параметры PPPoE устанавливаются впервые, по окончании настройки перезагрузите камеру для установки подключения.

ПЕРЕНАПРАВЛЕНИЕ ПОРТОВ

Для доступа к камере, находящейся в локальной сети, из внешней (Интернет), на маршрутизаторе должно быть выполнено перенаправление портов.

Перенаправление может осуществляться автоматически, для этого выберите режим [\[Авто\]](#) и нажмите [\[Сохранить\]](#).

Если перенаправление настраивается пользователем, выберите режим [\[Вручную\]](#) и укажите требуемые номера портов.

Доступ к камере из сети Интернет осуществляется по адресу:
http://<IP-адрес_маршрутизатора>:<HTTP-порт_камеры>.

По окончании настройки нажмите [\[Сохранить\]](#) для подтверждения внесенных изменений или [\[Сброс\]](#) для возврата к ранее сохраненным параметрам раздела.

PPPoE
 ON

Пользователь

Пароль

IP-адрес
Пусто

Сброс
Сохранить

Перенаправление портов
 ON

Режим
Авто ▼

Автоматически

Включить	Порт Тип	Внешний Порт	Внешний IP-адрес	Состояние
✓	HTTP	80	0.0.0.0	Неактивен
✓	RTSP	554	0.0.0.0	Неактивен
✓	CONTROL	30001	0.0.0.0	Неактивен

Сброс
Сохранить

НАСТРОЙКА ПАРАМЕТРОВ ПОЧТОВЫХ СООБЩЕНИЙ

При срабатывании детектора движения камера может автоматически отправить тревожное сообщение по электронной почте. К сообщению прикрепляется снимок экрана в момент тревоги (формат .jpg).

Отправка сообщений осуществляется по протоколу SMTP. Раздел позволяет настроить параметры SMTP-сервера и указать адреса получателей сообщений.

ПРИМЕЧАНИЯ:

Функция обнаружения движения должна быть включена (см. раздел [Тревога](#) » [Детектор движения](#)).

Статический IP-адрес камеры и серверы DNS должны быть настроены (см. [Системные](#) » [Сеть](#)).

Включите функцию отправки почтовых сообщений. Укажите адрес почтового сервера, имя пользователя и пароль для авторизации, порт подключения к серверу (по умолчанию — 25), адрес (e-mail) отправителя.

В поле [\[Получатель\]](#) укажите один e-mail получателя тревожных сообщений. Камера поддерживает возможность отправки сообщений на 5 различных адресов.

В поле [\[Передача данных\]](#) укажите тип шифрования, используемый сервером — SSL, STARTTLS, либо без шифрования.

В поле [\[Качество снимка\]](#) установите требуемое значение: высокое, среднее или низкое.

По окончании настройки нажмите [\[Сохранить\]](#) для подтверждения внесенных изменений или [\[Сброс\]](#) для возврата к ранее сохраненным параметрам раздела.

После того как параметры были сохранены, нажмите [\[Тест\]](#) для отправки тестового сообщения на указанные адреса электронной почты.

Сервер SMTP	*	<input type="text"/>
Порт	*	<input type="text" value="25"/>
Имя пользователя	*	<input type="text"/>
Пароль	*	<input type="text"/>
Адрес отправителя	*	<input type="text"/>
Получатель 1	*	<input type="text"/>
Получатель 2		<input type="text"/>
Получатель 3		<input type="text"/>
Получатель 4		<input type="text"/>
Получатель 5		<input type="text"/>
Качество снимка		<input type="text" value="Средн."/> ▼
Передача данных		<input type="text" value="Без шифрования"/> ▼
<input type="button" value="Тест"/>		

НАСТРОЙКА ПАРАМЕТРОВ СЕРВЕРА FTP

При обнаружении движения камера может автоматически отправить отдельные кадры (снимки экрана) на удаленный FTP-сервер. Раздел позволяет настроить параметры сервера.

ПРИМЕЧАНИЕ:

Функция обнаружения движения должна быть включена (см. раздел [Тревога](#) » [Детектор движения](#)).

Параметры FTP-сервера

Укажите адрес сервера, порт (значение по умолчанию — 21), имя пользователя и пароль для авторизации. В поле [Путь](#) указывается папка на сервере, в которую сохраняются файлы.

В поле [Качество снимка](#) установите требуемое значение: высокое, среднее или низкое.

По окончании настройки нажмите [Сохранить](#) для подтверждения внесенных изменений или [Сброс](#) для возврата к ранее сохраненным параметрам раздела.

После того как параметры были сохранены, нажмите [Тест](#) для загрузки пробного файла на указанный сервер.

FTP

FTP-сервер

Порт

Пользователь

Пароль

Путь

Качество снимка ▼

НАСТРОЙКА ФИЛЬТРАЦИИ IP-АДРЕСОВ

Функция фильтрации IP-адресов обеспечивает защиту от несанкционированного подключения к камере за счет ограничения числа пользователей, которым разрешен доступ к устройству. Так, например, доступ может быть разрешен только одному серверу, на котором установлена система управления видеонаблюдением.

Включите фильтр IP-адресов. В поле [\[Правило\]](#) установите требуемый режим фильтрации:
Черный список — доступ разрешен для всех IP-адресов, за исключением указанных в списке
Белый список — доступ разрешен только для IP-адресов, указанных в списке

Для добавления нового IP-адреса в список фильтрации нажмите [\[+\]](#), в появившемся окне введите IP-адрес или диапазон IP-адресов, описание и нажмите [\[ОК\]](#).

Для удаления IP-адреса, выделите его в списке и нажмите [\[-\]](#).

Для изменения IP-адреса, выделите его в списке и нажмите [\[Изменить\]](#).

По окончании настройки нажмите [\[Сохранить\]](#) для подтверждения внесенных изменений или [\[Сброс\]](#) для возврата к ранее сохраненным параметрам раздела.

IP фильтр ON

Правило Черный список

Черный список (Эти сегменты сети запрещены) + -

<input type="checkbox"/>	Начальный IP-адрес	Конечный IP-адрес	Описание	Изменить
<input type="checkbox"/>	1	192.168.0.3	192.168.0.7	

Сброс Сохранить

НАСТРОЙКА ПАРАМЕТРОВ SNMP

Камера включает в себя агентский модуль (SNMP-агент), позволяющий осуществлять удаленный контроль и управление камерой по протоколу SNMP. Агент хранит данные о состоянии камеры и по запросу отправляет их управляющей станции (SNMP-менеджеру).

Раздел позволяет выбрать версию протокола и настроить параметры аутентификации.

SNMP v1/v2c

Для выбора SNMP первой или второй версии включите функцию [\[SNMP v1\]](#) или [\[SNMP v2c\]](#). Для аутентификации в данном случае указывается имя сообщества (текстовая строка, используемая в качестве пароля). Имена сообществ задаются для двух групп: чтения (запроса параметров) и записи (запроса и изменения параметров).

ПРИМЕЧАНИЕ:

Для обмена информацией менеджер и агент должны иметь одинаковое имя сообщества.

Ловушки для SNMP v1/v2c

SNMP-ловушки представляют собой особые сообщения, отправляемые SNMP-агентом, оповещающие сервер управления о важных событиях и изменениях состояния устройства.

Для отправки SNMP-ловушек укажите в поле [\[Адрес ловушки\]](#) IP-адрес сервера управления. В поле [\[Группа ловушки\]](#) укажите имя сообщества.

SNMP v3

Для выбора SNMP третьей версии включите функцию [\[SNMP v3\]](#).

SNMPv3 является безопасной версией протокола и использует более сложную аутентификацию. В данном случае необходимо указать имя пользователя, типы аутентификации (MD5 или SHA) и шифрования (DES или AES), а также установить пароли для них.

По окончании настройки нажмите [\[Сохранить\]](#) для подтверждения внесенных изменений или [\[Сброс\]](#) для возврата к ранее сохраненным параметрам раздела.

SNMPv1 ON

SNMPv2c OFF

Группа записи

Группа чтения

Адрес ловушки

Порт ловушки

Группа ловушки

SNMPv3 OFF

SNMP-порт

НАСТРОЙКА УЧЕТНЫХ ЗАПИСЕЙ ПОЛЬЗОВАТЕЛЕЙ

Добавить учетную запись пользователя

Для создания новой учетной записи нажмите [\[Добавить\]](#) и  укажите в появившемся окне имя пользователя и пароль. Установите флажки напротив тех прав (операций), которые будут разрешены данному пользователю.

Нажмите [\[OK\]](#) для подтверждения внесенных изменений. Для выхода из окна без сохранения изменений нажмите [\[Отмена\]](#).

Изменить учетную запись пользователя

Для редактирования учетной записи выберите ее в списке [\[Пользователь\]](#) и нажмите . В появившемся окне укажите новые параметры и нажмите [\[OK\]](#). Для выхода из окна без сохранения изменений нажмите [\[Отмена\]](#).

Удалить учетную запись пользователя

Для удаления учетной записи выберите ее в списке [\[Пользователь\]](#). Нажмите  и затем [\[OK\]](#) для подтверждения действия. Для отмены нажмите [\[Заккрыть\]](#).

ПРИМЕЧАНИЯ:

Учетная запись администратора (Admin) не может быть удалена.

Если окна редактирования пользователей не появляются, проверьте параметры блокировки всплывающих окон браузера. Выберите [«Сервис \(⚙️\)»](#) – [«Свойства обозревателя»](#) – [«Конфиденциальность»](#), в разделе [«Блокирование всплывающих окон»](#) нажмите [«Параметры»](#). В появившемся окне установите уровень блокировки [«Средний»](#), нажмите [«Заккрыть»](#) и [«OK»](#) (см. раздел [Приложения > Настройка всплывающих окон в браузере Internet Explorer](#)).

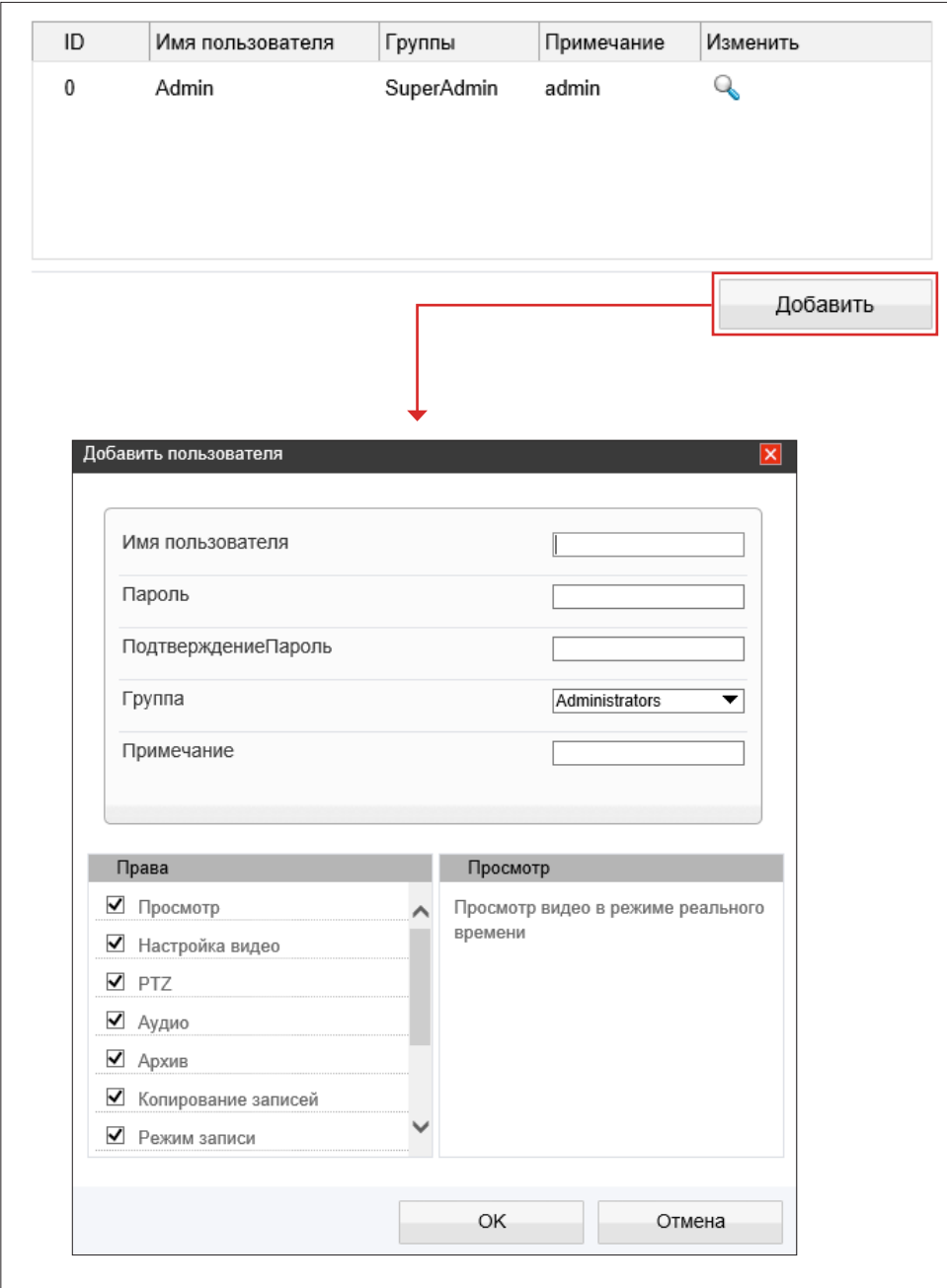

The screenshot displays the user management interface. At the top, there is a table with the following data:

ID	Имя пользователя	Группы	Примечание	Изменить
0	Admin	SuperAdmin	admin	

Below the table, a button labeled **Добавить** is highlighted with a red box. A red arrow points from this button to a dialog box titled **Добавить пользователя**. The dialog box contains the following fields:

- Имя пользователя:
- Пароль:
- Подтверждение Пароль:
- Группа: **Administrators** (dropdown menu)
- Примечание:

At the bottom of the dialog box, there are two sections:

- Права**: A list of permissions with checkboxes:
 - Просмотр
 - Настройка видео
 - PTZ
 - Аудио
 - Архив
 - Копирование записей
 - Режим записи
- Просмотр**: A text area containing the text: "Просмотр видео в режиме реального времени".

At the bottom of the dialog box, there are two buttons: **OK** and **Отмена**.

[ПРОТОКОЛ](#) » [ПРОТОКОЛ](#)

ПРОСМОТР ПАРАМЕТРОВ ПРОТОКОЛА ONVIF И ДАННЫХ RTSP

Камера является ONVIF-совместимым устройством. Раздел позволяет просмотреть текущую версию протокола ONVIF и версию ПО.

ПРИМЕЧАНИЕ: Дополнительно о протоколе ONVIF см. на веб-сайте: www.onvif.org.

Кроме того, в разделе содержится информация о формировании ссылок на RTSP-поток камеры. Протокол RTSP обеспечивает просмотр видео в режиме реального времени или воспроизведение записей при помощи таких программ как Windows MediaPlayer, QuickTime Player, VLC Media Player и т. д.

БЕЗОПАСНОСТЬ

Если при подключении к камере по протоколам ONVIF и RTSP требуется отправка имени пользователя и пароля, установите флажок [\[Аутентификация для Onvif и RTSP\]](#) и нажмите [\[Сохранить\]](#).

УПРАВЛЕНИЕ НАСТРОЙКАМИ КАМЕР ЧЕРЕЗ СТОРОННЕЕ ПО

Ряд стороннего программного обеспечения, работающего по протоколу ONVIF, может автоматически изменять параметры видеопотоков камеры.

Для того чтобы этого не происходило, установите значение **0** и нажмите [\[Сохранить\]](#). Настройка параметров в данном случае будет доступна только через веб-интерфейс камеры.

Если в поле [\[Отключить возможность изменения параметров из стороннего ПО\]](#) указано значение, отличное от 0, изменение параметров стороннему программному обеспечению доступно.

Протокол	onvif ▼
Версия	V2.4 ▼
Версия ПО протокола	v2.4_build001127

[ПРОТОКОЛ](#) » [БЕЗОПАСНОСТЬ](#)

Аутентификация для Onvif и RTSP

[ПРОТОКОЛ](#) » [CMS](#)

Протокол	onvif
Версия	V2.4
Версия ПО протокола	v2.4_build004028

Отключить возможность изменения параметров из стороннего ПО

ПАРАМЕТРЫ МНОГОАДРЕСНОЙ РАССЫЛКИ ДАННЫХ (MULTICAST)

При многоадресной рассылке маршрутизатору передается только один поток видео, а его копии затем отправляются нескольким получателям. Таким образом, отсутствует необходимость пересылать одну и ту же информацию несколько раз (отдельно каждому получателю).

Для организации рассылки необходимо указать IP-адрес Multicast-группы. Копии потока будут направляться только тем пользователям, которые запросили подключение к этой группе.

ПРИМЕЧАНИЕ:

Для использования многоадресной рассылки все устройства в сети должны поддерживать функцию Multicast.

Номер потока	<input type="text" value="1"/>
IP	<input type="text" value="238.255.255.255"/>
Порт видео	<input type="text" value="25330"/>
Порт аудио	<input type="text" value="25430"/>
Порт источника	<input type="text" value="25530"/>

ПРОСМОТР ЖУРНАЛА ТРЕВОЖНЫХ СООБЩЕНИЙ

Раздел позволяет просмотреть журнал тревожных сообщений и при необходимости сохранить его на ПК.

Условия запроса

Для получения журнала укажите начальную и конечную даты поиска тревожных сообщений.

Для поиска всех сообщений укажите в поле [\[Тип журнала\]](#) значение [\[Все\]](#). Для поиска по отдельным типам сообщений установите одно из следующих значений:

Тревога — сообщения о срабатывании детектора движения и тревоге

После того как критерии поиска заданы, нажмите [\[Запрос\]](#). В таблице ниже появятся все найденные сообщения.

Чтобы сохранить журнал в текстовом формате, нажмите [\[Сохранить\]](#) и укажите путь к папке на ПК, в которую необходимо записать файл.

ОБЩИЙ ЖУРНАЛ КАМЕРЫ

Раздел позволяет сохранить на ПК общий журнал, содержащий информацию о текущих параметрах камеры, а также сообщения системного и тревожного журналов.

Чтобы сохранить журнал в текстовом формате, нажмите [\[Общий журнал\]](#) и укажите путь к папке на ПК, в которую необходимо записать файл.

[ЖУРНАЛ](#) » [ТРЕВОЖНЫЙ ЖУРНАЛ](#)

Тип тревоги
Все ▾

Начало

Окончание

Начало	Окончание	Журнал	ID источника

⏪ ⏩ ⏴ ⏵

[ЖУРНАЛ](#) » [ОБЩИЙ ЖУРНАЛ](#)

СБРОС НАСТРОЕК

Раздел позволяет выполнить сброс пользовательских настроек камеры или перезагрузить устройство без изменения параметров.

Для перезагрузки камеры нажмите  в строке [\[Перезагрузка\]](#) и затем [\[OK\]](#) для подтверждения действия. Время перезагрузки камеры — 90 секунд. По окончании перезагрузки необходима повторная авторизация.

Восстановление стандартных заводских настроек с потерей всех изменений

Для сброса всех параметров, включая сетевые, отключите функцию [\[Сохранить сетевые параметры\]](#) и нажмите  в строке [\[Сброс настроек\]](#). После перезагрузки камеры подключение к ней возможно по заданному по умолчанию адресу.

IP-адрес: **192.168.0.250**

Имя пользователя: **Admin**

Пароль: **1234**

Восстановление стандартных заводских настроек с сохранением текущих сетевых параметров

Включите функцию [\[Сохранить сетевые параметры\]](#) и нажмите  в строке [\[Сброс настроек\]](#). После перезагрузки подключение к камере возможно по адресу, заданному в разделе [Системные > Сеть](#) с именем пользователя и паролем по умолчанию.

Имя пользователя: **Admin**

Пароль: **1234**

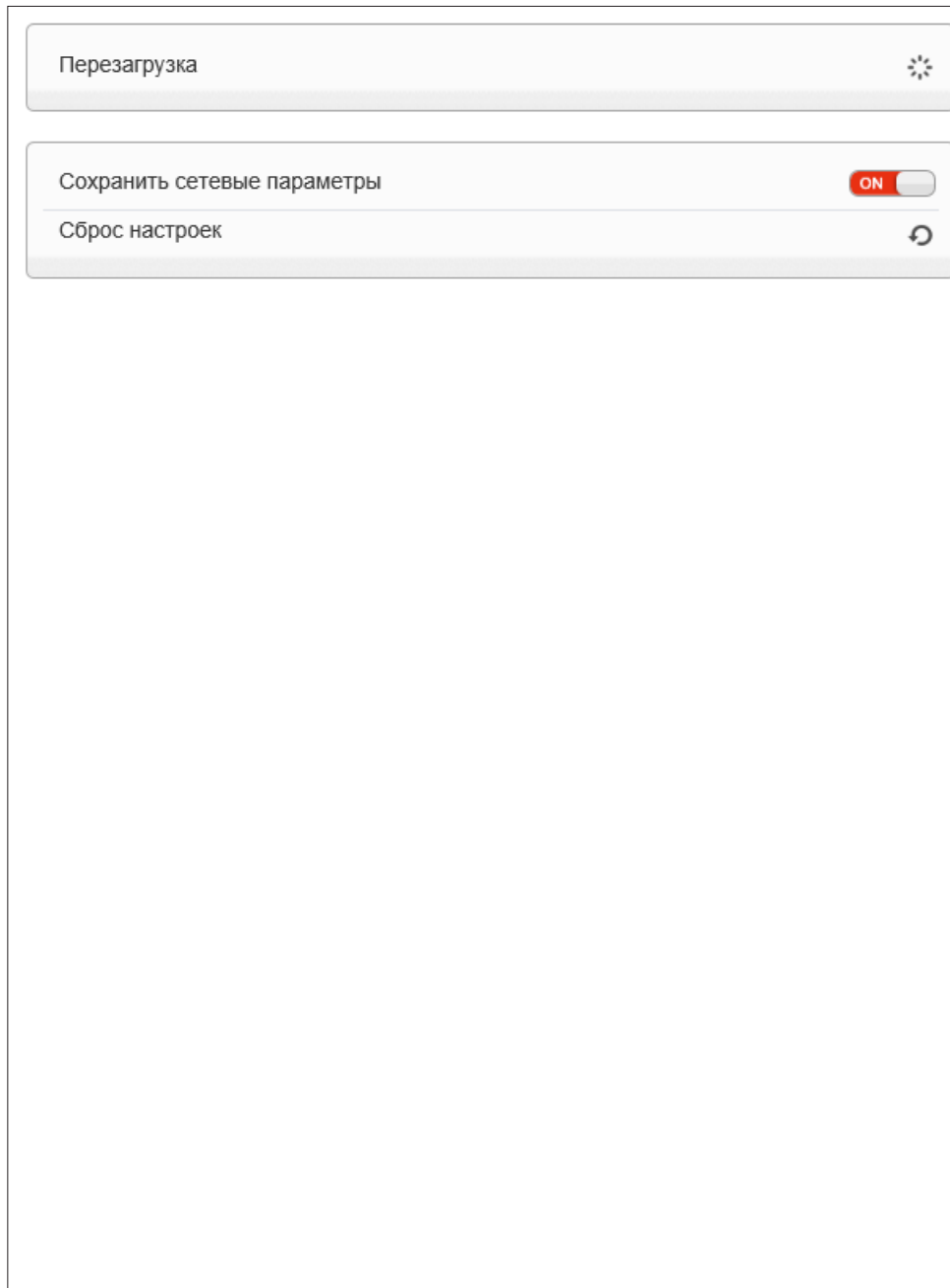

The screenshot shows a settings menu with three main sections:

- Перезагрузка**: A button with a refresh icon.
- Сохранить сетевые параметры**: A toggle switch currently set to **ON**.
- Сброс настроек**: A button with a refresh icon.

ЛОКАЛЬНЫЕ НАСТРОЙКИ



Раздел позволяет выбрать папку, в которую должны сохраняться снимки экрана и записи на локальном компьютере (с которого подключен пользователь).

Для выбора папки нажмите кнопку  и укажите требуемый путь в стандартном окне Проводника Windows.

Кроме того, раздел позволяет выбрать формат сохраняемого снимка (.jpg или .bmp), а также указать максимальный размер одного видеофайла. В случае, если объем записи превысит данное значение, запись будет разделена на несколько отдельных файлов.

По окончании настройки нажмите [\[Сохранить\]](#) для подтверждения внесенных изменений или [\[Сброс\]](#) для возврата к ранее сохраненным параметрам раздела.



Формат снимка	<input type="text" value="jpg"/>
Папка для снимков	<input type="text"/> 
Папка для записей	<input type="text"/> 
Объем записи (8-128 МБ)	<input type="text" value="0"/>

ПРИЛОЖЕНИЕ: НАСТРОЙКА ВСПЛЫВАЮЩИХ ОКОН В БРАУЗЕРЕ INTERNET EXPLORER

Система безопасности браузера Internet Explorer может автоматически блокировать всплывающие окна, которые необходимы для корректной работы некоторых разделов пользовательского интерфейса. В этом случае проверьте параметры блокировки всплывающих окон браузера.

Запустите браузер Internet Explorer. Выберите **«Сервис (⚙)» – «Свойства обозревателя»** **1** и в открывшемся окне **2** во вкладке **«Конфиденциальность»**, в разделе **«Блокирование всплывающих окон»** нажмите **«Параметры»**. В появившемся окне **3** установите уровень блокировки **«Средний»**, нажмите **«Заккрыть»** и **«ОК»**.

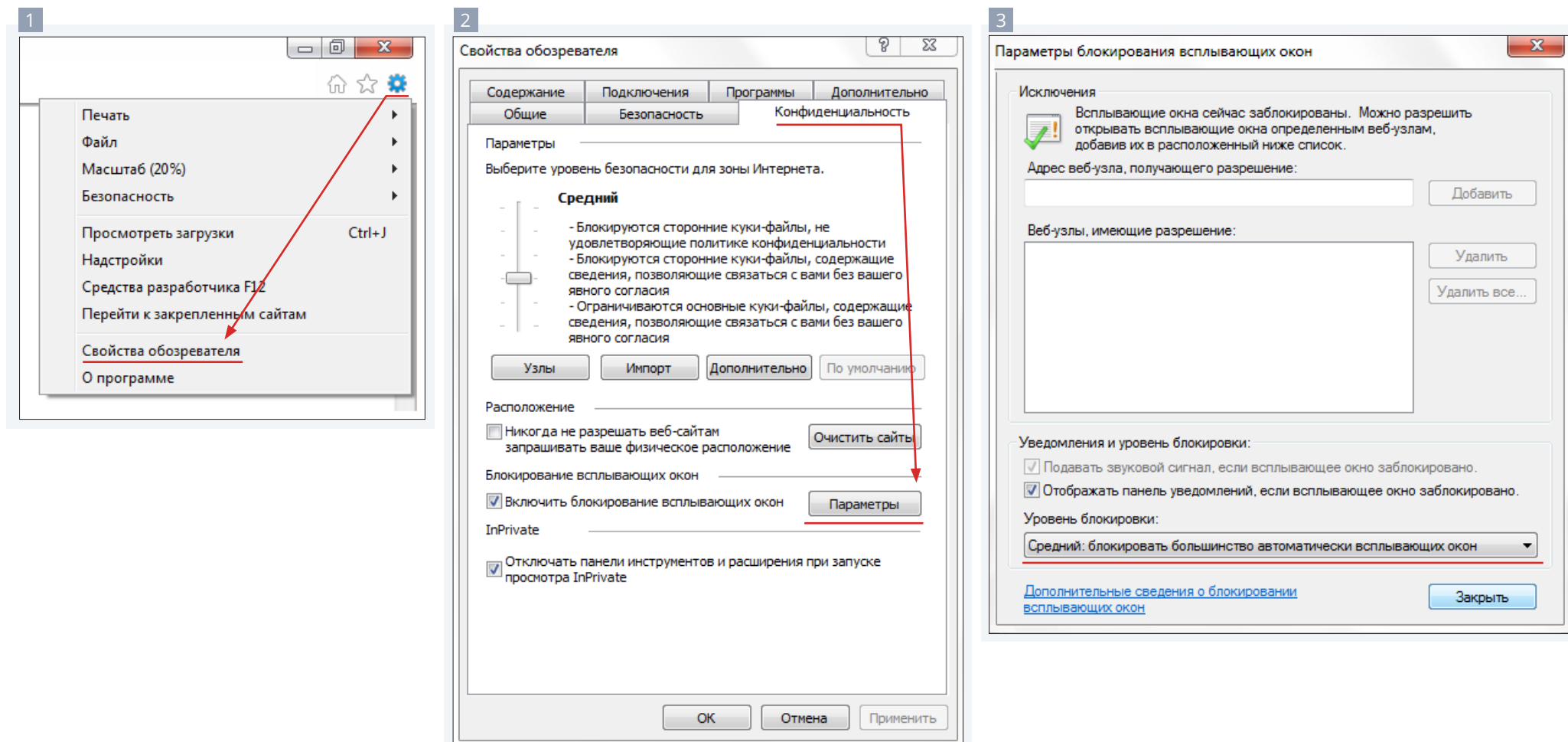

EVIDENCE®

Полный комплекс аппаратно-программных средств
для IP-систем наблюдения любого масштаба

IP-ВИДЕОКАМЕРЫ | СИСТЕМЫ ЗАПИСИ | КОММУТАТОРЫ | РАБОЧИЕ СТАНЦИИ | ВИДЕОМОНИТОРЫ

WWW.E-VIDENCE.RU